



PARTS, CLOTHING, ACCESSORIES

—  
**20/  
21**

LOVE **CYCLING.**







ROTATION

XL-3

SRAM

# INHOUDSOPGAVE

Fietskarren	2	Fietstassen	189
Banden	7	Pedalen	204
Helmen	13	Pompen	214
Brillen	20	Zadels	221
Fietsschoenen	26	Zadelpennen en zadelbuisklemmen	236
Sokken	32	Sloten	248
Overschoenen en koubescherming	35	Spatborden	255
Handschoenen	38	Standaards	263
Kleding	44	Fietsendragers	270
Reflectie-accessoires	57	Kettingbladen en accessoires	278
Verlichting	60	Spiegels en bidons	282
Remmen en remdelen	70	Gereedschap	292
Balhoofdstellen en balhoofddelen	105	Onderhoudsmiddelen	306
Voorvorken	114	Vervangingsdelen voor XLC fietskarren	309
Bagagedragers en dragerdelen	115		
Bellen	125		
Kettingbeschermers	131		
E-bike bescherming	134		
Kettingen	138		
Versnellingsdelen	141		
Wielsets en wioldelen	154		
Sturen, stuurpenen en stuurdelen	163		
Handvatten en stuurlint	179	XLC Internationaal	318

# ZOEKWOORD INDEX

<b>A</b>	Fietsschoenen ..... 27	<b>N</b>	Trapas ..... 280
Accessoires voor kindfietskarren .... 5	Fietsshirts ..... 47	Naafbody ..... 158	Trapaslagers ..... 279
Achterlampen ..... 277	Fietssokken ..... 33	Neopreen achtervorkbeschermer ..... 128	Trekhaakfietsendragers ..... 271
Achternvorkbeschermer ..... 128	Fietsspiegels ..... 283	Nippelspanner ..... 303	T-shirts ..... 51
Achternvorkstandaards ..... 266	Fietsstandaards ..... 264	<b>O</b>	Tweebeenstandaard ..... 266
Afdekhoes voor fietskarren ..... 5	Fietsstandaards ..... 265	Opzetsturen ..... 169	<b>U / V</b>
Afneembare spatborden ..... 256	Fietsverlichting ..... 58	Overschoenen ..... 36	U-brakes ..... 70
A-head balhoofdstellen ..... 106	Flat bar ..... 166	<b>P</b>	V-brakes ..... 69
A-head bellen ..... 125	Flatmount-adaptor ..... 89	Pedaalriempjes ..... 212	Veiligheidsverlichting ..... 66
A-head pluggen ..... 103	Frametassen ..... 195	Pedaalsleutel ..... 298	Verbindingsschakels ..... 136
A-head spacers ..... 102	Freeride-pedalen ..... 206	Pedalen ..... 205	Verende voorvorkpomp ..... 216
A-head stuurpenen ..... 173	<b>G</b>	Plafondhaken ..... 269	Verlichting ..... 58
A-head stuurpenverlengers ..... 175	Gelpads ..... 188	Pompen ..... 215	Versnellingsbinnenkabel ..... 141
Armstukken ..... 37	Gereedschap ..... 293	<b>Q</b>	Versnellingskabelhoedjes ..... 141
<b>B</b>	Gereedschapkoffer ..... 304	Quick Release ..... 161	Versnellingskabelset ..... 142
Babyschaal voor kindfietskar ..... 5	Geveerde voorvorkpomp ..... 216	<b>R</b>	Vervangingsdelen voor XLC
Bagagedrager ..... 114	Geveerde zadelbuisclampen ..... 238	Racefietsremmen ..... 70	fietskarren ..... 310
Bagagedragertassen ..... 191	Geveerde zadelpen ..... 238	Racestuur ..... 168	Vloerpompen ..... 218
Bagagefietskar ..... 6	<b>H</b>	Regenhoes voor fietskarren ..... 5	Voorstandaard ..... 267
Bagagekoffer ..... 114	Handschoenen ..... 39	Rembinnenkabeleindhulzen ..... 78	Voorvorken ..... 110
Bagagekoffer ..... 114	Handvatten ..... 180	Rembinnenkabelsets ..... 80	Voorvorksnijder ..... 303
Balhoofdstellen ..... 106	Helmen ..... 14	Rembuitenkabel ..... 82	<b>W</b>
Banden ..... 8	Helmmutsen ..... 55	Remdelen ..... 69	Wandhouders ..... 268
Bandenlichters ..... 302	Helmverlichting ..... 66	Remhendel ..... 71	Weegschaal ..... 305
Bar ends ..... 176	Hondenfietskarren ..... 6	Remkabelhoedjes ..... 78	Wielsets ..... 155
Batterijverlichting ..... 59	<b>I / J</b>	Remkabelhouder ..... 79	Wieltas ..... 201
Beenstukken ..... 37	Inbussleutels ..... 299	Remkabels ..... 78	Windvesten ..... 46
Bekerhouder ..... 288	Jacks ..... 53	Remmen ..... 69	Winterfietsbroek ..... 48
Bellen ..... 122	Joggerkit voor kindfietskarren ..... 5	Remrubbers ..... 77	Winterhandschoenen ..... 41
Beugelsloten ..... 249	<b>K</b>	Remschijfbeschermers ..... 86	Winterjack ..... 53
Bidonhouderbottjes ..... 290	Kabelbumpers ..... 140	Remschijven ..... 85	Winterschoenen ..... 30
Bidonhouders ..... 287	Kabelkniptang ..... 300	Remschoenen ..... 74	<b>Y / Z</b>
Bidons ..... 285	Kabelsloten ..... 252	Remset Cantilever ..... 70	Y-sleutel ..... 295
Binnenbanden ..... 12	Kaderplaathouder ..... 244	Riser bars ..... 165	Zaaghulp ..... 303
Bleedingkit ..... 80	Kettingbladbotjes ..... 279	Rockring ..... 280	Zadelbuisclamp ..... 246
BMX-handvatten ..... 185	Kettingbladen ..... 280	Rugzakken ..... 190	Zadelpenbagagedrager ..... 112
Boxershort ..... 52	Kettingingen ..... 135	<b>S</b>	Zadelpennen ..... 237
Brillen ..... 21	Kettinggeleiders ..... 138	Schijfremadapter ..... 88	Zadels ..... 223
Buitenkabelclampen ..... 78	Kettingpons ..... 301	Schijfremblokken ..... 91	Zadeltassen ..... 193
<b>C</b>	Kettingsloten ..... 136	Schijfremmen ..... 87	Zijwielletjes ..... 267
Cassetteafnemer ..... 297	Kettingspanner ..... 138	Schoenen ..... 27	Zonnebrillen ..... 21
Centerlock-adaptor ..... 89	Kinderbrillen ..... 25	Schoenplaatjes ..... 213	
Chaindisk ..... 280	Kinderfietsbroeken ..... 56	Sloten ..... 249	
Chainguards ..... 138	Kinderhandschoenen ..... 56	Sneakers ..... 31	
Cijfersloten ..... 253	Kinderhoorns ..... 125	Snelspanners ..... 161	
CO <sup>2</sup> pompen ..... 219	Kinderkleding ..... 56	Sokken ..... 33	
CO <sup>2</sup> pompen/patronen ..... 219	Kinderzadels ..... 233	Spaaksleutel ..... 301	
Conusleutel ..... 299	Kinderzadels ..... 234	Spaakspanningsmeter ..... 301	
Crankafnemer ..... 296	Kindfietskarren ..... 3	Spacer ..... 102	
Crankstellen ..... 280	Kleding ..... 45	Spatborden ..... 256	
<b>D</b>	Klikpedalen ..... 209	Spiegels ..... 283	
Derailleurpadden ..... 143	Kniestukken ..... 37	Spiraalkabelslot ..... 251	
Derailleurwielletjes ..... 140	Koersbroek ..... 47	Sportsokken ..... 33	
Donsjack ..... 53	<b>L</b>	Steekassen ..... 162	
Drinkrugzak ..... 202	Lagervet ..... 308	Sturen ..... 165	
Dropperpost zadelpennen ..... 241	Lampen ..... 58	Stuurbegrenzer ..... 269	
Duwstang voor kinderfietsen ..... 267	Lederen handvatten ..... 184	Stuureinddoppen ..... 188	
Dynamokoplamp ..... 64	LED-verlichting ..... 58	Stuurhouders ..... 178	
<b>E</b>	Lowrider-drager ..... 118	Stuurlint ..... 187	
EHBO-kit ..... 197	Luifel voor kindfietskar ..... 5	Stuurpenen ..... 170	
Enkele fietstassen ..... 190	<b>M</b>	Stuurtassen ..... 195	
Extra remhendel ..... 73	Messenger bag ..... 200	Stuurtoeters ..... 176	
<b>F</b>	Minibel ..... 122	Systeembagagedragers ..... 112	
Fietsbrillen ..... 21	Minipomp ..... 215	<b>T</b>	
Fietsbroeken ..... 47	Momentsleutel ..... 302	Telescoopzadelpennen ..... 240	
Fietsendragers ..... 271	Montagepasta ..... 307		
Fietshandschoenen ..... 39	Montagestandaard ..... 304		
Fietshelmen ..... 14	Multitools ..... 177		
Fietskarren ..... 3	Mutsen ..... 55		
Fietsmanden ..... 115			
Fietspompen ..... 215			

# WIE ZIT ER ACHTER

---

## HET MERK XLC?

In het Frankische Sennfeld zorgt een competent team van gepassioneerde fietsers, detailgeoriënteerde hobbyisten, out-of-the-box denkers en ambitieuze koffiedrinkers ervoor dat je altijd kunt kiezen uit een helder, compleet en innovatief productassortiment.

Van productmanagers die verantwoordelijk zijn voor het assortiment, tot de grafische vormgevers die in samenwerking met marketing het product op de juiste manier moeten communiceren: iedereen draagt bij aan het succes van XLC. Binnen de Accell Group zijn er diverse distributeurs die zorgen dat de producten van XLC

in de winkels komt te liggen. Wiener Bike Parts is verantwoordelijk voor Duitsland, Oostenrijk en Zwitserland. Cycle Service Nordic is verantwoordelijk voor Denemarken, Zweden, Finland en Noorwegen, Comet voor Spanje, Frankrijk en Portugal. Juncker Bike Parts is de distributeur voor de Benelux en Raleigh UK voor Engeland.





BAHNHOF S DAMER PLATZ

THE RITZ-CARLTON

DB

VIVALDI

Die Zukunft...  
ist heute gemacht!

# ALLES VOOR JE FIETS

---

## ONDERDELEN, KLEDING EN ACCESSOIRES

Plezier en prestatie zijn onze belangrijkste prioriteiten. Of het nu gaat om een trail-avontuur in het bos, een speed rush op de racefiets of gewoon quality time met de kinderen op een fietstocht door het stadspark. Wat je ook denkt, onze visie en doelstelling is dat je bij XLC altijd de juiste fietsonderdelen en -accessoires vindt. Omdat XLC zich richt op de wensen en behoeften van de gehele fiets-community wereldwijd!

### LOVE CYCLING.

Wij houden net zo veel van fietsen als jij. Fietsen is niet alleen een sport, het is een manier van denken. XLC is niet alleen een merk, het is een levensstijl. Op bijna elk fietsgebied heeft XLC alles wat je nodig hebt om sportief, veilig en zorge-

loos op je fiets te kunnen fietsen. Wij zijn vastbesloten om ons reeds bewezen productassortiment voortdurend uit te breiden met innovatieve en hoogwaardige producten.

Onze producten worden grondig onderzocht, certificering volgens internationaal geldende normen is een vanzelfsprekendheid en wij streven altijd naar een uitzonderlijke prijs-kwaliteitverhouding. We richten ons ook op het bieden van een volledige, begrijpelijke en toegankelijke beschrijving van XLC producten.





# CORPORATE SOCIAL RESPONSIBILITY



---

## BIJ XLC

Racers, mountainbikers, stadsfietsers of toerfietsers, we hebben allemaal één ding gemeen: LOVE **CYCLING**. – we houden ervan om op onze fiets te zijn, het doet er niet toe waarheen. Daarom is het behoud van natuur en milieu, waarin we ons met de fiets verplaatsen, voor ons allemaal de hoogste prioriteit. Zowel in onze vrije tijd als in ons beroepsleven staan wij voor waarden als de bescherming van ons milieu en sociale verdraagzaamheid. Bij XLC vinden we het belangrijk om deze waarden aan de buitenwereld te laten zien: Wij willen de maatschappelijke verantwoordelijkheid van onze onderneming op het gebied van duurzaam ondernemen waarmaken.

### WAT IS

#### DUURZAAM ONDERNEMEN?

-  Verantwoordelijk handelen op alle gebieden van de productie- en toeleveringsketen en op de markt
-  Personeelsgericht personeelsbeleid
-  Zuinig gebruik van hulpbronnen voor de bescherming van het milieu en het klimaat







# DUURZAAM ONDERNEMEN

---

## BIJ XLC

Een belangrijk CSR-thema bij XLC is het verminderen van plasticafval. Onze producten zaten vroeger allemaal in een plastic omverpakking, wat in de meeste gevallen niet nodig is, omdat er geen risico is op beschadiging door krassen. We hebben deze onnodige verpakkingen consequent afgeschaft. Artikelen waarvoor een buitenverpakking nodig is omdat ze gevoelig zijn voor vuil of vocht, worden voortaan verpakt in recyclebare zakken van pergamiin.

Wij vertrouwen op recyclebare materialen! Bijvoorbeeld met onze headerkaarten, die al voor 80% uit gerecycled karton bestaat, of met onze producten zelf, zoals de XLC Bidon, die van suikerriet is gemaakt en 100% biologisch afbreekbaar is. Al onze producten, die in Duitsland of Europa worden geproduceerd, benadrukken wij met de omschrijving „Made in Germany / Europe“. Korte

transportroutes betekenen minder uitstoot. De productie in eigen land zorgt voor economische stabiliteit en werkzekerheid. Dit zijn uiterst belangrijke criteria die een centrale rol zullen spelen bij de ontwikkeling van nieuwe producten en de uitbreiding van ons productassortiment voor ons productmanagement in de toekomst. Er zijn verschillende campagnes gepland om niet alleen onze producten, maar ook jouw boodschappen duurzamer te maken, bijvoorbeeld met een XLC draagtas van stof, die je kunt kopen bij een fietsdealer om je aankopen op te bergen en tegelijkertijd een liefdadigheidscampagne te ondersteunen.

Wij houden je op de hoogte van verdere projecten en de uitvoering ervan.

Salads to go  
Peas 'n Beans  
Quinoa Salad  
Homemade Cakes  
Cranberry Cake



# XLC

---

## ONLINE

Volg ons op onze sociale mediakanalen en blijf altijd op de hoogte! Nieuwe producten, evenementen, tips en trucs voor hobbyisten, instructies voor eten en fitness - er is voor elk wat wils.



Je kunt ons vinden op Facebook onder „**XLC parts**“



en op Instagram onder „**XLC\_official**“

Alle andere informatie over XLC en onze producten is uiteraard te vinden op onze homepage: **[www.xlc-parts.com](http://www.xlc-parts.com)**

## FACTS

We voegen bijna dagelijks nieuwe producten toe aan ons assortiment. Deze kunnen pas in de volgende catalogus worden afgebeeld. Om je toch het hele jaar up-to-date te houden over nieuwe XLC-artikelen, publiceren we elk kwartaal de XLC FACTS FLYER. Neem vooral contact op met je vertegenwoordiger over deze flyer en onze nieuwe artikelen!



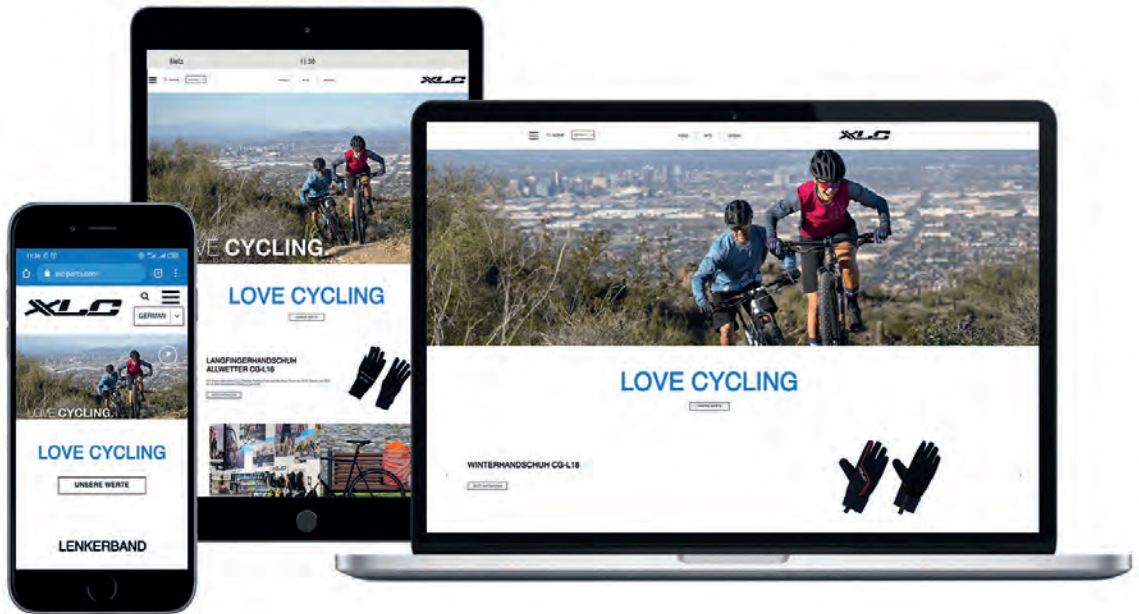
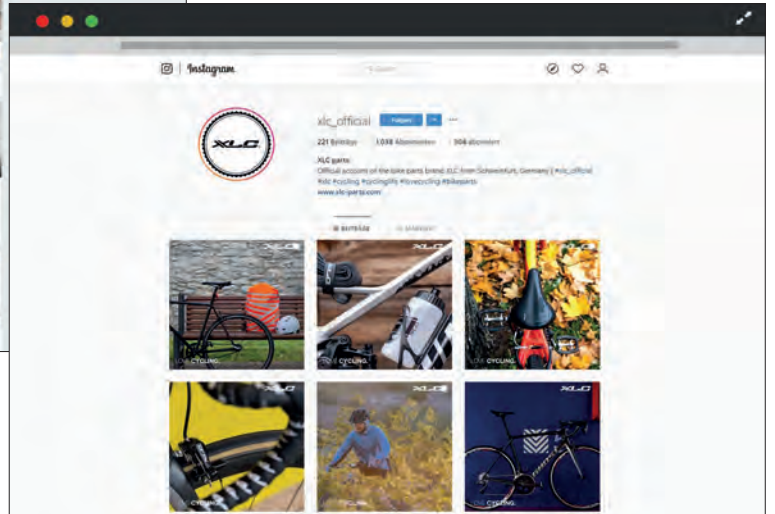
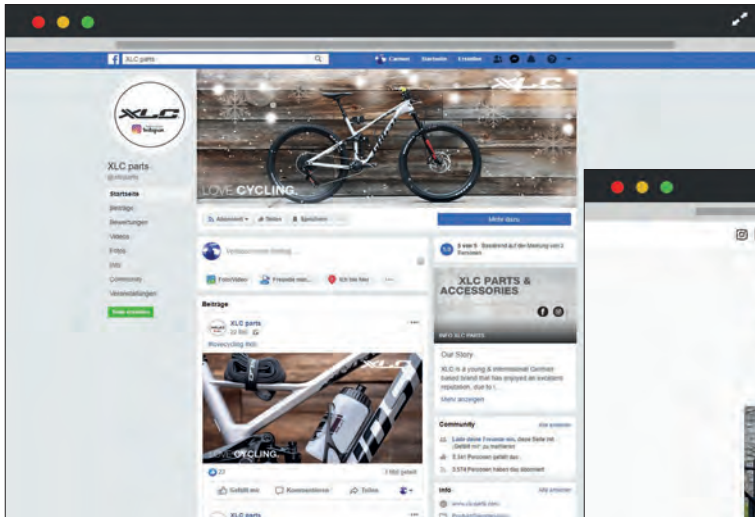





# AANHANGER

KINDER | CARRY | ACCESSOIRES





XLC 8teen  
MONO



①



②

TWO  
in  
ONE

- ① AANHANGWAGEN
- ② WANDELWAGEN

BS-C08

## KINDERFIETSAANHANGER MONO 8TEEN

309 20 00607	950000	20" Mono18teen blauw
309 20 00608	950000	20" Mono18teen limoen
309 20 08010	96000	Joggerset voor kinderaanhangers

### INCLUSIEF

- Trekstang
- duwbeugel
- buggywiel
- askoppeling
- veiligheidsvlag
- voorbereiding voor joggerset (joggerset optioneel), incl. XLC-achterlicht (CL-R15)



### FEATURES

- Robuuste kinderaanhanger voor één kind
- Met fietstrekstang incl. koppeling
- Innovatief snelvouwstelsel, eenvoudig te bedienen
- Met één hand bedienbare vastzetrem voor blokkering van beide wielen
- Reflectoren voor hoogte- en breedtemarkering
- Extra magnetische veiligheidsbouten voor de trekstang
- Duwbeugel met innovatieve kliksluiting
- Tweedelige duwbeugelbekleding voor optimale montage van verlichting, mobiele telefoons, bel, etc.
- Schouderbreedte: 51 cm
- Beenlengte: 60 cm
- Hoofdhoogte: 60 cm
- Zitje Bank: Stoffen zitje met innovatieve 5-punts gordel
- L x B x H (met wielen en duwbeugel): 118 x 73 x 94 / 107 cm
- L x B x H gevouwen: 100 x 71 x 30 cm
- Gewicht/laadvermogen: 13,8 kg/35 kg
- Greephoogte: 107 / 94 cm
- Frame: Stalen chassis, aluminium opbouw, verplaatsbare wielbeschermers
- Vloer: Stoffen vloer
- Wielmaat: 50-406 / 20 x 1,90 aluminium velgen, zwart, met zwarte stalen spaken
- Optimale wegligging en verbeterde demping dankzij een groter bandvolume
- Duwassen voor snelle montage van de wielen
- Trekstangaansluiting Ø 28,6 mm
- Geschikt voor babyzitjes (XLC, Babyseat, Weber babyschaal)
- In combinatie met de XLC Babyseat of Weber Babyschale ook geschikt voor kleine kinderen tot ca. 9 maanden of 9 kg
- Incl. XLC-achterlicht CL-R15
- Incl. voormonteerde bevestigingen voor een joggerset (optioneel)
- Incl. veiligheidsvlag, buggywiel en duwbeugel, kap voor bescherming tegen insecten en de weersomstandigheden

## FEATURES

### MONO 8TEEN / DUO 8TEEN FIETSKAR EN WANDELWAGEN IN ÉÉN

#### VEILIGHEIDSMATREGELEN:

- Extra magnetische veiligheidsbouten voor koppeling
- Reflecterende materialen om hoogte en breedte te benadrukken
- Gestoffeerde zitjes met nieuw 5-punts veiligheidsgordel voor elk kind
- Perfecte wegligging en verbeterd comfort dankzij grotere banden

#### TECHNISCHE GEGEVENS

	XLC MONO 8teen	XLC DUO 8teen
Version	Enkele zit	Dubbele zit
Maximale schouderbreedte	51cm	63cm
Beenruimte	60cm	60cm
hoofdhoogte (zitting tot frame)	60cm	60cm
LxBxH (incl. wielen & duwstang)	118x73x94/107cm	117x86x94/107cm
LxBxH (ingeklapt, excl. handvatten & wielen)	100x71x30cm	100x85x30cm
Maximale hoogte duwstang	107cm	107cm
Minimale hoogte duwstang	94cm	94cm
Gewicht (basis met duwstang)	13.8kg	14.7kg
Maximale belasting	35kg	45kg
Wielen	20" wielen/ aluminium velgen	20" wielen/ aluminium velgen
Banden	50-406 / 20 x 1.90	50-406/20x1.90
Trekhaakverbinding	Ø 28,6mm	Ø 28.6mm
Kleuren	blauw & groen	blauw & groen

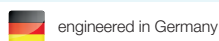



**XLC 8teen  
DUO**



**TWO  
in  
ONE**

- ① AANHANGWAGEN
- ② WANDELWAGEN

**BS-C07**

## KINDERFIETSAANHANGER DUO 8TEEN

309 20 00406	953000	20" Duo8teen blauw tweezits
309 20 00506	953000	20" Duo8teen limon tweezits
309 20 08011	96000	Joggerset voor kinderaanhangers

### INCLUSIEF

- Trekstang
- duwbeugel
- buggywiel
- askoppeling
- veiligheidsvlag
- voorbereiding voor joggerset (joggerset optioneel), incl. XLC-achterlicht (CL-R15)



### FEATURES

- Ruime kinderaanhangen met twee zitplaatsen
- Met fietstrekstang incl. koppeling
- Innovatief snelvouwsysteem, eenvoudig met één hand bedienbare vastzetrem voor blokkering van beide wielen
- Reflectoren voor hoogte- en breedtemarkering
- Extra magnetische veiligheidsbouten voor de trekstang
- Duwbeugel met innovatieve kliksluiting
- Tweedelige duwbeugelbekleding voor optimale montage van verlichting, mobiele telefoons, bel, etc.
- Schouderbreedte: 63 cm
- Beenlengte: 60 cm
- Hoofdhogte: 60 cm
- Zitje: Bank: Stoffen zitje met innovatieve 5-puntsgordel
- L x B x H (met wielen en duwbeugel): 117 x 86 x 94 / 107 cm
- L x B x H gevouwen: 100 x 85 x 30 cm
- Gewicht / laadvermogen: 14,7 kg / 45 kg
- Greephogte: 107 / 94 cm
- Frame: Stalen chassis, aluminium opbouw, verplaatsbare wielbeschermers
- Vloer: Stoffen vloer
- Wielmaat: 50-406 / 20 x 1,90 aluminium velgen, zwart, met zwarte stalen spaken
- Optimale wegligging en verbeterde demping dankzij een groter bandvolume
- Duwassen voor snelle montage van de wielen
- Trekstangaansluiting Ø 28,6 mm
- Geschikt voor babyzitjes (XLC Babyseat, Weber babyschaal)
- In combinatie met de XLC Babyseat of Weber Babyschaal ook geschikt voor kleine kinderen
- tot ca. 9 maanden of 9 kg
- Incl. veiligheidsvlag, buggywiel en duwbeugel, kap voor bescherming tegen insecten en de weersomstandigheden
- Incl. XLC-achterlicht CL-R15
- Incl. voorgemonteerde bevestigingen voor een joggerset (optioneel)



③ TWEE ZITPLAATSEN



④ INNOVATIEF SNELVOUWSYSTEEM





**BS-X32**  
**ZITSTEUN VOOR**  
**KINDERAANHANGERS**

- Voor baby's van ca. 10 - 20 maanden
- Stabiliseert de houding van kinderen van wie de rugspieren nog niet volledig ontwikkeld zijn
- De hoofd- en schouderzone worden ondersteund, zodat vooral slapende kinderen stevig blijven zitten
- In hoogte verstelbaar hoofdgedeelte

309 20 09199 94000



**BS-X38**  
**BABYZITJE VOOR**  
**KINDERAANHANGERS**

- Babyzitje voor kinderaanhangs XLC Mono<sup>2</sup> en Duo<sup>2</sup>
- 5-punts gordelsysteem
- Geschikt voor de leeftijd: 1 tot 10 maanden
- Geschikt voor lichaamslengte: tot 75 cm
- Geschikt voor lichaamsgewicht: tot 10 kg

309 20 08812 96000



**BX-X41 / BX-X42**  
**REGENHOES VOOR**  
**KINDERAANHANGERS**

- Regenhoes voor kinderaanhangs XLC Mono<sup>2</sup>/Duo<sup>2</sup> vanaf 2016

309 20 09040 92000 voor XLC Duo MY 2014  
 309 20 09041 92000 voor XLC Mono MY 2014  
 309 20 09042 92000 voor XLC Duo 2/Duo 8teen  
 309 20 09043 92000 voor XLC Mono 2/Mono 8teen  
 309 20 09044 92000 XLC Carry Van sinds 2014



**BS-X81**  
**VOUWGARAGE VOOR**  
**KINDERAANHANGERS**

- Hoes voor kinderaanhangs XLC Mono en Duo vanaf 2014 / 2016

3092009050 95000 unisize



**BS-X96**  
**ZONNEZEIL VOOR**  
**KINDERAANHANGERS**

- Zonnezeil voor kinderaanhangs XLC Mono / Duo vanaf 2014/2016

3092009030 92200 voor XLC Duo  
 3092009031 92200 voor for XLC Mono



**BS-X36**  
**SCHOUDERKUSSENS**  
**VOOR KINDERAANHAN-**  
**GERS**

- Schouderkussens voor kinderaanhangs XLC Mono<sup>2</sup> en Duo<sup>2</sup> vanaf 2016

3092008815 91000 paar



**BS-X41**  
**JOGGERSET VOOR**  
**KINDERAANHANGERS**

- 16" Lauftrad, 2 x Achsstrebe (Aluminium)

3092008010 96000 voor XLC Mono  
 3092008011 96000 voor XLC Duo



**BS-X39**  
**FLESENHOUDER VOOR**  
**KINDERAANHANGERS**

- Flessenhouder voor kinderaanhangs XLC Mono en Mono<sup>2</sup> / Duo en Duo<sup>2</sup> vanaf 2016

3092008801 93300

**RESERVE-**  
**ONDERDELEN**

 Reserveonderdelen voor XLC-aanhangwagens vindt u vanaf pagina 309 in de catalogus.



**BS-L03**

## FIETSAANHANGER CARRY VAN

309 20 03001 924000 16" met zijdissel, koppeling en afdekzeil

### HIGHLIGHTS

- Verbeterde rij- en gebruikseigenschappen dankzij verbrede wielbasis en lager zwaartekrachtspunt
- Vernieuwd gebruiksvriendelijk vouwsysteem
- wider wheel base and a lower center of gravity

### FEATURES

- Praktische fietsaanhanger gemaakt van een stalen frame met kunststof vloer
- Stoffen bekleding met waterafstotende coating
- 2-delige universele askoppeling
- Achterbumper
- Opvouwbare regenhoes (afneembaar)
- Laadoppervlak: 77 x 56 x 34 cm (L/B/H gesloten)
- Totale breedte: 73,5 cm

- Eigen gewicht: 9,2 kg
- Laadvermogen: 30,0 kg
- Trekstang: 25,4 mm
- 16" wielen, aluminium velgen met zinken spaken (afneembaar)
- Afmetingen ingeklapt en zonder wielen: ca. 77 x 61 x 8 cm
- Geen duwmogelijkheid
- Incl. XLC-achterlicht CL-R15



**BS-L04**

## FIETSAANHANGER DOGGY VAN

309 20 04001 927000 16" met zijdissel, met 1 uni-koppeling!

### HIGHLIGHTS

- verbeterde rij- en gebruikseigenschappen dankzij verbrede wielbasis en lager zwaartekrachtspunt
- Vernieuwd gebruiksvriendelijk vouwsysteem
- klein opbergvak voor riem

### FEATURES

- Ruime fietsaanhanger voor honden
- Stalen frame met kunststof vloer
- Inklapbaar
- Stoffen bekleding met waterafstotende coating
- Universele askoppeling
- Grote in- en uitgang aan de voor- en achterkant, met ritsluiting
- Zijruit met bescherming tegen insecten
- Laadoppervlak: 77 x 56 x 52 cm (L/B/H)

- Met extra accessoiretas voor waterfles / traktaties
- Totale breedte: 73,5 cm
- Eigen gewicht: 11,2 kg
- Laadvermogen: 30,0 kg
- Trekstang: 25,4 mm
- 16" wielen, aluminium velgen met zinken spaken (afneembaar)
- Incl. XLC-achterlicht CL-R15



A close-up, low-angle shot of a bicycle wheel against a dark, clear sky. The focus is on the tire and the inner rim. The tire has a knobby tread pattern. The rim is black with white graphics, including the text 'mountain x' and '29\". A silver valve stem with a black cap is visible. The spokes of the wheel are thin and dark.

# BANDEN

BANDEN | BINNENBANDEN





### VT-C02 BANDEN CROSSX

- banden voor toer- of all-terrainfietsen
- 24 TPI
- ideaal bij natte en droge omstandigheden
- lage rolweerstand



### VT-C08 BANDEN MOUNTAINX

- banden voor MTB/cross country/marathon
- 24 TPI
- uitstekende roleigenschappen
- compenseren voor wisselende ondergronden



### VT-C07 BANDEN RACEX

- banden voor racefietsen
- instapbanden voor toeren en training
- 50 TPI

## XLC CROSS X

artikel nr	afmeting	code	ETRTO	kleur/versie	TPI	geschikt voor
250 92 60500	26x2.0	91300	50-559	zwart	24	ATB/Tour
250 92 80500	28x1.40/700x35C	91300	37-622	zwart	24	ATB/Tour
250 92 80510	28x1.50/700x38C	91300	40-622	zwart	24	ATB/Tour

## XLC MOUNTAIN X

artikel nr	afmeting	code	ETRTO	kleur/versie	TPI	geschikt voor
250 92 65000	26x2.25	91400	57-559	zwart	24	MTB/Crosscountry/Marathon
250 92 75000	27.5x2.10	91400	54-584	zwart	24	MTB/Crosscountry/Marathon
250 92 75010	27.5x2.25	91400	57-584	zwart	24	MTB/Crosscountry/Marathon
250 92 75020	27.5x2.10	91600	54-584	zwart reflecterend	24	MTB/Crosscountry/Marathon
250 92 85000	28.x1.60	91400	42-622	zwart	24	MTB/Crosscountry/Marathon
250 92 85010	28.x1,75	91400	47-622	zwart	24	MTB/Crosscountry/Marathon
250 92 95000	29.x2.10	91400	54-622	zwart	24	MTB/Crosscountry/Marathon
250 92 95010	29.x2.25	91400	57-622	zwart	24	MTB/Crosscountry/Marathon
250 92 95020	29.x2.10	91600	54-622	zwart reflecterend	24	MTB/Crosscountry/Marathon

## XLC RACE X

artikel nr	afmeting	code	ETRTO	kleur/versie	TPI	geschikt voor
250 92 84000	700x23C	91195	23-622	zwart	50	Roadrace
250 92 84010	700x25C	91195	25-622	zwart	50	Roadrace



### VT-C03

## BANDEN URBANX

- banden voor toer- en stadsfietsen
- lage rolweerstand
- 24 TPI

### VT-C04

## BANDEN STREETX

- banden voor toer- en stadsfietsen
- naar keuze met reflecterende strepen en/of brekerlaag
- 24 TPI
- ideaal bij natte en droge omstandigheden
- lage rolweerstand
- verkrijgbaar in verschillende kleuren

## XLC Urban X

artikel nr	afmeting	code	ETRTO	kleur/versie	TPI	geschikt voor
250 92 80600	28x1 1/2	91500	40-635	zwart reflecterend	24	Urban/Tour
250 92 80610	28x1.40	91500	37-622	zwart reflecterend	24	Urban/Tour

## XLC Street X

artikel nr	afmeting	code	ETRTO	kleur/versie	TPI	geschikt voor
250 92 01000	20x1.75	9900	47-406	zwart	24	Urban/Tour
250 92 01010	20x1.75	91100	47-406	zwart reflecterend	24	Urban/Tour
250 92 41000	24x1.75	91100	47-507	zwart	24	Urban/Tour
250 92 41010	24x1.75	91300	47-507	zwart reflecterend	24	Urban/Tour
250 92 61000	26x1.75	91400	47-559	zwart	24	Urban/Tour
250 92 61010	26x1.75	91600	47-559	zwart reflecterend	24	Urban/Tour
250 92 81000	28x1.40/700x35C	91400	37-622	zwart	24	Urban/Tour
250 92 81010	28x1.40/700x35C	91600	37-622	zwart reflecterend	24	Urban/Tour
250 92 81020	28x1.40/700x35C	91800	37-622	zwart reflecterend, anti-lek	24 ●	Urban/Tour
250 92 81030	28x1.60/700x40C	91400	42-622	zwart	24	Urban/Tour
250 92 81040	28x1.60/700x40C	91600	42-622	zwart reflecterend	24	Urban/Tour
250 92 81050	28x1.60/700x40C	91800	42-622	zwart reflecterend, anti-lek	24 ●	Urban/Tour
250 92 81051	28x1.60/700x40C	91800	42-622	zwart/bruin refl., anti-lek	24 ●	Urban/Tour
250 92 81053	28x1.60/700x40C	91800	42-622	bruin reflecterend, anti-lek	24 ●	Urban/Tour
250 92 81054	28x1.60/700x40C	91800	42-622	zwart/wit refl., anti-lek	24 ●	Urban/Tour
250 92 81060	28x1.75	91600	47-622	zwart reflecterend	24	Urban/Tour
250 92 81070	28x1.75	91800	47-622	zwart reflecterend, anti-lek	24 ●	Urban/Tour
250 92 81071	28x1.75	91800	47-622	zwart/bruin refl., puncture protection	24 ●	Urban/Tour
250 92 81072	28x1.75	91800	47-622	creme reflecterend, anti-lek	24 ●	Urban/Tour
250 92 81073	28x1.75	91800	47-622	bruin reflecterend, anti-lek	24 ●	Urban/Tour
250 92 81074	28x1.75	91800	47-622	zwart/wit refl., anti-lek	24 ●	Urban/Tour



### VT-C01 BANDEN BIGX

- banden voor stadsgebruik
- met reflecterende strepen
- 24 TPI
- ideaal bij natte en droge omstandigheden
- lage rolweerstand
- verkrijgbaar in verschillende kleuren



### VT-C06 BANDEN TRAILX

- banden voor MTB/cross country/marathon
- snelle allrounder
- 24 TPI

## XLC BIG X

artikel nr	afmeting	code	ETRTO	kleur/versie	TPI	geschikt voor
250 92 00000	20x2.0	91300	50-406	zwart reflecterend	24	Urban
250 92 60000	26x2.0	91600	50-559	zwart reflecterend	24	Urban
250 92 80000	28x2.0	91600	50-622	zwart reflecterend	24	Urban
250 92 80001	28x2.0	91700	50-622	zwart/bruin reflecterend	24	Urban
250 92 80002	28x2.0	91700	50-622	creme reflecterend	24	Urban
250 92 80003	28x2.0	91700	50-622	bruin reflecterend	24	Urban

## XLC TRAIL X

artikel nr	afmeting	code	ETRTO	kleur/versie	TPI	geschikt voor
250 92 63000	26x2.10	91400	54-559	zwart	24	MTB/Crosscountry/Marathon
250 92 63010	26x2.25	91400	57-559	zwart	24	MTB/Crosscountry/Marathon
250 92 73000	27.5x2.10	91400	54-584	zwart	24	MTB/Crosscountry/Marathon
250 92 73010	27.5x2.25	91400	57-584	zwart	24	MTB/Crosscountry/Marathon
250 92 93000	29x2.10	91400	54-622	zwart	24	MTB/Crosscountry/Marathon
250 92 93010	29x2.25	91400	57-622	zwart	24	MTB/Crosscountry/Marathon



#### REFLECTERENDE STREPEN

Reflecterende strepen weerkaatsten het licht van andere weggebruikers of straatverlichting en zorgen zo voor een grotere veiligheid in het verkeer, vooral in de schemering of in het donker. Reflecterende weefsels bestaan vaak uit duizenden microscopisch kleine spiegelende glasbolletjes, die op een weefseldrager met een speciale polymeerlaag zijn aangebracht.



#### TPI

TPI geeft het aantal draden per inch aan in de band. Hoe hoger de waarde, hoe lager de rolweerstand.



#### MET LEKBESCHERMING / 5 MM

Bij banden met geïntegreerde lekbescherming is er tussen het loopvlak en het karkas een speciale laag aangebracht, die de binnenband effectief tegen lekrijden beschermt.



### VT-C05

## BANDEN TOURX

- banden voor toer- en all-terrainfietsen
- 24 TPI
- naar keuze met reflecterende strepen
- rustig lopende band met semislick-profiel
- lage rolweerstand



### VT-C09

## BANDEN STREETX TWINSKIN

- Ideale banden voor stads- of toerfietsen
- Reflecterende strepen
- Zeer sterke, 5 mm dikke brekerlaag
- Ideaal bij natte en droge omstandigheden
- Lage rolweerstand

## XLC TOUR X

artikel nr	afmeting	code	ETRTO	kleur/versie	TPI	geschikt voor
250 92 42000	24x2.0	91100	50-507	zwart	24	ATB/Tour
250 92 42010	24x2.0	91300	50-507	zwart reflecterend	24	ATB/Tour
250 92 62000	26x1.75	91200	47-559	zwart	24	ATB/Tour
250 92 62010	26x2.0	91200	50-559	zwart	24	ATB/Tour
250 92 62020	26x2.0	91400	50-559	zwart reflecterend	24	ATB/Tour
250 92 82000	28x1.40	91200	37-622	zwart	24	ATB/Tour
250 92 82010	28x1.40	91400	37-622	zwart reflecterend	24	ATB/Tour
250 92 82020	28x1.60	91200	42-622	zwart	24	ATB/Tour
250 92 82030	28x1.60	91400	42-622	zwart reflecterend	24	ATB/Tour
250 92 82040	28x1.75	91400	47-622	zwart reflecterend	24	ATB/Tour
250 92 82050	28x1.75	91200	47-622	zwart	24	ATB/Tour

## XLC STREET X TWINSKIN

artikel nr	afmeting	code	ETRTO	kleur/versie	TPI	geschikt voor
250 92 01015	20x1.75	91300	47-406	zwart reflecterend, 5mm anti-lek	24 ●	Urban/Tour
250 92 41015	24x1.75	91500	47-507	zwart reflecterend, 5mm anti-lek	24 ●	Urban/Tour
250 92 61015	26x1.75	91500	47-559	zwart reflecterend, 5mm anti-lek	24 ●	Urban/Tour
250 92 81015	28x1.75	92000	37-622	zwart reflecterend, 5mm anti-lek	24 ●	Urban/Tour
250 92 81045	28x1.60/700x40C	92000	42-622	zwart reflecterend, 5mm anti-lek	24 ●	Urban/Tour
250 92 81065	28x1.75	92000	47-622	zwart reflecterend, 5mm anti-lek	24 ●	Urban/Tour



# BINNENBANDEN FEATURES



## DUNLOPVENTIEL (DV)

Het Dunlopventiel is in Duitsland en Nederland het meest gebruikte ventiel. Het kenmerk van Dunlop/Blitz-ventielen is dat ze in een schacht worden geplaatst en met een topmoer worden vastgezet. Dat betekent dat deze ventielen snel en zonder gereedschap kunnen worden vervangen, maar ook dat ze gemakkelijk kunnen worden gestolen of gesaboteerd. Om lucht te laten ontsnappen, moet de topmoer worden teruggedraaid.



## SCHRADERVENTIEL (AV)

Het Schraderventiel wordt vaak aangetroffen op mountainbikes. Het wordt ook gebruikt op motorvoertuigen en wordt daarom ook wel een autoventiel genoemd. As een pompkop of een manometer wordt geplaatst, wordt een stift in het ventiel omlaag gedrukt om het te openen, zodat de lucht naar binnen kan stromen en de druk in de band kan worden gemeten. Handpompen voor autoventielen moeten daarom voorzien zijn van een terugslagklep in de pompkop. Een voordeel van het Schraderventiel is de mogelijkheid om banden bij tankstations op te pompen zonder dat adapters nodig zijn.



## SCLAVERANDVENTIEL (SV)

Het Sclaverandventiel (ook wel Frans ventiel of racefietsventiel genoemd) is geschikt voor hoge druk en wordt gebruikt voor mountainbikes, racefietsen en toerfietsen. Om de band te kunnen oppompen, moet een kleine kartelmoer op een draadstift worden teruggedraaid. Omdat het ventiel in tegenstelling tot het autoventiel niet door een veer maar door de overdruk in de band wordt gesloten, hoeft het voor het pompen niet mechanisch te worden geopend maar gaat het vanzelf open, zelfs al bij een klein drukverschil.

XLC Code	afmeting	artikel nr	code	afmeting	ETRTO	valve/lengthe
VT-D12	12"	250 81 20000	9600	12 1/2 x 2 1/4	47/62-203	DV 32 mm
VT-A12	12"	250 81 20200	9600	12 1/2 x 2 1/4	47/62-203	AV 35 mm
VT-D14	14"	250 81 40000	9600	14 x 1 3/8	37/44-288/305	DV 32 mm
VT-D16	16"	250 81 60000	9600	16 x1.75/2.125	47/62-305	DV 32 mm
VT-A16	16"	250 81 60200	9600	16 x1.75/2.125	47/62-305	AV 35 mm
VT-D18	18"	250 81 80000	9600	18 x1.75/2.125	32/50-355/400	DV 32 mm
VT-A18	18"	250 81 80200	9600	18 x1.75/2.125	32/50-355/400	AV 35 mm
VT-D20	20"	250 82 00000	9600	20 x1.5/2.5	40/62-406	DV 32 mm
VT-A20	20"	250 82 00200	9600	20 x1.5/2.5	40/62-406	AV 35 mm
VT-S20	20"	250 82 00400	9600	20 x1.5/2.5	40/62-406	SV 32 mm
VT-D24	24"	250 82 40000	9600	24 x1.5/2.5	40/62-507	DV 40 mm
VT-A24	24"	250 82 40200	9600	24 x1.5/2.5	40/62-507	AV 35 mm
VT-D26	26"	250 82 60000	9600	26 x1 1/4-1.75	32/40-584/590	DV 40 mm
VT-D26	26"	250 82 62000	9600	26 x1.5/2.5	40/62-559	DV 40 mm
VT-A26	26"	250 82 61200	9600	26 x1.0/1.5	25/40-559	AV 35 mm
VT-A26	26"	250 82 62200	9600	26 x1.5/2.5	40/62-559	AV 35 mm
VT-S26	26"	250 82 61400	9600	26 x1.0/1.5	25/40-559	SV 32 mm
VT-S26	26"	250 82 62400	9600	26 x1.5/2.5	40/62-559	SV 32 mm
VT-A27	27,5"	250 82 70200	9700	27.5 x 2.10/2.35	52/58-584	AV 34 mm
VT-S27	27,5"	250 82 71200	9700	27.5 x 2.10/2.35	52/58-584	SV 48 mm
VT-D28	28"	250 82 80000	9600	27/28 x 1 1/8 - 1.75	28/47-622/635	DV 40 mm
VT-A28	28"	250 82 80200	9600	27/28 x 1 1/8 - 1.75	28/47-622/635	AV 35 mm
VT-S28	28"	250 82 80400	9600	27/28 x 1 1/8 - 1.75	28/47-622/635	SV 32 mm
VT-S28	28"	250 82 80500	9600	27/28 x 1 1/8 - 1.75	28/47-622/635	SV 48 mm
VT-S28	28"	250 82 81400	9600	700x18/28C	18/28-622/630	SV 32 mm
VT-S28	28"	250 82 81500	9600	700x18/28C	18/28-622/630	SV 48 mm
VT-S28	28"	250 82 81600	9600	700x18/28C	18/28-622/630	SV 60 mm
VT-A29	29"	250 82 90200	9700	29 x 1.9/2.3	50/56-622	AV 34 mm
VT-A29	29"	250 82 91200	9700	29 x 2.3/2.4	56/58-622	AV 35 mm
VT-S29	29"	250 82 90400	9700	29 x 1.9/2.3	50/56-622	SV 48 mm
VT-S29	29"	250 82 91400	9700	29 x 2.3/2.4	56/58-622	SV 48 mm





# HELMEN

CITY URBAN | ACTIVE | MTB | ROAD | KINDER



**BH-C29**  
**NTA-HELM**

2500180130 96500 blauw  
2500180131 96500 antraciet

**FEATURES**

- fraai vormgegeven helm, voldoet aan Pedelec-norm NTA 8776
- speciaal ontwikkeld voor e-bikerijders in stedelijke omgevingen
- verbeterde bescherming aan de voor- en achterkant
- LED-veiligheidslicht aan de achterkant met drie knipperstanden
- reflecterende logo's voor een betere zichtbaarheid
- lichte Double-Inmold-constructie
- 12 ventilatiekanalen
- verstelbare Y-riempjes met veiligheidsluiting
- hoofdtring met draaiwiel voor maataanpassing
- wasbare, zeer comfortabele helmvoering
- afneembare klep
- voldoet aan de normen EN1078 en NTA 8776



**BH-C24**  
**STADSHELM**

250 01 80030 96500 mt. S/M (53-57cm) blauw metallic  
250 01 80031 96500 mt. L/XL (58-61cm) blauw metallic  
250 01 80033 96500 mt. S/M (53-57cm) mat zwart  
250 01 80032 96500 mt. L/XL (58-61cm) mat zwart

**FEATURES**

- Stijlvolle City-helm met comfortabele pasvorm
- Single Inmold-constructie
- Met geïntegreerd insectennet
- Uni-verstelsysteem
- Gepreëgt kin- en hoofdpolster
- Reflecterende riempjes en logo's voor een betere zichtbaarheid in het verkeer
- Afneembare LED-verlichting aan de achterkant van de helm met twee modi, continu en knipperen
- Afneembare klep met reflectoren







SPIKES

GRUNGE

TATTOO

FLOWER

## BH-C22

### URBAN HELM

250 01 80090	93500	Unisize (53-59cm) mat zwart, Spikes
250 01 80091	93500	Unisize (53-59cm) mat zwart, Grunge
250 01 80092	93500	Unisize (53-59cm) beige, Tattoo
250 01 80093	93500	Unisize (53-59cm) creme, Flower
250 01 80094	94000	53-59cm turquoise/lila
250 01 80095	94000	58-61cm turquoise/lila
250 01 80096	94000	53-59cm olijfgroen/grijs
250 01 80097	94000	58-61cm olijfgroen/grijs
250 01 80098	94000	53-59cm wit/grijs
250 01 80099	94000	58-61cm wit/grijs

### FEATURES

- Stijlvolle Urban-helm
- 12 ventilatiekanalen
- Verstelbare Y-riempjes met veiligheidssluiting
- Hoofdring met draaiwiel voor maataanpassing
- Wasbare helmvoering
- Kinpolster
- Voldoet aan de norm EN1078



## BH-C28

### HELM

2500180120	95000	Unisize 53-58cm, grijs
2500180121	95000	Unisize 53-58cm, wit
2500180122	95000	Unisize 53-58cm, blauw

### FEATURES

- klassieke fietshelm met modern design
- Single-Inmold-constructie
- 18 ventilatiekanalen
- verstelbare Y-riempjes met veiligheidssluiting
- hoofdring met draaiwiel voor maataanpassing
- wasbare helmvoering
- kinpolster
- afneembare klep
- voldoet aan de norm EN1078



### BH-C19 FIETSHELM

- Klassieke fietshelm
- Single-Inmold-constructie
- 20 ventilatiekanalen
- Insectennet
- Verstelbare Y-riempjes met veiligheidssluiting
- Hoofdring met draaiwiel voor maataanpassing
- Wasbare helmvoering
- Kinpolster
- Afneembare klep
- Voldoet aan de norm EN1078

250 01 80060	93500	mt. S/M(51-56cm) zwart/antraciet motief ,Ethnic'
250 01 80061	93500	mt. L/XL(54-58cm) zwart/antraciet motief ,Ethnic'



### BH-C20 FIETSHELM

- Klassieke allround fietshelm
- Single-Inmold-constructie
- 25 ventilatiekanalen
- Insectennet
- Verstelbare Y-riempjes met veiligheidssluiting
- Hoofdring met draaiwiel voor maataanpassing
- Wasbare helmvoering
- Kinpolster
- Afneembare klep
- Voldoet aan de norm EN1078

250 01 80070	94000	mt. S/M (53-57cm) blauw motief ,Prism'
250 01 80071	94000	mt. L/XL(58-63cm) blauw motief ,Prism'
250 0180072	94000	mt. S/M (53-57cm) motief antraciet ,Scratch'
250 01 80073	94000	mt. L/XL(58-63cm) motief antraciet ,Scratch'



### BH-C25 HELM

2500180110	92000	53-58cm, blauw
2500180111	92000	58-61cm, blauw
2500180112	92000	53-58cm, wit
2500180113	92000	58-61cm, wit
2500180114	92000	53-58cm, grijs/roze
2500180115	92000	58-61cm, grijs/roze
2500180116	92000	53-58cm, grijs/blauw
2500180117	92000	58-61mm, grijs/blauw



### FEATURES

- klassieke fietshelm
- single-Inmold-constructie
- 19 ventilatiekanalen
- insectennet
- verstelbare Y-riempjes met veiligheidssluiting
- hoofdring met draaiwiel voor maataanpassing
- wasbare helmvoering
- afneembare klep
- voldoet aan de norm EN1078



### BH-C18 FIETSHELM

250 01 80040	93500	mt. S/M (51-56cm) rood/grijs motief ,Ethnic'
250 01 80041	93500	mt. L/XL (54-58cm) rood/grijs motief ,Ethnic'

### FEATURES

- Klassieke fietshelm
- 20 ventilatiekanalen
- Insectennet
- Verstelbare Y-riempjes met veiligheidssluiting
- Hoofdring met draaiwiel voor maataanpassing
- Wasbare helmvoering
- Kinpolster
- Afneembare klep
- LED knipper-/permanente verlichting
- Voldoet aan de norm EN1078



## BH-C30

### MTB-HELM

250 01 80140	95500	wit
250 01 80141	95500	wit
250 01 80142	95500	grijs
250 01 80143	95500	grijs
250 01 80144	95500	blauw
250 01 80145	95500	blauw

### FEATURES

- fraai vormgegeven MTB-helm
- speciaal ontwikkeld voor mountainbikers
- verlengde achterkant
- lichte Single-Inmold-constructie
- 12 ventilatiekanalen
- insectennet
- verstelbare Y-riempjes met veiligheidssluiting
- hoofdring met draaiwiel voor maataanpassing
- wasbare, zeer comfortabele helmvoering
- afneembare klep
- voldoet aan de norm EN1078



## BH-C21

### ALL MTN HELM

- Robuuste mountainbikehelm
- 17 ventilatiekanalen
- Insectennet
- Verstelbare Y-riempjes met veiligheidssluiting
- Hoofdring met draaiwiel voor maataanpassing
- Wasbare helmvoering
- Kinpolster
- Afneembare klep
- Voldoet aan de norm EN1078

250 01 80079	96000	52-65cm	zwart
250 01 80080	96000	Unisize (54-60cm)	zwart



## BH-F05

### ALL MTN FULL FACE HELM

- Robuuste mountainbikehelm Full Face
- 17 ventilatiekanalen
- Verstelbare Y-riempjes met veiligheidssluiting
- Hoofdring met draaiwiel voor maataanpassing
- Wasbare helmvoering
- Kinpolster
- Afneembare klep

250 01 80050	97000	S, M
250 01 80051	97000	L, XL

# HELMEN FEATURES



### LED SAFETY FLASHLIGHT

De LED-veiligheidsverlichting is geïntegreerd in het verstelsysteem van je helm. Je kunt kiezen tussen knipperlicht en een continu brandend licht. Het LED-veiligheidsknipperlicht is geen vervanging van het voorgeschreven verlichtingssysteem op je fiets, maar vormt een nuttige aanvulling voor een grotere veiligheid in het verkeer.



### INMOLD-CONSTRUCTIE

'Inmold' is een productieproces waarbij de binnenste en de buitenste schaal van een helm onder hoge druk met elkaar worden verbonden. Dit resulteert in een extreem sterke constructie met een laag gewicht.





**BH-C23**  
**RACEHELM**

250 01 80100 99000 54-58cm, glanzend/zwart  
250 01 80101 99000 54-58cm, mat zwart/donkerblauw

— FEATURES

- Fraai gevormde racehelm met gestroomlijnd design
- Zeer lichte constructie, weegt slechts 260 g
- Double Inmold-constructie
- Uni-verstelsysteem
- 25 ventilatiekanalen
- Gepreëgt kin- en hoofdpolster
- Reflecterende riempjes voor extra veiligheid onderweg



### BH-X07

## HELM REGENHOES

- Praktische regenhoes voor je helm
- 360° zichtbaarheid in het verkeer, vanaf 100 m zichtbaar
- Waterdicht, met afgeplakte naden
- Zeer licht en compact
- Reflecterende logo's voor extra veiligheid
- Fluorescerende neongele kleur

250 01 59700 91300



BH-C22



BH-C20

### BH-X10 - BH-X22

## SPARE PARTS FOR XLC HELMETS

250 01 85030	9300	voeringset voor BH-C22
250 01 85031	9300	voeringset voor BH-C20
250 01 85032	9300	voeringset voor BH-C21
250 01 85033	9300	voeringset voor BH-C18, BH-C19
250 01 85034	9300	voeringset voor BH-C16
250 01 85035	9300	voeringset voor BH-C17



### BH-C26

## KINDERHELM

250 01 80010	92000	unysize, 50-56cm, zwart/limoengroen
250 01 80011	92000	unysize, 50-56cm, lichtgrijs
250 01 80012	92000	unysize, 50-56cm, roze/wit



## FEATURES

- Fraaie kinderhelm in verschillende kleuren
- 16 ventilatiekanalen
- Inmold-constructie
- Verstelbare Y-riempjes met veiligheidssluiting
- Hoofdring met draaiwiel voor maataanpassing
- Wasbare helmvoering
- Kinpolster
- Met reflecterende accenten voor extra veiligheid in het verkeer
- Voldoet aan de norm EN1078



### BH-C16

## KINDERHELM

- Kinderhelm, passend bij het XLC-kindershirt en -handschoenen
- Negen ventilatiekanalen
- Insectennet
- Verstelbare Y-riempjes met veiligheidssluiting
- Hoofdring met draaiwiel voor maataanpassing
- Wasbare helmvoering
- Kinpolster
- LED knipper-/permanente verlichting
- Voldoet aan de norm EN1078

250 01 80000	92500	mt. XS/S (49-54cm) rood, Fireworker
250 01 80001	92500	mt. XS/S (49-54cm) pink, Princess



### BH-C17

## KINDERHELM

- Kinderhelm, passend bij het XLC-kindershirt en -handschoenen
- Negen ventilatiekanalen
- Inmold-constructie
- Insectennet
- Verstelbare Y-riempjes met veiligheidssluiting
- Hoofdring met draaiwiel voor maataanpassing
- Wasbare helmvoering
- Kinpolster
- LED knipper-/permanente verlichting
- Voldoet aan de norm EN1078

250 01 80020	93500	mt. XS/S (46-51cm) blauw, Racer
250 01 80022	93500	mt. S/M (51-55cm) blauw, Racer
250 01 80021	93500	mt. XS/S (46-51cm) mint, Catwalk
250 01 80023	93500	mt. S/M (51-55cm) mint, Catwalk





# BRILLEN

SPORTBRIL | KINDERBRIL





### SG-C12 ZONNEBRIL MALE

250 01 58010 94000 montuur zwart, glazen smoke

#### FEATURES

- Smoke glazen
- Twee verwisselbare glazen, helder en oranje
- Elastisch Soft-Flex montuur van Grilamid TR90
- Rubberen neuspads antislip
- 100 % UV-bescherming
- Hoge buig- en slagvastheid
- Zeer licht
- Incl. microvezelzakje, tevens reinigingsdoekje
- Incl. hardcover doos met klem en riemlus



### SG-C16 ZONNEBRIL KINGSTON

250 01 58050 93300 montuur zwart, glazen rood gespiegeld

#### FEATURES

- Glazen rood gespiegeld
- Twee verwisselbare glazen, helder en oranje
- Elastisch Soft-Flex montuur van Grilamid TR90
- Rubberen neuspads en brilpoten
- antislip
- 100 % UV-bescherming
- Hoge buig- en slagvastheid
- Incl. microvezelzakje, tevens reinigingsdoekje
- Incl. hardcover doos



### SG-C01 ZONNEBRIL SEYCHELLEN

250 01 50600 92000 montuur mat zwart, glazen smokekleur

#### FEATURES

- Smoke glazen
- Twee verwisselbare glazen, helder en geel
- Elastisch Soft-Flex montuur
- Rubberen neuspads antislip
- 100 % UV-bescherming
- Incl. microvezelzakje, tevens reinigingsdoekje
- Incl. elastische hoofdband



### SG-F02 ZONNEBRIL GALAPAGOS II

250 01 56550 95000 montuur zwart, glazen meekleurend

#### FEATURES

- Glazen geel - grijs, meekleurend
- Elastisch Soft-Flex montuur
- Zeer licht
- Rubberen neuspads antislip
- 100 % UV-bescherming
- Incl. flexibele hoofdband
- Incl. microvezelzakje, tevens reinigingsdoekje
- Incl. hardcover doos met klem en riemlus



### SG-C13 ZONNEBRIL PALMA

250 01 58020 93800 montuur zwart, glazen smoke  
250 01 58021 93800 montuur wit, glazen smoke  
250 01 58023 93800 montuur geel, glazen smoke

#### FEATURES

- Smoke glazen
- Twee verwisselbare glazen, helder en oranje
- Elastisch Soft-Flex montuur van Grilamid TR90
- Rubberen neuspads antislip
- 100 % UV-bescherming
- Flexibel en stootbestendig
- Incl. microvezelzakje, tevens reinigingsdoekje
- Incl. hardcover doos met klem en riemlus





### SG-C14

## ZONNEBRILSAINT-DENIS

250 01 58030	94000	montuur grijs, glazen blauw gespiegeld
250 01 58031	94000	montuur grijs, glazen groen gespiegeld
250 01 58032	94000	montuur grijs, glazen rood gespiegeld
250 01 58033	94000	montuur grijs, glazen oranje gespiegeld

### FEATURES

- Gespiegelde glazen in diverse kleuren
- Twee verwisselbare glazen, helder en oranje
- Elastisch Soft-Flex montuur van Grilamid TR90
- Gerubberde neuspads antislip
- 100 % UV-bescherming
- Hoge buig- en slagvastheid
- Zeer licht
- Incl. microvezelzakje, tevens reinigingsdoekje
- Incl. hardcover doos met klem en riemlus



### SG-C02

## ZONNEBRIL TAHITI

250 01 50900	92000	montuur blauw, glazen gespiegeld
250 01 51000	92000	montuur rood glazen gespiegeld
250 01 51100	92000	montuur zilver, glazen gespiegeld

### FEATURES

- Rookkleurig gespiegelde glazen
- Twee verwisselbare glazen, helder en geel
- Elastisch Soft-Flex montuur
- Gerubberde neuspads antislip
- 100 % UV-bescherming
- Incl. microvezelzakje, tevens reinigingsdoekje
- Incl. elastische hoofdband



### SG-C10

## ZONNEBRIL SULAWESI

250 0157203	92200	montuur grijs/oranje, glazen gespiegeld
-------------	-------	---



### SG-C09

## ZONNEBRIL KOMODO

250 01 59300	92700	montuur zwart/grijs, glazen gespiegeld
--------------	-------	--

### FEATURES

- Rookkleurig gespiegelde glazen
- Elastisch Soft-Flex montuur
- Gerubberde neuspads antislip
- 100 % UV-bescherming
- Incl. microvezelzakje, tevens reinigingsdoekje

### FEATURES

- Glazen regenboogkleurig gespiegeld
- Elastisch Soft-Flex montuur
- Gerubberde neuspads en brilpoten antislip
- 100 % UV-bescherming
- Hoekverstelbare brilpoten
- Incl. microvezelzakje, tevens reinigingsdoekje





SG-C04

## ZONNEBRIL LA GOMERA

250 01 55500 92500 montuur zwart/glanz, glazen helder

### FEATURES

- Heldere glazen
- Twee verwisselbare glazen, rookkleurig en oranje
- Elastisch Soft-Flex montuur
- Gerubberde neuspads antislip
- 100 % UV-bescherming
- Incl. microvezelzakje, tevens reinigingsdoekje
- Incl. flexibele hoofdband



SG-C05

## ZONNEBRIL MALEDIVEN

250 01 56000 92500 montuur wit, glazen smoke  
250 01 56100 92500 montuur mat zwart, glazen smoke

### FEATURES

- Rookkleurige glazen
- Twee verwisselbare glazen, helder en oranje
- Elastisch Soft-Flex montuur
- Gerubberde neuspads antislip
- 100 % UV-bescherming
- Incl. microvezelzakje, tevens reinigingsdoekje
- Incl. flexibele hoofdband



SG-C07

## ZONNEBRIL JAMAICA

250 01 56800 92300 montuur wit, glazen zilver spiegel

### FEATURES

- Rookkleurige glazen
- Twee verwisselbare glazen, helder en geel
- Elastisch Soft-Flex montuur
- Gerubberde neuspads antislip
- 100 % UV-bescherming
- Incl. microvezelzakje, tevens reinigingsdoekje
- Incl. flexibele hoofdband

# BRILLEN FEATURES



### 100% UV-BESCHERMING

XLC-brillenglazen met 100% UV-bescherming zijn geschikt voor gebruik in het verkeer volgens de Europese norm 1836. XLC-brillenglazen zijn verkrijgbaar in verschillende kleuren. Gele en oranje glazen helpen om ongelukken te voorkomen door de bijzonder goede contrastwerking bij bewolkt weer. Grijs of bruine glazen geven de kleuren van de omgeving het natuurlijkst weer. Overigens is de mate van kleuring niet van invloed op de filtering van schadelijke UV-stralen.



### RUBBEREN NEUSPADS

XLC-sportbrillen zijn uitgerust met rubber neuspads. De neuspads zijn aangenaam zacht en verminderen daardoor de druk op de neus. Het antislipmateriaal van de pads voorkomt ook dat de bril door zweet van de neus glijdt en verzekert daarmee een hoog draagcomfort.



### MEEKLEURENDE GLAZEN

Iedereen kent de situatie: Bij sterk zonlicht of wanneer bij seizoensovergangen diffuus licht ons zicht belemmert, raken onze ogen sneller vermoeid doordat we ze steeds samenknijpen. De meekleurende glazen van sommige XLC-brillen passen zich automatisch aan de lichtomstandigheden aan. Er wordt gebruikgemaakt van intelligente kunststof glazen die onder alle omstandigheden verblindings- en spiegelvrij zicht bieden.



### ZACHT, FLEXIBEL MONTUUR

De Soft-Flex monturen van onze sportbrillen zijn gemaakt van elastisch, breukvast materiaal en passen zich daardoor optimaal aan de individuele hoofdvorm aan.



### SPORTBRIL VOOR BRILDRAGERS

In deze bril is een speciaal inzetstuk voor optische glazen geïntegreerd. Het inzetstuk is afneembaar en kan door je opticien worden voorzien van glazen van jouw sterkte.



### VERWISSELBARE GLAZEN

Voor boswandelingen met veel licht-schaduw effecten of tijdens de schemering wordt het gebruik van speciale verwisselbare glazen aanbevolen. Deze worden al met de betreffende XLC-bril meegeleverd. Er zijn verschillende tinten: Gele en oranje glazen helpen dankzij hun bijzonder goede contrastwerking bij zware bewolking om contouren beter waar te nemen, en verminderen zo het gevaar van ongevallen. Grijs of bruine glazen geven de kleuren van de omgeving het natuurlijkst weer en worden daarom aanbevolen bij normaal of helder licht.



**SG-C08**

**ZONNEBRIL FIDSCHI**

250 01 57500 93300 montuur mat zwart, glazen smoke



**FEATURES**

- Rookkleurige glazen
- Twee verwisselbare glazen, helder en oranje
- Elastisch Soft-Flex montuur
- Gerubberde neuspads antislip
- 100 % UV-bescherming
- Incl. microvezelzakje, tevens reinigingsdoekje
- Incl. flexibele hoofdband



**SG-F07**

**ZONNEBRIL BORNEO**

250 01 57700 92200 montuur zwart, glazen oranje



**SG-F09**

**ZONNEBRIL BALI**

250 01 59400 91500 montuur wit, glazen gespiegeld  
250 01 59409 91500 montuur bruin, glazen gespiegeld

**FEATURES**

- Glazen oranje
- Elastisch Soft-Flex montuur
- Gerubberde neuspads antislip
- 100 % UV-bescherming
- Lengteverstelbare brilpoten
- Incl. microvezelzakje, tevens reinigingsdoekje

**FEATURES**

- Rookkleurig gespiegelde glazen
- Elastisch Soft-Flex montuur
- Gerubberde neuspads antislip
- 100 % UV-bescherming
- Incl. microvezelzakje, tevens reinigingsdoekje

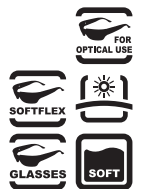

**SG-F01**

**ZONNEBRIL BAHAMAS**

250 01 50000 92500 montuur mat zwart, glazen smokekleur  
eyeglass wearers  
250 01 50001 9800 Onderhoudsset voor SG-F01  
incl. neuspads & optisch montuur

**FEATURES**

- Afneembaar "optisch inzetstuk", speciaal voor bril dragers
- In deze bril kunnen glazen op sterkte worden geïntegreerd. Montagemaat: max. 2 mm +/- 0,1 mm)
- Rookkleurige glazen
- Twee verwisselbare glazen, helder en geel
- Elastisch Soft-Flex montuur
- Gerubberde neuspads antislip
- 100 % UV-bescherming
- Incl. microvezelzakje, tevens reinigingsdoekje
- Incl. flexibele hoofdband
- Incl. hardcover doos met klem en riemlus





SG-F05

## ZONNEBRIL REUNION

250 01 54000 93000 montuur transparant, glazen rood gespiegeld

### FEATURES

- Glazen regenboogkleurig gespiegeld
- Twee verwisselbare glazen, helder en geel
- Elastisch Soft-Flex montuur
- Gerubberde neuspads antislip
- 100 % UV-bescherming
- Afneembare poten
- Stofafdichting
- Ideaal voor freeride / downhill
- Incl. microvezelzakje, tevens reinigingsdoekje
- Incl. hardcover doos met klem en riemlus
- Incl. elastische hoofdband voor een extreem stevige pasvorm zonder poten



SG-K01

## KINDERZONNEBRIL MAUI

250 01 53000 91400 montuur blauw, glazen gespiegeld

### FEATURES

- Sportieve kinderfietsbril
- 100 % UV-bescherming
- Spiegelende glazen
- Incl. microvezelzakje



SG-K03

## KINDERZONNEBRIL MAUI

250 01 53200 91400 montuur wit/pink, glazen pink

### FEATURES

- Modieuze kinderfietsbril
- 100 % UV-bescherming
- Roze glazen
- Incl. microvezelzakje



# SCHOENEN

MTB | ROAD | WINTER | ALL RIDE





### CB-M06

#### MTB SCHOENEN

250 00 82910	97500	zwart	mt. 38	250 00 82915	97500	zwart	mt. 43
250 00 82911	97500	zwart	mt. 39	250 00 82916	97500	zwart	mt. 44
250 00 82912	97500	zwart	mt. 40	250 00 82917	97500	zwart	mt. 45
250 00 82913	97500	zwart	mt. 41	250 00 82918	97500	zwart	mt. 46
250 00 82914	97500	zwart	mt. 42	250 00 82919	97500	zwart	mt. 47

#### FEATURES

- Comfortabele MTB-schoen met anatomisch voetbed
- Ademend nylon gaasmateriaal
- Drie klittenbandsluitingen
- Praktische aantrekhulp op de tong
- Stijve nylon zool met antislipprofiel
- Geschikt voor SPD-systeem
- Incl. metalen schroefnoppen



### CB-M09

#### ALL MTN SCHOENEN

250 00 89000	99000	antraciet/zwart	mt. 38	250 00 89901	99000	groen/zwart/geel	mt. 38
250 00 89100	99000	antraciet/zwart	mt. 39	250 00 89902	99000	groen/zwart/geel	mt. 39
250 00 89200	99000	antraciet/zwart	mt. 40	250 00 89903	99000	groen/zwart/geel	mt. 40
250 00 89300	99000	antraciet/zwart	mt. 41	250 00 89904	99000	groen/zwart/geel	mt. 41
250 00 89400	99000	antraciet/zwart	mt. 42	250 00 89905	99000	groen/zwart/geel	mt. 42
250 00 89500	99000	antraciet/zwart	mt. 43	250 00 89906	99000	groen/zwart/geel	mt. 43
250 00 89800	99000	anthracite/black	mt. 44	250 00 89907	99000	groen/zwart/geel	mt. 44
250 00 89900	99000	anthracite/black	mt. 45	250 00 89908	99000	groen/zwart/geel	mt. 45
250 00 89800	99000	anthracite/black	mt. 46	250 00 89909	99000	groen/zwart/geel	mt. 46
250 00 89900	99000	anthracite/black	mt. 47	250 00 89910	99000	groen/zwart/geel	mt. 47



#### FEATURES

- Extreem robuuste all-mountainschoen met Rubberflex-zool
- Bovenmateriaal: Hoogwaardig microvezel met ademende nylon gaasinzetstukken
- Verstevigde hiel met reflectoren
- Tong van nylon gaasmateriaal
- Verstevigde neus van nerfleer
- Twee robuuste klittenbandsluitingen plus een ratelsluiting
- Ademende, uitneembare EVA-binnenzool
- Rubberflex-buitenzool, ook ideaal voor langere loopafstanden
- Anti-slip TPU-noppenprofiel
- Geschikt voor SPD-systeem

ROAD  
USE



## CB-R04 RACEFIETSSCHOENEN

250 00 80000	97500	wit mt. 38
250 00 80100	97500	wit mt. 39
250 00 80200	97500	wit mt. 40
250 00 80300	97500	wit mt. 41
250 00 80400	97500	wit mt. 42

250 00 80910	97500	zwart mt. 38
250 00 80911	97500	zwart mt. 39
250 00 80912	97500	zwart mt. 40
250 00 80913	97500	zwart mt. 41
250 00 80914	97500	zwart mt. 42

250 00 80920	97500	rood/zwart mt. 38
250 00 80921	97500	rood/zwart mt. 39
250 00 80922	97500	rood/zwart mt. 40
250 00 80923	97500	rood/zwart mt. 41
250 00 80924	97500	rood/zwart mt. 42

250 00 80500	97500	wit mt. 43
250 00 80600	97500	wit mt. 44
250 00 80700	97500	wit mt. 45
250 00 80800	97500	wit mt. 46
250 00 80900	97500	wit mt. 47

250 00 80915	97500	zwart mt. 43
250 00 80916	97500	zwart mt. 44
250 00 80917	97500	zwart mt. 45
250 00 80918	97500	zwart mt. 46
250 00 80919	97500	zwart mt. 47

250 00 80925	97500	rood/zwart mt. 43
250 00 80926	97500	rood/zwart mt. 44
250 00 80927	97500	rood/zwart mt. 45
250 00 80928	97500	rood/zwart mt. 46
250 00 80929	97500	rood/zwart mt. 47



## FEATURES

- Wielrenscholen met anatomisch voetbed
- Ademend nylon gaasmateriaal
- Versterkte hiel met reflector
- Tong van PU-leer en neopreen
- Drie klittenbandsluitingen
- Slipvaste nylon zool met comfortabele ventilatie
- Geschikt voor SPD/Look-systeem

# SCHOENEN FEATURES

LIFESTYLE  
USE

## LIFESTYLE-SCHOEN

De XLC Lifestyle-schoenen zijn dankzij de in de zool geïntegreerde aansluitingen en het antislipprofiel van de zool geschikt voor zowel klikpedalen als conventionele kooipeden. De iets flexibelere zool is ook geschikt voor langere looppassages.

MTB  
USE

## MTB-SCHOEN

Speciale schoenen voor MTB en freeride met afneembare noppen voor extra grip. De zool is voorzien van aansluitingen voor schoenplaatjes, en dankzij het antislipprofiel is deze schoen ook geschikt voor looppassages. Met speciale schoenplaatjes zijn deze XLC-schoenen ook geschikt voor gebruik met Shimano SPD- en SPD-R-pedalen.

ROAD  
USE

## ROAD-SCHOEN

De XLC Road-schoenen hebben een extreem stijve buitenzool. Het gewenste pedaalsysteem wordt rechtstreeks op de zool vastgezet. Met speciale schoenplaatjes zijn deze XLC-schoenen geschikt voor gebruik met Shimano SPD- en SPD-R-pedalen en Look-pedalen.

MICRO  
FIBER

## MICROVEZELLEER

Microvezelleer is een duurzaam synthetisch vezelmateriaal dat wordt gekenmerkt door een hoog draagcomfort en ademend vermogen. Daarnaast is microvezelleer waterdicht en vuilafstotend. Hierdoor zorgt het niet alleen voor een prettig voetklimaat, maar is het ook snel en gemakkelijk schoon te houden.

STOP

## TPU NOPPEN

De afneembare TPU noppen bieden extra grip en zekerheid, vooral bij het lopen op extreem zachte oppervlakken.



ROAD  
USE



incl.  
Shoe-  
Bag!

### CB-R09

## XLC ROAD-SCHOENEN

250 00 80960	910000	wit, 38	250 00 80970	910000	zwart, 38
250 00 80961	910000	wit, 39	250 00 80971	910000	zwart, 39
250 00 80962	910000	wit, 40	250 00 80972	910000	zwart, 40
250 00 80963	910000	wit, 41	250 00 80973	910000	zwart, 41
250 00 80964	910000	wit, 42	250 00 80974	910000	zwart, 42
250 00 80965	910000	wit, 43	250 00 80975	910000	zwart, 43
250 00 80966	910000	wit, 44	250 00 80976	910000	zwart, 44
250 00 80967	910000	wit, 45	250 00 80977	910000	zwart, 45
250 00 80968	910000	wit, 46	250 00 80978	910000	zwart, 46
250 00 80969	910000	wit, 47	250 00 80979	910000	zwart, 47

### FEATURES

- sportieve, lichte racefietschoen
- bovenmateriaal: met PU-gecoat leer
- ergonomisch geoptimaliseerde pasvorm
- ultralichte en stijve nylonzool
- neopreen tong
- met praktische draaisluiting voor optimale aansluiting op de voet en aanvullende klittenbandsluiting
- antislipmateriaal in de hiel
- voetbed biedt comfort en ondersteuning voor lange dagen op de fiets
- drie schroefgaten voor alle gangbare schoenplaatjes voor wegpedalen
- incl. praktische tas voor de schoenen

ROAD  
USE



incl.  
schoe-  
nentas!

### CB-R08

## XLC ROAD-SCHOENEN CARBON

250 00 80940	915000	wit, 38	250 00 80950	915000	zwart, 38
250 00 80941	915000	wit, 39	250 00 80951	915000	zwart, 39
250 00 80942	915000	wit, 40	250 00 80952	915000	zwart, 40
250 00 80943	915000	wit, 41	250 00 80953	915000	zwart, 41
250 00 80944	915000	wit, 42	250 00 80954	915000	zwart, 42
250 00 80945	915000	wit, 43	250 00 80955	915000	zwart, 43
250 00 80946	915000	wit, 44	250 00 80956	915000	zwart, 44
250 00 80947	915000	wit, 45	250 00 80957	915000	zwart, 45
250 00 80948	915000	wit, 46	250 00 80958	915000	zwart, 46
250 00 80949	915000	wit, 47	250 00 80959	915000	zwart, 47

### FEATURES

- sportieve, lichte racefietschoen
- bovenmateriaal: met PU-gecoat leer
- ademend nylon gaasmateriaal aan de zijanten
- ergonomisch geoptimaliseerde pasvorm
- ultralichte en stijve carbon zool
- neopreen tong
- met praktische draaisluiting voor optimale aansluiting op de voet
- antislipmateriaal in de hiel
- voetbed biedt comfort en ondersteuning voor lange dagen op de fiets
- drie schroefgaten voor alle gangbare schoenplaatjes voor wegpedalen
- incl. praktische tas voor de schoenen



Update  
2020



## FEATURES

- binnenschoen van terystof, gewatteerd voor optimale isolerende eigenschappen, waterdicht PU-materiaal, buitenmateriaal van gestructureerd polyester
- hiel versterkt met gestructureerd PVC, teengebied van high density PU-materiaal
- afgedichte ritssluiting van YKK, incl. afdichtingslap aan het uiteinde van de rits
- binnenschoen met snelle vetersluiting
- zool: Zool van glasvezelversterkt nylon, met antislipprofiel
- aantrekhelp met reflector
- geschikt voor SPD-systeem
- reflecterend XLC-logo voor een betere zichtbaarheid
- langere schacht voor een betere bescherming tegen water en kou
- incl. thermo-inlegzolen
- incl. metalen schroefnoppen

### CB-M07

### MTB WINTERSCHOENEN

250 00 83000	915000 zwart mt. 38
250 00 83100	915000 zwart mt. 39
250 00 83200	915000 zwart mt. 40
250 00 83300	915000 zwart mt. 41
250 00 83400	915000 zwart mt. 42

250 00 83500	915000 zwart mt. 43
250 00 83600	915000 zwart mt. 44
250 00 83700	915000 zwart mt. 45
250 00 83800	915000 zwart mt. 46
250 00 83900	915000 zwart mt. 47





Update  
2020



ROAD  
USE

### CB-R07 ROAD WINTERSCHOENEN

250 00 83910	915000	zwart,	38	250 00 83916	915000	zwart,	44
250 00 83911	915000	zwart,	39	250 00 83917	915000	zwart,	45
250 00 83912	915000	zwart,	40	250 00 83918	915000	zwart,	46
250 00 83913	915000	zwart,	41	250 00 83919	915000	zwart,	47
250 00 83914	915000	zwart,	42	250 00 83920	915000	zwart,	48
250 00 83915	915000	zwart,	43				



### FEATURES

- binnenschoen van terrystof, gewatteerd voor optimale isolerende eigenschappen, waterdicht PU-materiaal, buitenmateriaal van gestructureerd polyester
- hiel versterkt met gestructureerd PVC, teengebied van high density PU-materiaal
- afgedichte ritssluiting van YKK, incl. afdichtingslap aan het uiteinde van de rits
- binnenschoen met snelle vetersluiting
- zool: nylon/glasvezel
- aantrekhelp met reflector
- geschikt voor SPD-systeem
- reflecterend XLC-logo voor een betere zichtbaarheid
- langere schacht voor een betere bescherming tegen water en kou
- incl. thermo-inlegzolen



LIFESTYLE  
USE

### CB-A01 ALL RIDE SPORTSCHOENEN

250 00 70010	97000	zwart/antraciet	mt. 38	250 00 70015	97000	zwart/antraciet	mt. 43
250 00 70011	97000	zwart/antraciet	mt. 39	250 00 70016	97000	zwart/antraciet	mt. 44
250 00 70012	97000	zwart/antraciet	mt. 40	250 00 70017	97000	zwart/antraciet	mt. 45
250 00 70013	97000	zwart/antraciet	mt. 41	250 00 70018	97000	zwart/antraciet	mt. 46
250 00 70014	97000	zwart/antraciet	mt. 42	250 00 70019	97000	zwart/antraciet	mt. 47

### FEATURES

- Allround sportschoen voor alle fietsers, skateboarders etc. Door zijn schokdempende rubber zool is deze schoen ook geschikt voor langere loop passages
- Ideaal voor platte pedalen en antislippedalen
- Ademende inzetstukken aan de voorkant en zijkanen
- Slipvaste, schokabsorberende Rubberflex-zool
- Ergonomische binnenzool
- Tong van gaasmateriaal
- Siliconenlogo
- Zwarte veters, grijze veters afzonderlijk meegeleverd

### LET OP!

- Deze schoenen vallen klein uit, bestel dus een maat groter dan normaal!





# SOKKEN

SPORTSOKKEN | COMPRESSIE SOKKEN





### CS-C03

#### COMPRESSIESOK

250 00 04022	91800	mt. 36-39	wit	250 00 04030	91800	mt. 36-39	wit/blauw
250 00 04023	91800	mt. 40-44	wit	250 00 04031	91800	mt. 40-44	wit/blauw
250 00 04024	91800	mt. 45-48	wit	250 00 04032	91800	mt. 45-48	wit/blauw
250 00 04026	91800	mt. 36-39	zwart	250 00 04034	91800	mt. 36-39	zwart/blauw
250 00 04027	91800	mt. 40-44	zwart	250 00 04035	91800	mt. 40-44	zwart/blauw
250 00 04028	91800	mt. 45-48	zwart	250 00 04036	91800	mt. 45-48	zwart/blauw

#### FEATURES

- Lichte compressiesokken, speciaal geschikt voor wielrenners
- Ademend, functionele vezel
- Versterkte teenzone dempt optredende druk om blaren te voorkomen
- Speciaal aangepaste pasvorm voor de linker- en rechtervoet zorgt voor een perfecte pasvorm en optimaal draagcomfort
- Gemaakt in Europa
- Polyamide 80%, Kunstvezel (Elastaan) 12%, Kunststof (Polypropyleen) 8%



### CS-L04

#### SOKKEN

250 00 04042	91000	mt. 36-38	wit	250 00 04046	91000	mt. 36-38	zwart
250 00 04043	91000	mt. 39-41	wit	250 00 04047	91000	mt. 39-41	zwart
250 00 04044	91000	mt. 42-45	wit	250 00 04048	91000	mt. 42-45	zwart
250 00 04045	91000	mt. 46-48	wit	250 00 04049	91000	mt. 46-48	zwart
250 00 04050	91000	mt. 36-38	wit/zwart	250 00 04052	91000	mt. 42-45	wit/zwart
250 00 04051	91000	mt. 39-41	wit/zwart	250 00 04053	91000	mt. 46-48	wit/zwart

#### FEATURES

- Comfortabele sokken, speciaal geschikt voor wielrenners
- Ademend functioneel materiaal
- Versterkt teen- en hielgebied voor een aangenaam draagcomfort
- Speciaal aangepaste pasvorm voor de linker- en rechtervoet
- Gemaakt in Europa
- Materiaal: Wol (Katoen) 56%, Kunststof (Polypropyleen) 16%, Polyamide 26%, Kunstvezel (Elastaan) 2%



### CS-L02

#### ALL MTN-SOCKE

250 00 04000	91200	mt. 39-41	zwart	250 00 04014	91200	mt. 36-38	zwart/wit
250 00 04001	91200	mt. 42-45	zwart	250 00 04015	91200	mt. 39-41	zwart/wit
250 00 04002	91200	mt. 46-48	zwart	250 00 04016	91200	mt. 42-45	zwart/wit
250 00 04010	91200	mt. 36-38	neongelb/grau	250 00 04017	91200	mt. 46-48	zwart/wit
250 00 04011	91200	mt. 39-41	neongelb/grau	250 00 04018	91200	mt. 36-38	blauw/purper
250 00 04012	91200	mt. 42-45	neongelb/grau	250 00 04019	91200	mt. 39-41	blauw/purper
250 00 04013	91200	mt. 46-48	neongelb/grau	250 00 04020	91200	mt. 42-45	blauw/purper
				250 00 04021	91200	mt. 46-48	blauw/purper

#### FEATURES

- Comfortabele all-mountainsokken
- Bieden optimale bescherming door gedeeltelijke polstering
- Speciaal aangepaste pasvorm voor de linker- en rechtervoet
- Antibacteriële werking dankzij Zilver-ion technologie - geen geurvorming
- Gemaakt in Europa
- Materiaal: Wol (Katoen) 56%, Kunststof (Polypropyleen) 16%, Polyamide 25%, Kunstvezel (Elastaan) 3%



**CS-L03**

## COMPRESSIESOK LANG

250 00 04038 92500 mt. 36-39  
250 00 04039 92500 mt. 40-44  
250 00 04040 92500 mt. 45-48

### FEATURES

- Lange compressiesokken, speciaal ontworpen voor mountainbikers
- Ademend, functionele vezel
- Versterkte teenzone dempt optredende druk om blaren te voorkomen
- Speciaal aangepaste snit voor de

linker- en rechervoet zorgt voor een perfecte pasvorm en optimaal draagcomfort

- Materiaal: Polyamide 80%, Kunstvezel (Elastaan) 12%, Kunststof (Polypropyleen) 8%



**CS-W01**

## WATERDICHTE SOKKEN

250 00 04100 94200 mt. 35-38  
250 00 04101 94200 mt. 39-42  
250 00 04102 94200 mt. 43-46  
250 00 04103 94200 mt. 47-49

### FEATURES

- Ideale functionele sokken bij regen
  - Middellang
  - Sluiten perfect aan rond de voet
  - 100% water- en winddicht
  - Verwarmend en ademend
- Unisex
  - Gemaakt in het Verenigd Koninkrijk
  - Materiaal: Polyamide (Nylon) 94%, Kunstvezel (Elastaan) 6%







# OVERSCHOENEN & WARMERS



**BO-A01**  
**OVERSCHOENEN**

251 00 00000	93000	mt. 37, 38	2510000300	93000	mt. 43, 44
251 00 00100	93000	mt. 39, 40	2510000400	93000	mt. 45, 46
251 00 00200	93000	mt. 41, 42	2510000500	93000	mt. 47, 48

**FEATURES**

- Hoogwaardige overschoen voor voorjaar, najaar en winter
- Ideaal voor temperaturen tussen 5-10°
- 2 mm dik neopreenmateriaal beschermt tegen kou, regen en vuil
- YKK-ritssluiting aan de achterkant
- Gerubberd, versterkt teengebied, beschermt tegen slijtage
- Klittenbandsluiting om de zool
- Reflecterende klittenbandversluiting achter voor extra veiligheid



**BO-A03**  
**OVERSCHOENEN**

251 00 02000	92600	mt. 37, 38	2510 00 2300	92600	mt. 43, 44
251 00 02100	92600	mt. 39, 40	2510 00 2400	92600	mt. 45, 46
251 00 02200	92600	mt. 41, 42	2510 00 2500	92600	mt. 47, 48

**FEATURES**

- Functionele overschoen voor voorjaar, najaar en winter
- Ideaal voor temperaturen tussen 5-10°
- 2 mm dik neopreenmateriaal beschermt tegen kou, regen en vuil
- \*Waterdichte, gerubberde rits aan de zijkant
- Gerubberd, versterkt teengebied, beschermt tegen slijtage
- Reflecterende strepen aan de achterkant voor extra veiligheid



**BO-A08**  
**OVERSHOES OVERSCHOENEN REFLEX**

251 00 06550	93000	mt. 37, 38	251 00 06553	93000	mt. 43, 44
251 00 06551	93000	mt. 49, 40	251 00 06554	93000	mt. 45, 46
251 00 06552	93000	mt. 41, 42	251 00 06555	93000	mt. 47, 48

**FEATURES**

- Overschoenen voor herfst- en winterweer
- PU-fleece, waterdicht
- Afgedichte, versterkte naden
- Grote reflecterende vlakken voor extra veiligheid
- YKK-ritssluiting aan de achterzijde
- Klittenbandsluiting om de zool
- Teen- en hielgebied en gerubberd en versterkt
- Warme fleecestof in het teengebied
- Licht en flexibel



**BO-A07**  
**OVERSCHOENEN**

251 00 06000	94000	mt. 37, 38	2510006300	94000	mt. 43, 44
251 00 06100	94000	mt. 39, 40	2510006400	94000	mt. 45, 46
251 00 06200	94000	mt. 41, 42	2510006500	94000	mt. 47, 48

**FEATURES**

- Robuuste overschoen voor winterweer, temperatuurbereik -5- 5°
- 4 mm dik neopreenmateriaal beschermt tegen extreme kou, regen en vuil
- Afgedichte, versterkte naden
- YKK-ritssluiting plus
- klittenbandsluiting op de achterkant
- Twee reflecterende strepen voor extra veiligheid
- Gerubberd, versterkt teengebied, beschermt tegen slijtage
- Warme fleecestof in het teengebied
- Aantrek-/uittrekhulp





### BO-A05 OVERSCHOENEN

2510004000	92600	mt. 37, 38	2510004300	92600	mt. 43, 44
2510004100	92600	mt. 39, 40	2510004400	92600	mt. 45, 46
2510004200	92600	mt. 41, 42	2510004500	92600	mt. 47, 48

#### FEATURES

- Lichte overschoen voor regenweer in voorjaar, zomer en najaar
- Extreem scheurbestendig, weerbestendig en waterdicht weefsel
- Afgedichte naden
- Stevige doorlopende klittenbandsluiting met reflecterende strepen
- Elastische, flexibele pasvorm
- Versterkt teengebied



### AW-S01 ARMSTUKKEN

2500010998	92795	mt. XS	2500011100	92800	mt. L
2500010999	92795	mt. S	2500011200	92800	mt. XL
2500011000	92800	mt. M	2500011201	92795	mt. XXL

#### FEATURES

- Siliconenrubber aan de bovenkant voorkomt dat de armstukken naar beneden glijden
- Warm fleece aan de binnenkant voor een hoog draagcomfort
- Vlakke naden



### KW-S01 KNIESTUKKEN

2500011998	92795	mt. XS	2500012100	92800	mt. L
2500011999	92795	mt. S	2500012200	92800	mt. XL
2500012000	92800	mt. M	2500012201	92795	mt. XXL

#### FEATURES

- Siliconenrubber aan de bovenkant voorkomt dat de kniестukken naar beneden glijden
- Warm fleece aan de binnenkant voor een hoog draagcomfort
- Vlakke naden



### LW-S01 BEENSTUKKEN

2500011498	93495	mt. S	2500011600	93500	mt. L
2500011499	93495	mt. XS	2500011700	93500	mt. XL
2500011500	93500	mt. M	2500011701	93495	mt. XXL

#### FEATURES

- Siliconenrubber aan de bovenkant voorkomt dat de beenstukken naar beneden glijden
- Warm fleece aan de binnenkant voor een hoog draagcomfort
- Vlakke naden





# HANDSCHOENEN

KORTE VINGER | LANGE VINGER | WINTER



### CG-L15

## LANGE VINGER HANDSCHOEN LENTE/HERFST

250 01 48160	93000	mt. XS	250 01 48163	93000	mt. L
250 01 48161	93000	mt. S	250 01 48164	93000	mt. XL
250 01 48162	93000	mt. M	250 01 48165	93000	mt. XXL

### FEATURES

- Waterafstotende, flexibele handschoenen met lange vingers
- Afgedichte manchetten
- Lycra fleecce tussen de vingers
- Reflecterende accenten op de handrug
- Met touchscreen-compatible duimen en wijsvingers
- Ideaal voor voor- en najaar
- Materiaal: Nylon 10%, Polyester 90%



### CG-L16

## HANDSCHOENEN MET LANGE VINGERS VOOR ALLE WEERSOMSTANDIGHEDEN

250 01 48170	93500	mt. XS	250 01 48173	93500	mt. L
250 01 48171	93500	mt. S	250 01 48174	93500	mt. XL
250 01 48172	93500	mt. M	250 01 48175	93500	mt. XXL

### FEATURES

- Comfortabele handschoenen voor alle weersomstandigheden
- Met touchscreen-coating op duimen en wijsvingers
- Met waterdichte overtrek voor de vingers
- Reflecterende accenten voor een betere zichtbaarheid
- Taslon-coating op de vingers voor een goede grip
- Zacht, warm fleecemateriaal aan de binnenzijde
- Materiaal: Nylon 40%, Polyester 40%



### CG-L13

## LANGE VINGER HANDSCHOEN ENDURO

250 01 48020	93000	blauw	250 01 48030	93000	rood	250 01 48040	93000	lichtblauw
250 01 48021	93000	blauw	250 01 48031	93000	rood	250 01 48041	93000	lichtblauw
250 01 48022	93000	blauw	250 01 48032	93000	rood	250 01 48042	93000	lichtblauw
250 01 48023	93000	blauw	250 01 48033	93000	rood	250 01 48043	93000	lichtblauw
250 01 48024	93000	blauw	250 01 48034	93000	rood	250 01 48044	93000	lichtblauw
250 01 48025	93000	blauw	250 01 48035	93000	rood	250 01 48045	93000	lichtblauw

### FEATURES

- Stijlvolle handschoenen met lange vingers
- Speciaal geschikt voor enduro
- Bovenhand: Nylon lycra en palm: synthetisch leer
- Serino-gelpadding in de palm
- Badstof duimgedeelte, ideaal om zweet mee af te vegen
- Manchetten met klittenbandsluiting
- Reflectoren
- Materiaal: Nylon 75%, Kunststof (Polyurethaan) 15%, Polyester 10%



# GLOVES FEATURES



## BADSTOF DUIM

Badstof is een textielmateriaal met een bijzonder groot absorberend vermogen en een aangename zachtheid. De stof wordt gekenmerkt door de lusjes, die zorgen voor een groter volume en relatief hoog vloeistofopnamevermogen. Badstof wordt gebruikt in het duimgebied van XLC-handschoenen en dient om zweet mee af te vegen.



## LYCRA

80% polyamide + 20% elastaan (lycra), 190 g/m<sup>2</sup> - speciaal materiaalmengsel met hoge elasticiteit en ondersteunende werking. Dimensionaal stabiel, zeer goed ademend en prestatieverhogend door snelle verdamping van het zweet.



## MICROVEZELLEER

Microvezelleer is een duurzaam synthetisch vezelmateriaal dat wordt gekenmerkt door een hoog draagcomfort en ademend vermogen. Daarnaast is microvezelleer waterdicht en vuilafstotend. Hierdoor zorgt het niet alleen voor een prettig handklimaat, maar is het ook snel en gemakkelijk schoon te houden.



## PROTEKTOREN

Beschermers van PVC of carbon beschermen je handen op gevoelige plaatsen, bijvoorbeeld rond de knokkels.



## WASBAAR

XLC-handschoenen die zijn voorzien van dit symbool zijn wasbaar tot 30 °C.



## TOUCHSCREEN-VINGERS

Met deze handschoenen kun je zelfs in de winter het touchscreen van je smartphone bedienen zonder koude vingers te krijgen.



## CG-L14

### LANGE VINGER HANDSCHOEN MTB

250 01 48050	92500	mt. XS, blauw, rood	250 01 48060	92500	mt. XS, zwart, wit
250 01 48051	92500	mt. S, blauw, rood	250 01 48061	92500	mt. S, zwart, wit
250 01 48052	92500	mt. M, blauw, rood	250 01 48062	92500	mt. M, zwart, wit
250 01 48053	92500	mt. L, blauw, rood	250 01 48063	92500	mt. L, zwart, wit
250 01 48054	92500	mt. XL, blauw, rood	250 01 48064	92500	mt. XL, zwart, wit
250 01 48055	92500	mt. XXL, blauw, rood	250 01 48065	92500	mt. XXL, zwart, wit
250 01 48070	92500	XLC, mt. XS, blauw, rood	250 01 48080	92500	XLC, mt. XS, grijs, blauw
250 01 48071	92500	XLC, mt. S, blauw, rood	250 01 48081	92500	XLC, mt. S grijs, blauw
250 01 48072	92500	XLC, mt. M, blauw, rood	250 01 48082	92500	XLC, mt. M grijs, blauw
250 01 48073	92500	XLC, mt. L, blauw, rood	250 01 48083	92500	XLC, mt. L grijs, blauw
250 01 48074	92500	XLC, mt. XL, blauw, rood	250 01 48084	92500	XLC, mt. XL grijs, blauw
250 01 48075	92500	XLC, mt. XXL, blauw, rood	250 01 48085	92500	XLC, mt. XXL grijs, blauw

## FEATURES

- Stijlvolle handschoenen met lange vingers
- Speciaal geschikt voor MTB
- Bovenhand: polyester en palm: synthetisch leer
- Handrug van ademende netstof
- Siliconen inzetstukken in de palm zorgen voor een optimale grip
- Badstof duimgedeelte, ideaal om zweet mee af te vegen
- Flexibele manchetten met uittrekhulp
- Materiaal: Nylon 55%, Polyester 45%



### CG-L11

## WINTERHANDSCHOEN

250 01 48000	94300	mt. S	250 01 48003	94300	mt. XL
250 01 48001	94300	mt. M	250 01 48004	94300	mt. XXL
250 01 48002	94300	mt. L			

### FEATURES

- Warme en waterdichte winterhandschoen
- Fluorescerende, neongele stof en reflecterend materiaal vergroten de veiligheid in het verkeer
- Badstof in het duimgebied
- Neopreen manchetten
- Comfortabele gelpadding
- Siliconenmateriaal in de handpalm voor meer grip
- Touchscreen-functie op wijsvingers en duimen
- Materiaal: Polyamide 65%, Polyethyleen 35%



### CG-L12

## WINTERHANDSCHOEN

250 01 48010	93500	mt. S	250 01 48013	93500	mt. XL
250 01 48011	93500	mt. M	250 01 48014	93500	mt. XXL
250 01 48012	93500	mt. L			

### FEATURES

- Warme winterhandschoen
- Fluorescerende, neongele stof en reflecterend materiaal vergroten de veiligheid in het verkeer
- Badstof in het duimgebied
- Neopreen manchetten
- Comfortabele gelpadding
- Touchscreen-functie op wijsvingers en duimen
- Materiaal: Polyamide 65%, Polyethyleen 35%



### CG-L17

## WINTERHANDSCHOENEN

250 01 48180	94000	mt. XS	250 01 48183	94000	mt. L
250 01 48181	94000	mt. S	250 01 48184	94000	mt. XL
250 01 48182	94000	mt. M	250 01 48185	94000	mt. XXL

### FEATURES

- Warme en comfortabele winterhandschoen
- Met waterdichte overtrek voor de vingers, duimen blijven gescheiden van de wijsvingers
- Aantrekhelp aan de manchetten, uittrekhelp bij de middelvingers
- Met touchscreen-coating op duimen en wijsvingers
- Padding in de palm
- Badstof duimgedeelte om zweet mee af te vegen
- Leren inzetstukken in de palm voor meer grip
- Extra bescherming tussen duimen en wijsvingers
- Reflecterende accenten voor extra veiligheid
- Materiaal: Nylon 50%, Polyester 30%, Kunststof (Polyurethaan) 20%



### CG-L18

## WINTERHANDSCHOEN

250 01 48190	93000	mt. XS	250 01 48193	93000	mt. L
250 01 48191	93000	mt. S	250 01 48194	93000	mt. XL
250 01 48192	93000	mt. M	250 01 48195	93000	mt. XXL

### FEATURES

- Warme en waterafstotende handschoen met lange vingers voor de winter
- Winddicht
- Duimen van fleecestof
- Versterkende en beschermende stof tussen de wijsvingers en duimen
- Reflecterende accenten op de handrug
- Palm met padding
- Manchetten met uittrekhelp
- Materiaal: Nylon 50%, Polyester 30%, Kunststof (Polyurethaan) 20%





### CG-L19

## WINTERHANDSCHOEN

250 01 48200	92500	mt. XS	250 01 48203	92500	mt. L
250 01 48201	92500	mt. S	250 01 48204	92500	mt. XL
250 01 48202	92500	mt. M	250 01 48205	92500	mt. XXL

### FEATURES

- Warme en waterdichte handschoen met lange vingers voor de winter
- Winddicht
- Duimen van fleecestof
- Versterkende en beschermende stof tussen de wijsvingers en duimen
- Reflecterende accenten op de handrug
- Neopreen manchetten met uittrekhelp
- Gepolsterde palm
- Materiaal: Nylon 30%, Polyester 40%, Kunststof (Polyurethaan) 30%



### CG-S01

## KORTE VINGER HANDSCHOENEN

250 01 20000	91000	mt. XS	250 01 20300	91000	mt. L
250 01 20100	91000	mt. S	250 01 20400	91000	mt. XL
250 01 20200	91000	mt. M	250 01 20500	91000	mt. XXL

### FEATURES

- Handschoenen met korte vingers voor beginnende fietsers
- Bovenhand: ademende netstof
- Speciale klittenbandsluiting die geen pillen veroorzaakt
- Palm: Serino, lichte padding, ingenaaide palm
- Duimen: Badstof, ideaal om zweet mee af te vegen
- Materiaal: Polyester 75%, Polyamide 25%



### CG-S10

## KORTE VINGER HANDSCHOEN

250 01 48130	92000	mt. XS	wit	250 01 48140	92000	mt. XS	groen	250 01 48150	92000	mt. XS	blauw
250 01 48131	92000	mt. S	wit	250 01 48141	92000	mt. S	groen	250 01 48151	92000	mt. S	blauw
250 01 48132	92000	mt. M	wit	250 01 48142	92000	mt. M	groen	250 01 48152	92000	mt. M	blauw
250 01 48133	92000	mt. L	wit	250 01 48143	92000	mt. L	groen	250 01 48153	92000	mt. L	blauw
250 01 48134	92000	mt. XL	wit	250 01 48144	92000	mt. XL	groen	250 01 48154	92000	mt. XL	blauw
250 01 48135	92000	mt. XXL	wit	250 01 48145	92000	mt. XXL	groen	250 01 48155	92000	mt. XXL	blauw

### FEATURES

- Stijlvolle handschoenen met korte vingers en een perfecte grip
- Bovenhand: Nylon gaas materiaal, palm: synthetisch leer
- Gelpadding in de palm
- Badstof duimgedeelte, ideaal om zweet mee af te vegen
- Eenvoudig manchet, makkelijk aan en uit te trekken
- Met uittrekhelpen tussen de vingers
- Materiaal: Nylon 85%, Polyester 15%



## CG-S09

### KORTE VINGER HANDSCHOEN

250 01 48090	92500	mt. XS, blauw	250 01 48100	92500	mt. XS, zwart/wit
250 01 48091	92500	mt. S, blauw	250 01 48101	92500	mt. S, zwart/wit
250 01 48092	92500	mt. M, blauw	250 01 48102	92500	mt. M, zwart/wit
250 01 48093	92500	mt. L, blauw	250 01 48103	92500	mt. L, zwart/wit
250 01 48094	92500	mt. XL, blauw	250 01 48104	92500	mt. XL, zwart/wit
250 01 48095	92500	mt. XXL, blauw	250 01 48105	92500	mt. XXL, zwart/wit
250 01 48110	92500	mt. XS, geel	250 01 48120	92500	mt. XS, zwart
250 01 48111	92500	mt. S, geel	250 01 48121	92500	mt. S, zwart
250 01 48112	92500	mt. M, geel	250 01 48122	92500	mt. M, zwart
250 01 48113	92500	mt. L, geel	250 01 48123	92500	mt. L, zwart
250 01 48114	92500	mt. XL, geel	250 01 48124	92500	mt. XL, zwart
250 01 48115	92500	mt. XXL, geel	250 01 48125	92500	mt. XXL, zwart

### FEATURES

- Zeer lichte handschoen met korte vingers
- Gepolsterde handpalm van 80% nylon en 10% polyester en 10% polyurethaan
- Met uittrekulpen tussen de vingers
- Reflecterend logo op beide handschoenen
- Duimen: badstof, ideaal om zweet mee af te vegen
- Materiaal: polyester 10%, nylon 80%, synthetic (polyurethane) 10%







# BEKLEDING

RACE | MTB | JACKETS | EXTRA



Slim Fit



Slim Fit



## JE-S20/ JE-S18

### RACE TRICOT LANGE MOUWEN MANNEN/VROUWEN

#### MANNEN

251 01 84050	911000	mt. S	251 01 84053	911000	mt. XL
251 01 84051	911000	mt. M	251 01 84054	911000	mt. XXL
251 01 84052	911000	mt. L			

#### VROUWEN

251 01 84030	911000	mt. XS	251 01 84033	911000	mt. L
251 01 84031	911000	mt. S	251 01 84034	911000	mt. XL
251 01 84032	911000	mt. M			

#### FEATURES

- Shirt met lange mouw voor wielrenners
- Lange blinde Camlock-ritssluiting
- Ritssluiting in de kraag
- Elastische stof bij de oksels
- Drie achterzakken en extra zak opzij met ritssluiting en reflecterende accenten
- Nauwsluitende pasvorm voor een lagere luchtweerstand
- Inzetstukken van ademend functioneel materiaal
- Technische en bi-elastische stof aan de binnenkant, licht opgeruwd voor warmte-isolatie
- Elastisch manchet voor voor goede pasvorm
- Zorgt voor een optimaal warmteklimaat bij lage temperaturen
- Past bij XLC Race-serie
- Materiaal: Polyester 92%, Kunstvezel (Elastaan) 8%



Slim Fit



Slim Fit



## JE-S21/ JE-S19

### RACE TRICOT MANNEN/DAMEN

#### MANNEN

251 01 84060	98000	mt. S	251 01 84063	98000	mt. XL
251 01 84061	98000	mt. M	251 01 84064	98000	mt. XXL
251 01 84062	98000	mt. L			

#### VROUWEN

251 01 84040	98000	mt. XS	251 01 84043	98000	mt. L
251 01 84041	98000	mt. S	251 01 84044	98000	mt. XL
251 01 84042	98000	mt. M			

#### FEATURES

- Shirt met korte mouw voor wielrenners
- Lange blinde Camlock-ritssluiting
- Ritssluiting in de kraag
- Drie achterzakken en extra zak opzij met ritssluiting en reflecterende accenten
- Nauwsluitende pasvorm voor een lagere luchtweerstand
- Inzetstukken van ademend functioneel materiaal
- Elastisch manchet
- Past bij XLC Race-serie
- Materiaal: Polyester 100%





Slim Fit



Slim Fit



## JE-W08 RACE WINDVEST MANNEN

### HERREN

251 01 84080	911000 mt. S	251 01 84083	911000 mt. XL
251 01 84081	911000 mt. M	251 01 84084	911000 mt. XXL
251 01 84082	911000 mt. L		

## JE-W07 RACE WINDVEST VROUWEN

### DAMEN

251 01 84070	911000 mt. XS	251 01 84073	911000 mt. L
251 01 84071	911000 mt. S	251 01 84074	911000 mt. XL
251 01 84072	911000 mt. M		

## FEATURES

- Praktisch vest voor wielrenners
- Lange blinde Camlock-ritssluiting
- Ritsgarage in de kraag
- Drie achterzakken en extra zak opzij met ritssluiting en reflecterende accenten
- Nauwsluitende pasvorm voor een lagere luchtweerstand
- Inzetstukken van ademend functioneel materiaal
- Bi-elastische stof met membraan zorgt voor regulatie van de lichaamstemperatuur
- De stof is winddicht, maar heeft toch een optimale ademende werking
- Elastisch manchet voor
- Ideaal voor het voor- en najaar
- Past bij XLC Race-serie
- Materiaal: Polyester 100%

# BEKLEDING FEATURES



### ANTIBACTERIEEL

Antibacteriële textielsoorten voorkomen de vermenigvuldiging van micro-organismen en bacteriën. Tegelijkertijd neutraliseren ze onaangename zweetgeuren.



### ADEMEND

Ademende textielsoorten hebben het vermogen om transpiratievocht van binnen naar buiten te transporteren en beschermen zo het lichaam tegen onaangename vochtigheid. Tegelijkertijd voorkomen ze dat wind en water van buitenaf binnendringen. Zo vergroten ze actief je fietsplezier.



### LYCRA POWER

80% polyamide + 20% elastaan (lycra), - speciaal lycraweefsel, zeer goed ademend, met hoge elasticiteit en vormstabiliteit. Prestatieverhogend door snelle verdamping van het geproduceerde zweet. Verhoogt de bewegingsnauwkeurigheid en het uithoudingsvermogen en ontlast de spieren door optimaal gebruik van het elastaan. Lycra Power-materialen verbeteren het compressievermogen, zorgen voor een verbeterde bloedcirculatie en behouden ook na jarenlang gebruik hun vorm en kleur.



### BI-ELASTICITEIT

Bi-elastischeit is het vermogen van textiel en andere materialen om in twee verschillende richtingen uit te rekken zonder hun basisvorm te verliezen. Men spreekt ook wel van het plastische geheugen van het materiaal.



### MET RITZAKJE

Een deel van de XLC-textielproducten is voorzien van een extra ritszakje. In dit zakje zijn waardevolle spullen zoals je portemonnee, horloge, sieraden, mobiele telefoon etc. veilig tijdens elke rit.



### REFLECTERENDE STREPEN, REFLECTERENDE RITS

Veel van de XLC-textielproducten zijn voorzien van reflecterende details. Deze reflecterende strepen en ritsen zorgen actief voor een grotere veiligheid in het verkeer.



### JE-S17

## BASIC TRICOT KORTE MOUWEN

251 01 84000	96000	mt. XS	251 01 84003	96000	mt. L
251 01 84001	96000	mt. S	251 01 84004	96000	mt. XL
251 01 84002	96000	mt. M	251 01 84005	96000	mt. XXL

### FEATURES

- Wielrenshirt met korte mouw
- Lycra mouwen
- Blinde Camlock-ritssluiting
- Ritsgarage in de kraag
- Bi-elastisch gaasmateriaal bij de oksels
- Drie open achterzakken en extra zak
- opzij met ritssluiting en reflecterende accenten
- Silionenband op de onderste zoom
- Nauwsluitende pasvorm
- Met platte naden
- Materiaal: Polyester 100%

### JE-U01

## STAY DRY ONDERSHIRT

251 01 84090	93500	mt. XS	251 01 84093	93500	mt. L
251 01 84091	93500	mt. S	251 01 84094	93500	mt. XL
251 01 84092	93500	mt. M	251 01 84095	93500	mt. XXL

### FEATURES

- Mouwloos functioneel ondershirt voor sportieve activiteiten in de open lucht
- Extreem licht gaasmateriaal, slechts 55 g voor maat M
- Kan het hele jaar door worden gebruikt
- Ademend, uitstekende afvoer van transpiratievocht
- Nauwsluitend, past als een tweede huid
- Geoptimaliseerde decoratieve stiksels om schuren en huidirritatie te voorkomen
- Uniseks
- Wasbaar op 40 graden, kan in wasdroger
- Materiaal: Polyester 95%, Kunstvezel (Elastaan) 5%

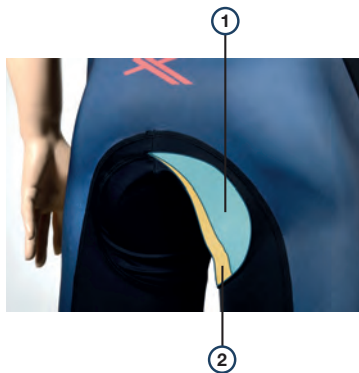

### TR-S22

## RACE WIELRENBROEK MANNEN

251 01 84020	99000	mt. S	251 01 84023	99000	mt. XL
251 01 84021	99000	mt. M	251 01 84024	99000	mt. XXL
251 01 84022	99000	mt. L			

### MAAT ZITKUSSEN

	S	M	L	XL	XXL
① Foam: 12mm Density: 8mm/60 – 4mm/90	S-M-L				
② Foam: 10mm Density: 7mm/80 – 3mm/120				XL-XXL	

### FEATURES

- Extra comfortabele fietsbroek voor wielrenners
- Sluit nauw aan op het lichaam
- Ademend functioneel materiaal
- De vorm van de panden en het gebruik van de nieuwste stoffen voorkomen rimpels
- Siliconenstroken in de pijpen voorkomen opkruipen
- Carbon Power-zeem met uitstekende dempende eigenschappen
- Comfortabele platte naden
- Netstof schouderbanden, verlijmd voor optimaal draagcomfort
- Bi-elastische schouderbanden en ruginzet
- Past bij XLC Race-serie
- Materiaal: Polyamide 80%, Elastaan (Lycra) 20%





### TR-S21

## RACE WIELRENBROEK VROUWEN

251 01 84010	98000	mt. XS	251 01 84013	98000	mt. L
251 01 84011	98000	mt. S	251 01 84014	98000	mt. XL
251 01 84012	98000	mt. M			

### FEATURES

- Extra comfortabele fietsbroek voor wielrensters
- Sluit nauw aan op het lichaam
- bestaande uit 6 vlakken
- Ademend functioneel materiaal
- Voor vrouwen ontwikkelde pasvorm
- Dankzij de geavanceerde lycra, schouderbanden van gaasmateriaal
- en platte naden is deze fietsbroek een perfecte metgezel op je fietstochten
- Carbon Pad-zeem
- De zeem past zich aan de vrouwelijke lichaamsvormen aan en beschermt tegen oneffenheden in de weg



### TR-S28

## BASIC WIELRENBROEK MANNEN

251 01 83900	96000	mt. XS	251 01 83903	96000	mt. L
251 01 83901	96000	mt. S	251 01 83904	96000	mt. XL
251 01 83902	96000	mt. M	251 01 83905	96000	mt. XXL

### FEATURES

- Klassieke fietsbroek
- Ademend functioneel materiaal
- U-snit met 6 panden
- Siliconenstroken in de pijpen voorkomen opkruipen
- Brede schouderbanden van bi-elastisch gaasmateriaal
- Comfortabele zeem met uitstekende dempingeigenschappen, naadloos en gemaakt van elastisch microvezelmateriaal
- Materiaal: polyamide 80%, spandex (Lycra) 20%



### TR-S27

## WINTERBROEK

251 01 84100	93500	Mt. S	251 01 84103	93500	Mt. XL
251 01 84101	93500	Mt. M	251 01 84104	93500	Mt. XXL
251 01 84102	93500	Mt. L			

### FEATURES

- klassieke lange fietsbroek
- voor gebruik in de koude seizoenen
- ademend functioneel materiaal
- U-snit met 6 panden
- siliconenstroken in de pijpen voorkomen opkruipen
- 50 mm brede schouderbanden van
- bi-elastisch gaasmateriaal
- 3D-zeem met uitstekende schokdempende eigenschappen
- multimediazakje op de rug
- ritssluiting met reflecterende strook in de pijp



### TR-S02

## WIELRENBROEK

251 01 02500	93500	mt. S	251 01 02900	93500	mt. XL
251 01 02600	93500	mt. M	251 01 03000	93500	mt. XXL
251 01 02700	93500	mt. L			

### FEATURES

- Fietsbroek met klassiek design
- Bi-elastisch zeemmateriaal
- Vlakke naden voorkomen drukpunten
- Siliconenrubbers in de pijpen voorkomen opkruipen
- Reflecterend logo voor een betere zichtbaarheid in het verkeer
- Materiaal: Polyamide 65%, Polyester 27%, Kunstvezel (Elastaan) 8%



### TR-M01 WIELRENBROEK

251 01 03500	94500	mt. S	251 01 03800	94500	mt. XL
251 01 03600	94500	mt. M	251 01 03900	94500	mt. XXL
251 01 03700	94500	mt. L			

#### FEATURES

- 3/4 fietsbroek met klassiek design
- Bi-elastisch zeemateriaal
- Vlakke naden voorkomen drukpunten
- Siliconenrubbers in de pijpen
- voorkomen opkruipen
- Reflecterend logo voor een betere zichtbaarheid in het verkeer
- Materiaal: Polyester (Tactel) 100%



### TR-S01 FIETSBROEK

251 01 02000	93000	mt. S	251 01 02300	93000	mt. XL
251 01 02100	93000	mt. M	251 01 02400	93000	mt. XXL
251 01 02200	93000	mt. L			

#### FEATURES

- Fietsbroek met klassiek design
- Bi-elastisch zeemateriaal
- Siliconenrubbers in de pijpen
- Vlakke naden voorkomen
- drukpunten
- Tailleband met koord
- Reflecterend logo voor een betere zichtbaarheid in het verkeer
- Materiaal: Polyester (Tactel) 100%



### TR-S04 FIETSBROEK VROUWEN

251 01 04000	93000	mt. 36, XS	251 01 04300	93000	mt. 42, L
251 01 04100	93000	mt. 38, S	251 01 04400	93000	mt. 44, XL
251 01 04200	93000	mt. 40, M			

#### FEATURES

- Korte damesbroek met klassiek design
- Bi-elastisch zeemateriaal
- Vlakke naden voorkomen drukpunten
- Siliconenrubbers in de pijpen
- voorkomen opkruipen
- Tailleband met koord
- Reflecterend logo voor een betere zichtbaarheid in het verkeer
- Materiaal: Polyamide (Nylon) 90%, Polyester 10%



### TR-M02 3/4 FIETSBROEK VROUWEN

251 01 04500	94000	mt. 36	251 01 04800	94000	mt. 42
251 01 04600	94000	mt. 38	251 01 04900	94000	mt. 44
251 01 04700	94000	mt. 40			

#### FEATURES

- 3/4 damesfietsbroek met klassiek design
- Bi-elastisch zeemateriaal
- Vlakke naden voorkomen drukpunten
- Siliconenrubbers in de pijpen
- voorkomen opkruipen
- Tailleband met koord
- Reflecterend logo voor een betere zichtbaarheid in het verkeer
- Materiaal: Polyester (Tactel) 100%





### JE-S24

#### FLOWBY SHIRT LS MANNEN

251 01 80520	95500	mt. S	251 01 80523	95500	mt. XL
251 01 80521	95500	mt. M	251 01 80524	95500	mt. XXL
251 01 80522	95500	mt. L			

#### FEATURES

- Shirt met lange mouw voor MTB en tour/trekking
- Met comfortabele ronde hals
- Ademend materiaal, 100% POLYESTER COOL DRY
- Verlengd rugpand voorkomt optrekken boven de broek
- Zak met ritssluiting rechtsachter
- Onder de oksels en aan de zijkant
- biedt het materiaal door zijn structuur een perfecte ventilatie
- Royale snit voor meer bewegingsvrijheid
- Uit de Flowby-productserie
- Materiaal: Polyester 100%



### JE-S22

#### FLOWBY SHIRT LS VROUWEN

251 01 80500	95500	mt. S	251 01 80503	95500	mt. XL
251 01 80501	95500	mt. M	251 01 80504	95500	mt. XXL
251 01 80502	95500	mt. L			

#### FEATURES

- Shirt met lange mouw voor MTB en tour/trekking
- Met comfortabele ronde hals en ritssluiting
- Ademend materiaal, 100% POLYESTER COOL DRY
- Verlengd rugpand voorkomt optrekken boven de broek
- Zak met ritssluiting rechtsachter
- Onder de oksels en aan de zijkant
- biedt het materiaal door zijn structuur een perfecte ventilatie
- Royale snit voor meer bewegingsvrijheid
- Uit de Flowby-productserie
- Materiaal: Polyester 100%



## JE-S25 MTB SHIRT MANNEN

251 01 80530	94500	mt. S	251 01 80533	94500	mt. XL
251 01 80531	94500	mt. M	251 01 80534	94500	mt. XXL
251 01 80532	94500	mt. L			

### FEATURES

- Shirt met korte mouw voor MTB en tour/trekking
- Met comfortabele ronde hals
- Ademend materiaal, 100% POLYESTER COOL DRY
- Verlengd rugpand voorkomt optrekken boven de broek
- Zak met ritssluiting rechtsachter
- Onder de oksels en aan de zijkant biedt het materiaal door zijn structuur een perfecte ventilatie
- Royale snit voor meer bewegingsvrijheid
- Materiaal: Polyester 100%



## JE-S23 MTB SHIRT VROUWEN

251 01 80509	94500	mt. XS	251 01 80512	94500	mt. L
251 01 80510	94500	mt. S	251 01 80513	94500	mt. XL
251 01 80511	94500	mt. M	251 01 80514	94500	mt. XXL

### FEATURES

- Shirt met korte mouw voor MTB en tour/trekking
- Met comfortabele ronde hals en ritssluiting
- Ademend materiaal, 100% POLYESTER COOL DRY
- Verlengd rugpand voorkomt optrekken boven de broek
- Zak met ritssluiting rechtsachter
- Onder de oksels en aan de zijkant biedt het materiaal door zijn structuur een perfecte ventilatie
- Royale snit voor meer bewegingsvrijheid
- Materiaal: Polyester 100%



## TR-S23 DOWNHILL SHORT

251 01 80410	96000	mt. S	251 01 80413	96000	mt. XL
251 01 80411	96000	mt. M	251 01 80414	96000	mt. XXL
251 01 80412	96000	mt. L	251 01 80415	96000	mt. XXXL

### FEATURES

- Comfortabele Downhill-broek van stevige stof
- Waterafstotend
- Twee voorzakken met waterdichte ritssluiting
- Een zak aan de achterkant met waterdichte ritssluiting
- Twee stelbanden met klittenband
- aan de taille
- Ademende netstof aan de binnenkant
- Elastische panelen aan de achterkant voor een optimale pasvorm
- Gerubberde broekknop
- Materiaal: Polyester 100%



## TR-S24 FLOWBY SHORT ENDURO MANNEN

251 01 80420	99000	mt. S	251 01 80423	99000	mt. XL
251 01 80421	99000	mt. M	251 01 80424	99000	mt. XXL
251 01 80422	99000	mt. L			

### FEATURES

- Comfortabele MTB Enduro-broek met uitneembare binnenbroek
- Extra lange snit voor endurorijders, tot over de kniebeschermers
- Comfortabele zeem
- Stelbanden aan de taille voor een optimale pasvorm
- Twee zijzakken en voorzak met ritssluiting
- Elastische stof tussen de benen en het zitvlak voor een optimale bewegingsvrijheid bij het afdalen.
- Uit de Flowby-productserie
- Binnenbroek: 85% polyester, 15% elastaan, 3D bi-elastische zeem (3-7-10 mm)
- Materiaal: Polyester 85%, Kunstvezel (Elastaan) 15%





### TR-S25

## FLOWBY SHORT MANNEN

251 01 80430	95500	mt. S	251 01 80433	95500	mt. XL
251 01 80431	95500	mt. M	251 01 80434	95500	mt. XXL
251 01 80432	95500	mt. L			

### FEATURES

- Prettig zittende MTB-broek met uitneembare binnenbroek
- Comfortabele zeem
- Klittenbandsluiting aan de taille
- Twee zijzakken en voorzak met ritssluiting
- Uit de Flowby-productserie
- Binnenbroek: 85% polyester, 15% elastaan, 3D bi-elastische zeem (3-7-10 mm)
- Materiaal: Polyester 95%, Kunstvezel (Elastaan) 5%



### TR-S26

## FLOWBY SHORT ENDURO VROUWEN

251 01 80440	98500	mt. S	251 01 80443	98500	mt. XL
251 01 80441	98500	mt. M	251 01 80444	98500	mt. XXL
251 01 80442	98500	mt. L			

### FEATURES

- Robuuste MTB Enduro-broek met uitneembare binnenbroek
- Comfortabele zeem
- Klittenbandsluiting aan de taille
- Twee zijzakken en voorzak met ritssluiting
- Stijlvol design
- Uit de Flowby-productserie
- Binnenbroek: 85% polyester, 15% elastaan, 3D bi-elastische zeem (3-7-10 mm)
- Materiaal: Polyester 95%, Kunstvezel (Elastaan) 5%



### TR-S17

## BIKE SHORTS

251 01 80000	94500	mt. XS	251 01 80300	94500	mt. L
251 01 80100	94500	mt. S	251 01 80400	94500	mt. XL
251 01 80200	94500	mt. M			

### FEATURES

- Flexibele fietsbermuda
- Licht en sneldrogend materiaal
- Versterkt materiaal op de binnendijen en het zitgedeelte
- Bi-elastische Ripstop in het ruggedeelte
- Zijzak met ritssluiting, twee voorzakken
- Elastische tailleband met klittenbandsluiting voor maataanpassing
- Reflecterend logo
- Materiaal: Polyester 100%



### TR-S18

## BOXERSHORT

251 01 34201	92500	mt. S, M	251 01 34203	92500	mt. XXL
251 01 34202	92500	mt. L, XL			

### FEATURES

- Comfortabele boxershorts
- Ergonomische, op fietsen toegesneden pasvorm
- Ingenaaide Coolmax-zeem
- Hoog draagcomfort
- Comfortabele naadloze tailleband
- Materiaal: Polyamide 65%, Polyester 27%, Kunstvezel (Elastaan) 8%



DJ-A01

## DONSJACK

251 01 81780	98000	mt. S	251 01 81783	98000	mt. XL
251 01 81781	98000	mt. M	251 01 81784	98000	mt. XXL
251 01 81782	98000	mt. L			

DJ-A01

## DONSJACK

251 01 81786	98000	mt. S	251 01 81788	98000	mt. L
251 01 81787	98000	mt. M	251 01 81789	98000	mt. XL

### FEATURES

- Trendy donsjack
- Vulling: 90% dons / 10% veren
- Getailleerde damessnit
- Extra licht
- Capuchon met trekkoord en stoppers
- Twee zakken aan de voorkant
- Incl. handige meeneemzak
- Materiaal: Polyamide (Nylon) 100%, Dons 90%, Veren 10%

### FEATURES

- Trendy donsjack
- Vulling: 90% dons / 10% veren
- Getailleerde damessnit
- Extra licht
- Capuchon met trekkoord en stoppers
- Twee zakken aan de voorkant
- Incl. handige meeneemzak
- Materiaal: Polyamide (Nylon) 100%, Dons 90%, Veren 10%



DJ-A02

## DONSVEST

251 01 81794	96000	mt. XS	251 01 81797	96000	mt. L
251 01 81795	96000	mt. S	251 01 81798	96000	mt. XL
251 01 81796	96000	mt. M	251 01 81799	96000	mt. XXL

### FEATURES

- Trendy donsvest
- Vulling: 90% dons / 10% veren
- Uniseks
- Extra licht
- Twee zakken aan de voorkant
- Materiaal: polyamide (nylon) 100%, down 90%, feather 10%





### BH-H07

#### SNAPBACK FLOWBY/RACEBY

250 01 59623	93000	zwart
250 01 59624	93000	root
250 01 59620	93000	blauw
250 01 59621	93000	beige
250 01 59622	93000	rood

#### FEATURES

- Stijlvolle pet
- Comfortabele pasvorm
- Leren patch op de voorkant met Flowby-logo
- Versterkte klep
- Bedrukte binnenband
- Aan de achterkant verstelbaar
- Uit de Flowby-productserie
- Materiaal: Wol (Katoen) 100%



### JE-R01

#### VEILIGHEIDSVEST

251 01 90000	92800	mt. XS	251 01 90004	92800	mt. XL
251 01 90001	92800	mt. S	251 01 90005	92800	mt. XXL
251 01 90002	92800	mt. M	251 01 90006	92800	mt. XXXL
251 01 90003	92800	mt. L			

#### FEATURES

- Praktisch signaalvest voor extra veiligheid in het verkeer
- Fluorescerende neongele kleur
- 5 cm brede reflectiestroken aan de voor- en achterkant, reflecterend logo
- Winddicht, met winddichte ritssluiting
- Nauwsluitende pasvorm en stretchstof aan de zijken voor draagcomfort
- Voldoet aan de norm CE EN1150
- Materiaal: Polyester 100%



### BH-X07

#### MULTIFUNCTIONELE DOEK

250 01 59605	91300	mt. unisize, zwart
250 01 59606	91300	mt. unisize, grijs
250 01 59607	91300	mt. unisize, blauw
250 01 59608	91500	mt. unisize, grijs/geel

#### FEATURES

- Multifunctionele doek voor bescherming van de nek en het gezicht in het koude seizoen
- In de zomer om het hoofd tegen de hitte te beschermen
- Voert vocht weg van de huid
- Ademend
- Aangenaam, elastisch materiaal
- Kan worden gebruikt als sjaal, hoofddoek, haarband, balaclava en nog veel meer
- Wasbaar op 40°
- Materiaal: Polyester 100%



### BH-H05

#### HOOFDBAND

250 01 59652	91000	mt. unisize, zwart
250 01 59653	91000	mt. unisize, grijs
250 01 59654	91000	mt. unisize, blauw
250 01 59655	91000	mt. unisize, grijs/geel

#### FEATURES

- Flexibele hoofdband voor bescherming van de oren in het tussenseizoen
- Ideaal voor onder de helm dankzij het zeer dunne en lichte materiaal
- Voert vocht weg van de huid
- Ademend
- Aangenaam, elastisch materiaal
- Kan worden gebruikt als hoofdband, sjaal en haarband
- Materiaal: Polyester 100%



### BH-H01 HOOFDBAND

250 01 59650 91000 unisize

#### FEATURES

- Hoofdband voor bescherming van de oren in het tussenseizoen
- Ideaal voor onder de helm dankzij het zeer dunne en lichte materiaal
- Voert vocht weg van de huid
- Ademend
- Aangenaam, elastisch materiaal
- Kan worden gebruikt als hoofdband, sjaal en haarband
- Materiaal: Polyester 85%, Kunstvezel (Elastaan) 15%



### BH-H02 HELMMUTS

250 01 59660 92200 mt. S, M  
250 01 59661 92200 mt. L, XL

#### FEATURES

- Muts voor het koude en winderige seizoen
- Ideaal voor onder de helm dankzij het zeer dunne en lichte materiaal
- Voert vocht weg van de huid
- Ademend
- Aangenaam, elastisch materiaal
- Warm fleecemateriaal op de rand
- Praktisch vrijetijdsaccessoire voor joggen, wandelen, langlaufen
- Materiaal: Polyester 85%, Kunstvezel (Elastaan) 15%



### BH-H03 GEBREIDE MUTS

250 01 59665 92300 unisize

#### FEATURES

- Sportieve muts
- Voor het koude seizoen
- Voert vocht weg van de huid
- Ademend
- Aangenaam draagcomfort door ingenaaid fleecemateriaal
- Praktisch vrijetijdsaccessoire voor joggen, wandelen, langlaufen
- Materiaal: Kunststof (Acryl) 100%



### BH-H04 GEBREIDE MUTS

250 01 59666 92300 unisize

#### FEATURES

- Modieuze wintermuts
- Voor het koude seizoen
- Voert vocht weg van de huid
- Ademend
- Aangenaam draagcomfort door ingenaaid fleecemateriaal
- Praktisch vrijetijdsaccessoire voor joggen, wandelen, langlaufen
- Materiaal: Kunststof (Acryl) 100%



### BH-H08 HELMMUTS

250 01 59658 91500  
250 01 59659 91500

#### FEATURES

- Ademende muts voor onder de helm
- Licht en prettig aanvoelend materiaal
- \*Met omsloten elastiek
- Naadloze muts met perfecte pasvorm dankzij elastiek aan de binnenzijde
- Aan de zijkanten langer om de oren te beschermen
- Reflecterend logo aan de voorkant
- Materiaal: Polyester 100%



### BH-X01 HELMMUTS

250 01 59800 91600 mt. S, M  
250 01 59900 91600 mt. L, XL

#### FEATURES

- Winddichte en ademende helm muts
- Wasbaar op 30°
- Fleece-inzet op de binnenrand
- Platte naden
- Materiaal: Polyester 100%





### TR-S03

## FIETSBROEK KINDEREN

251 01 03100	92600	mt. 128	251 01 03300	92300	mt. 152
251 01 03200	92600	mt. 140			

### FEATURES

- Fietsbroeken voor kinderen
- Met zeem
- Siliconenrubbers in de pijpen voorkomen opkruipen
- 6-pandensnit
- Elastische tailleband
- Materiaal: Polyester 100%



### JE-S16

## KINDERSHIRT MET KORTE MOUW

251 01 01800	92000	Fireworker mt. 128	251 01 01810	92000	Racer mt. 128	251 01 01820	92000	Princess mt. 128	251 01 01830	92000	Catwalk mt. 128
251 01 01801	92000	Fireworker mt. 140	251 01 01811	92000	Racer mt. 140	251 01 01821	92000	Princess mt. 140	251 01 01831	92000	Catwalk mt. 140
251 01 01802	92000	Fireworker mt. 152	251 01 01812	92000	Racer mt. 152	251 01 01822	92000	Princess mt. 152	251 01 01832	92000	Catwalk mt. 152

### FEATURES

- Vrolijk gekleurd kindershirt
- Keuze uit vier designs die passen bij XLC-kinderhandschoenen CG-S08 en helmen BH-C16/17
- Ademend, zweetabsorberend functioneel materiaal
- Reguliere pasvorm en ronde hals
- Materiaal: Polyester 100%



### CG-S08

## CHILDREN'S GLOVES

250 01 31500	9900	Fireworker mt. 4	250 01 31510	9900	Racer mt. 4	250 01 31520	9900	Princess, mt. 4	250 01 31530	9900	Catwalk mt. 4
250 01 31501	9900	Fireworker mt. 5	250 01 31511	9900	Racer mt. 5	250 01 31521	9900	Princess, mt. 5	250 01 31531	9900	Catwalk mt. 5
250 01 31502	9900	Fireworker mt. 6	250 01 31512	9900	Racer mt. 6	250 01 31522	9900	Princess, mt. 6	250 01 31532	9900	Catwalk mt. 6

### FEATURES

- Boven: Lycra
- Palm: slightly padded and stitched down
- Klittenbandsluiting, reflecterend logo en siliconen print
- Materiaal: Kunststof (Polyurethaan) 50%, Polyester 45%, Polyamide (Nylon) 5%





# REFLECTERENDE ACCESSOIRES





**JE-R01**  
**VEILIGHEIDSVEST**

251 01 90000	92800	mt. XS	251 01 90004	92800	mt. XL
251 01 90001	92800	mt. S	251 01 90005	92800	mt. XXL
251 01 90002	92800	mt. M	251 01 90006	92800	mt. XXXL
251 01 90003	92800	mt. L			

**FEATURES**

- Praktisch signaalvest voor extra veiligheid in het verkeer
- Fluorescerende neongele kleur
- 5 cm brede reflectiestroken aan de voor- en achterkant, reflecterend logo
- Winddicht, met winddichte ritsluiting
- Nauwsluitende pasvorm en stretchstof aan de zijkenen voor draagcomfort
- Voldoet aan de norm CE EN1150
- Material: polyester 100%



**BH-X07**  
**HELM REGENHOES**

250 01 59700 91300 uni size

**FEATURES**

- Praktische regenhoes voor je helm
- 360° zichtbaarheid in het verkeer, vanaf 100 m zichtbaar
- Waterdicht, met afgeplakte naden
- Zeer licht en compact
- Reflecterende logo's voor extra veiligheid
- Fluorescerende neongele kleur



**BA-S96**  
**REGENHOES**

250 17 60950 92200 oranje

**FEATURES**

- Stijlvolle regenhoes voor je rugzak
- Fluorescerende oranje kleur en grote reflecterende strepen vergroten de veiligheid in het verkeer
- Waterdicht materiaal
- Twee verstelbare rubberen banden voor een perfecte grip
- Voor rugzakken met een inhoud tot 25 l
- Het logo op de voorkant dient als lus voor de bevestiging van een magnetische lamp



**BA-S96**  
**REGENHOES**

250 17 60952 91600 geel

**FEATURES**

- Praktische regenhoes voor je rugzak
- Fluorescerende neongele kleur en grote reflecterende strepen vergroten de veiligheid in het verkeer
- Waterdicht materiaal
- Twee verstelbare rubberen banden voor een perfecte grip
- Voor rugzakken met een inhoud tot 25 l
- Het logo op de voorkant dient als lus voor de bevestiging van een magnetische lamp



### CG-L11 WINTERHANDSCHOEN

250 01 48000	94300	mt. S	250 01 48003	94300	mt. XL
250 01 48001	94300	mt. M	250 01 48004	94300	mt. XXL
250 01 48002	94300	mt. L			

#### FEATURES

- Warme en waterdichte winterhandschoen
- Fluorescerende, neongele stof en reflecterend materiaal vergroten de veiligheid in het verkeer
- Badstof in het duimgebied
- Neopreen manchetten
- Comfortabele gelpadding
- Siliconenmateriaal in de handpalm voor meer grip
- Touchscreen-functie op wijsvingers en duimen
- Material: polyamide, polyethyleen



### CG-L12 WINTERHANDSCHOEN

250 01 48010	93500	mt. S	250 01 48013	93500	mt. XL
250 01 48011	93500	mt. M	250 01 48014	93500	mt. XXL
250 01 48012	93500	mt. L			

#### FEATURES

- Warme winterhandschoen
- Fluorescerende, neongele stof en reflecterend materiaal vergroten de veiligheid in het verkeer
- Badstof in het duimgebied
- Neopreen manchetten
- Comfortabele gelpadding
- Touchscreen-functie op wijsvingers en duimen
- Materiaal: polyamide, polyethyleen



### CL-S21 MAGNEETLAMP

250 02 00102	91300
--------------	-------

#### FEATURES

- Persoonlijke veiligheidsverlichting voor bevestiging aan kleding, tassen, petten, etc.
- Twee sterke magneten houden de lamp op zijn plaats zonder de kleding te beschadigen
- Waterdichte behuizing
- Vier krachtige Power-LED's zorgen voor een zeer goede zichtbaarheid
- Knipper- en continuumodus
- De batterij is vervangbaar





# VERLICHTING

ACCU VERLICHTINGSSET | BATTERIJ VERLICHTINGSSET | ACCU ACHTERLICHT



### CL-F21/CL-F22

## LED-ACCUKOPLAMP 20/40 LUX USB

250 02 25000 93000 20 Lux

250 02 25002 94000 40 Lux

### FEATURES CL-F21/CL-F22

- 1 LED-lamp
- Lichtsterkte: 40 lux
- Met houder
- 1000 mAh lithiumbatterij met Micro-USB-sleuf
- Batterij-indicator
- Eenvoudige bevestiging zonder gereedschap
- Zichtbaar van opzij
- Incl. 80 cm USB-kabel
- Incl. reflector
- Met goedkeuring voor alle fietsen



### CL-F24

## BATTERIJKOPLAMP

250 02 25020 91300



### CL-F20

## LED-BATTERIJKOPLAMP

250 02 21000 92000 met keurmerk zonder limit voor alle fietsen, zwart  
250 02 21100 92000 met keurmerk zonder limit voor alle fietsen, chroom

### FEATURES

- Klassieke koplamp met LED-lamp
- Twee standen (Power-modus / energiebesparende modus) met lichtsterkte 25/10 lux
- Met batterij-indicator
- Incl. roestvrijstalen houder
- Incl. 3 AAA-batterijen

### FEATURES

- 1 LED-lamp
- retrostijl
- lichtsterkte: 20 lux
- branduur: 20 uur
- Ø 70 mm lens
- met roestvrijstalen houder
- incl. reflector
- incl. 4 AAA-batterijen
- met goedkeuring voor alle fietsen



### CL-F19

## LED-BATTERIJVERLICHTINGSSET

250 02 18901 93200  
250 02 14920 9400 Koplamphouder voor CL-F19  
250 02 14930 9300 Koplamphouder voorvork voor CL-F19



### CL-F18

## LED-ACCUKOPLAMP 40 LUX

250 02 17300 95000  
250 02 14910 9495 Koplamphouder CL-F18

### FEATURES

- 1 LED lamp
- Lichtsterkte: 20 lux: 20 lux
- High power-modus/ energiebesparende modus
- Batterijduur: maximaal 10 uur
- Batterijstatus indicator
- micro USB DC-aansluiting incl. Usb oplader kabel
- spatwaterdichte schakelaar
- easy assembly requires no tools
- visible from the side
- incl. 1000mAh lithium battery
- incl. 80 cm USB charging cable
- incl. mains adapter & quick-release clamp
- compliant with road traffic regulations voor all bikes

### FEATURES

- 1 LED met hoog vermogen
- Lichtsterkte: 40 lux
- High Power-modus / energiebesparende modus
- Branduur: 3 / 9,5 uur
- Aluminium behuizing
- Eenvoudige bevestiging zonder gereedschap
- Waterafstotend
- Incl. houder Ø 22 - 31,8 mm
- Incl. 4 x oplaadbare LR 03 (AAA)-batterijen
- Incl. USB-laadkabel
- Met goedkeuring voor alle fietsen





**CL-F13**  
**LED-BATTERIJKOPLAMP 20 / 11 LUX**

250 02 17100 92200 met Duits keurmerk voor het wegverkeer

**FEATURES**

- 1 High Power LED, ultrahelder
- Lichtsterkte: 20 lux / 11 lux
- High Power-modus / energiebesparende modus
- Met batterij-indicator
- Zichtbaar van opzij
- Eenvoudige bevestiging zonder gereedschap
- Incl. houder Ø 19 - 31,8 mm
- Incl. 3 AAA-batterijen
- Met goedkeuring voor alle fietsen



**CL-F12**  
**LED-BATTERIJKOPLAMP 32 LUX**

250 02 17200 93000 met Duits keurmerk voor het wegverkeer

**FEATURES**

- 1 LED met hoog vermogen
- Lichtsterkte: 32 lux
- High Power-modus / energiebesparende modus
- Brandduur: 8 / 16 uur
- Eenvoudige bevestiging zonder gereedschap
- Incl. houder Ø 19 - 31,8 mm
- Incl. 4 x LR 06 (AA)-batterijen
- Met goedkeuring voor alle fietsen

# VERLICHTING FEATURES



**ALUMINIUM BEHUIZING**

Sommige van onze hoogwaardige accukoplampen zijn uitgerust met een uitvoerig bewerkte aluminium behuizing. Deze verleent de koplamp een bijzonder fraaie en sportieve uitstraling. Tegelijkertijd beschermt de robuuste constructie effectief tegen de schokken en stoten die optreden bij het dagelijkse gebruik.



**AANTAL GEBRUIKTE LED'S**



**HI-POWER LED**

In vergelijking met conventionele gloeilampen verbruiken LED-lampen aanzienlijk minder stroom en bieden ze een veel langere levensduur. De ontwikkeling van de LED-technologie verloopt bijzonder snel, en moderne Hi-Power LED's produceren een bijzonder heldere lichtbundel. Hierdoor kan met slechts één LED worden volstaan.



**CL-S20**  
**LED-BATTERIJVERLICHTINGSSET**

250 02 18920 92000 met Duits keurmerk voor het wegverkeer

**FEATURES**

- Bestaande uit: Koplamp 30 resp. 15 lux in spaarmodus
- Brandduur twee resp. vijf uur
- Met universele houder Ø 22-32 mm
- Spatwaterdicht volgens IPX4
- Incl. batterijen (3 x AAA)
- Bestaande uit: Achterlicht 0,2 W
- Brandduur tot 18 uur
- 220° zichtbaarheid
- Voldoet aan de Duitse voor alle fietsen, evenals aan de Nederlandse en Britse voorschriften
- Spatwaterdicht volgens IPX4
- Incl. batterijen (2 x AAA)



### CL-S19 / CL-S18

## LED-VERLICHTINGSSET USB

250 02 25012 95000  
250 02 25010 95000

### FEATURES

#### Bestaande uit: XLC-koplamp Sirius B40 CL21

- 1 LED-lamp
- Lichtsterkte: 40 lux
- Met houder
- 1000 mAh lithiumbatterij met Micro-USB-sleuf
- Batterij-indicator
- Eenvoudige bevestiging zonder gereedschap
- Zichtbaar van opzij

- Incl. 80 cm USB-kabel
- Incl. reflector

#### Met goedkeuring voor alle fietsen

#### Bestaande uit: XLC-achterlicht Sirius B CL-R23

- 2 ultraheldere LED-lampen
- Lithium-ionaccu 300 mAh met Micro-USB-sleuf
- Universele montage mogelijkheden Ø 19-48 mm
- Incl. laadkabel



### CL-S17

## LED-ACCUVERLICHTINGSSET USB

250 02 19000 94000 met Duits keurmerk voor het wegverkeer

### FEATURES

#### Bestaande uit: Koplamp

- 1 High Power LED
- Lichtsterkte: 30 / 15 lux
- High Power-modus / energiebesparende modus
- Brandduur: tot 10 uur
- Batterij-indicator
- Micro-USB-laadaansluiting
- Spatwaterdichte schakelaar
- Eenvoudige bevestiging zonder gereedschap
- Zichtbaar van opzij
- Incl. 1000 mAh lithiumbatterij

- Incl. USB-laadkabel, zonder netstroomadapter
- Incl. 2 snelspannerhouders (met banden boutbevestiging)
- Met goedkeuring voor alle fietsen

#### Bestaande uit: Achterlicht

- 1 LED-lamp met 360° zichtbaarheid
- Brandduur: tot 10 uur
- Batterij-indicator
- Micro-USB-laadaansluiting
- Spatwaterdichte schakelaar
- Incl. 300 mAh lithiumbatterij
- Incl. verstelbare snelspannerhouder



### CL-S16

## LED-ACCUVERLICHTINGSSET USB

250 02 18900 94500 met Duits keurmerk voor het wegverkeer

### FEATURES

#### Bestaande uit: XLC Comp LED-koplamp Titania CL-F19

- 1 LED-lamp
- Lichtsterkte: 20 lux
- High Power-modus / energiebesparende modus
- Brandduur: tot 10 uur
- Batterij-indicator
- Micro-USB-laadaansluiting
- Spatwaterdichte schakelaar
- Eenvoudige bevestiging zonder gereedschap
- Zichtbaar van opzij
- Incl. 1000 mAh lithiumbatterij
- Incl. 80 cm USB-laadkabel

- Incl. netstroomadapter
- Incl. snelspannerhouder
- Met goedkeuring voor alle fietsen

#### Bestaande uit: XLC Comp LED-achterlicht Titania

- 3 LED-lampen
- Brandduur: 15 uur
- 360° zichtbaarheid
- Batterij-indicator
- Micro-USB-laadaansluiting
- Spatwaterdichte schakelaar
- Incl. 450 mAh lithiumbatterij
- Incl. USB-laadkabel
- Incl. verstelbare snelspannerhouder



### CL-S14

## LED-BATTERIJVERLICHTINGSSET

250 02 00200 92400 zwart, Duits keurmerk voor het wegverkeer

### FEATURES

- LED-koplamp met een lichtsterkte van 10 lux
- LED-achterlicht

- Incl. batterijen (4 x AA voor, 2 x AAA achter)
- Met goedkeuring voor alle fietsen





### CL-S15

## LED-ACCUVERLICHTINGSSET

250 02 18800 97000 met Duits keurmerk voor het wegverkeer

### FEATURES

- Bestaande uit: XLC voorste LED-beamer Francisco CL-F18
- 1 LED met hoog vermogen
- Lichtsterkte: 40 lux
- High Power-modus / energiebesparende modus
- Brandduur: 3 / 9,5 uur
- Aluminium behuizing
- Eenvoudige bevestiging zonder gereedschap
- Waterafstotend
- Incl. houder Ø 22 - 31,8 mm
- Incl. 4 x oplaadbare LR 03 (AAA)-batterijen
- Incl. USB-laadkabel
- Bestaande uit: XLC LED-achterlicht Pan CL-R14
- 3 ultraheldere LED-lampen
- Brandduur: 4 uur (continue brandmodus)
- Batterij-indicator
- Waterafstotend
- Eenvoudige bevestiging zonder gereedschap
- Incl. lithium-ion-polymeeraccu
- Incl. USB-laadkabel
- Incl. klittenband voor helmbevestiging
- Met goedkeuring voor alle fietsen



### CL-S11

## LED-BATTERIJVERLICHTINGSSET

250 02 18600 92700 met Duits keurmerk voor het wegverkeer



### CL-S07

## LED-BATTERIJVERLICHTINGSSET

250 02 18500 93700 met Duits keurmerk voor het wegverkeer

### FEATURES

Bestaande uit: XLC Comp Ariel CL-F13

- 1 High Power LED, ultrahelder
- Lichtsterkte: 20 lux / 11 lux
- High Power-modus / energiebesparende modus
- Met batterij-indicator
- Eenvoudige bevestiging zonder gereedschap
- Zichtbaar van opzij
- Incl. houder Ø 19 - 31,8 mm
- Incl. 3 AAA-batterijen

Bestaande uit: XLC LED-achterlicht Neso CL-R15

- 2 LED-lampen (0,5 en 0,12 W)
- Lichtsterkte: 1 lux
- Brandduur: 200 uur
- Met batterij-indicator
- Waterafstotend
- Incl. houder Ø 25 - 32 mm
- Incl. 2 AAA-batterijen
- Met goedkeuring voor alle fietsen

### FEATURES

Bestaande uit: XLC Comp-koplamp Cupid CL-F12

- 1 High Power LED
- Lichtsterkte: 32 lux
- High Power-modus / energiebesparende modus
- Brandduur: 8 / 16 uur
- Eenvoudige bevestiging zonder gereedschap
- Incl. houder Ø 19 - 31,8 mm
- Incl. 4 x LR 06 (AA)-batterijen

Bestaande uit: XLC-achterlicht Oberon CL-R09

- 5 stuks LED-lampen
- Lichtsterkte: 1 lux
- Brandduur: 70 uur
- Incl. houder Ø 25 - 31,8 mm
- Incl. 2 x LR 03 (AAA)-batterijen
- Met goedkeuring voor alle fietsen



### CL-R23 LED-ACCUACHTERLICHT

250 02 25030 91500

#### FEATURES

- 2 ultraheldere LED-lampen
- Lithium-ionaccu 300 mAh met Micro-USB-sleuf
- Universele montage mogelijkheden Ø 19-48 mm
- Incl. laadkabel
- Met goedkeuring voor alle fietsen



### CL-R21 LED-ACCUACHTERLICHT

250 02 13300 92500 met Duits keurmerk voor het wegverkeer

#### FEATURES

- 16 ultraheldere, rode COB LED-lampen
- Brandduur: 3 uur
- Batterij-indicator
- Zichtbaar van opzij
- Waterdicht
- Universele montage mogelijkheden Ø 19-48 mm
- Incl. lithium-ion-polymeraccu met USB-aansluiting
- Incl. USB-laadkabel
- Met goedkeuring voor alle fietsen



### CL-R20 LED-BATTERIJACHTERLICHT

250 02 40600 91000 incl. reflector

#### FEATURES

- Batterij-achterlicht voor montage op bagagedrager
- 1 LED-lamp
- Brandduur: 360 min
- Met batterij-indicator
- 50/80 mm boutafstand
- Incl. batterijen
- Met goedkeuring voor alle fietsen



### CL-R19 LED-ACCUACHTERLICHT

250 02 40500 92000 incl. reflector met USB-aansluiting

#### FEATURES

- Batterij-achterlicht voor montage op bagagedrager
- 1 LED-lamp
- Brandduur: 360 min
- 50/80 mm boutafstand
- Met Micro-USB-laadaansluiting
- Incl. lithium-ionaccu (300 mAh)
- Incl. USB-laadkabel
- Met goedkeuring voor alle fietsen



### CL-R16 LED-ACCUACHTERLICHT

250 02 18902 91600 met Duits keurmerk voor het wegverkeer  
250 02 14925 9400 Achterlichthouder voor CL-R16

#### FEATURES

- 3 LED-lampen
- Brandduur: 15 uur
- 360° zichtbaarheid
- Batterij-indicator
- Micro-USB-laadaansluiting
- Spatwaterdichte schakelaar
- Incl. 450 mAh lithiumbatterij
- Incl. USB-laadkabel
- Incl. verstelbare snelspannerhouder
- Met goedkeuring voor alle fietsen



### CL-R15 LED-BATTERIJACHTERLICHT

250 02 18300 91400 met Duits keurmerk voor het wegverkeer  
250 02 18310 91200 met clip, speciaal voor XLC kindertrailer 8teen  
250 02 14900 9300 Achterlichthouder voor CL-R15

#### FEATURES

- 2 LED-lampen (0,5 en 0,12 W)
- Lichtsterkte: 1 lux
- Brandduur: 200 uur
- Met batterij-indicator
- Waterafstotend
- Incl. houder Ø 25 - 32 mm
- Incl. 2 AAA-batterijen
- Met goedkeuring voor alle fietsen





**CL-R14**  
**LED-ACCUACHTERLICHT**

250 02 02100 92100 met Duits keurmerk voor het wegverkeer  
202 20 05700 9300 Achterlichthouder voor CL-R14

**FEATURES**

- 3 ultraheldere LED-lampen
- Brandduur: 4 uur (continue brandmodus)
- Batterij-indicator
- Waterafstotend
- Eenvoudige bevestiging zonder gereedschap
- Incl. lithium-ion-polymeeraccu
- Incl. USB-laadkabel
- Incl. klittenband voor helmbevestiging
- Met goedkeuring voor alle fietsen



**CL-R11**  
**LED-BATTERIJACHTERLICHT**

250 02 18200 91700 met Duits keurmerk voor het wegverkeer  
250 02 14900 9300 Achterlichthouder voor CL-R11

**FEATURES**

- 2 LED-lampen 0,5 W
- Lichtsterkte: 1 lux
- Brandduur: 40 uur
- Met batterij-indicator
- Waterafstotend
- Incl. houder Ø 25 - 32 mm
- Incl. 2 AAA-batterijen
- Met goedkeuring voor alle fietsen



**CL-R09**  
**LED-BATTERIJACHTERLICHT**

250 02 18000 91000 met Duits keurmerk voor het wegverkeer  
250 02 14900 9300 Rear light bracket voor CL-R09

**FEATURES**

- 5 stuks LED-lampen
- Lichtsterkte: 1 lux
- Brandduur: 70 uur
- Incl. houder Ø 25 - 31,8 mm
- Incl. 2 x LR 03 (AAA)-batterijen
- Met goedkeuring voor alle fietsen



**CL-F01**  
**LED-BATTERIJVEILIGHEIDSKOPLAMP**

250 02 10000 91500

**FEATURES**

- 5 ultraheldere, witte LED-lampen
- Brandduur knippermodus: 60 uur
- Brandduur continue modus: 30 uur
- Incl. houder, diameter 25,4 - 31,8 mm
- Incl. 4 AAA-batterijen
- **Persoonlijke veiligheidsverlichting**

**CL-F03**  
**LED-BATTERIJVEILIGHEIDSKOPLAMP**

250 02 10200 91200



**FEATURES**

- 3 ultraheldere LED-lampen
- Brandduur knippermodus: 50 uur
- Brandduur continue modus: 25 uur
- Incl. houder, diameter 25,4 - 31,8 mm
- Incl. 2 AAA-batterijen
- **Persoonlijke veiligheidsverlichting**



**CL-S03**  
**LED-BATTERIJVEILIGHEIDSVERLICHTINGS SET**

250 02 12000 92000

**FEATURES**

- Bestaande uit: XLC-veiligheidslicht wit Triton 5X CL-F01
- 5 ultraheldere, witte LED-lampen
- Brandduur knippermodus: 60 uur
- Brandduur continue modus: 30 uur
- Incl. houder, diameter 25,4 - 31,8 mm
- Incl. 4 AAA-batterijen
- Persoonlijke veiligheidsverlichting
- XLC-veiligheidslicht rood Thebe 5X CL-R02
- 5 ultraheldere rode LED-lampen
- Brandduur knippermodus: 70 uur
- Brandduur continue modus: 35 uur
- Universele montage mogelijkheden
- Incl. 2 AAA-batterijen
- **Persoonlijke veiligheidsverlichting**



**CL-R07**  
**LED-BATTERIJVEILIGHEIDSACHTERLICHT**

250 02 11300 91200

**FEATURES**

- 1 ultraheldere, rode LED-lamp van 0,5 W
- 2 ultraheldere LED-lampen voor knippermodus
- 2 ultraheldere LED's voor knippermodus
- 4 modi
- Brandduur continue modus 50 uur
- Brandduur knippermodus 100 uur
- Universele montagemogelijkheden
- Incl. 2 AAA-batterijen



**CL-S06**  
**LED-MINI BEAMER-SET**

250 02 12800 92300

**FEATURES**

- Rode LED-beamers voor montage in racestuur
- Signaallampen aan buitenste zijden van de fiets
- Knipper- en continuemodus
- Let op: Bij de montage moet ook het stuurflint worden aangebracht voor een juiste bevestiging in het stuur (binnenklemming)
- Incl. 4 batterijen LR44
- **Wordt niet in Duitsland verkocht**



**CL-D02**  
**LED-DYNAMOKOPLAMP**

250 02 20500 91500 reflector 20Lux  
 250 02 20600 91500 reflector 20Lux schakelaar  
 250 02 20700 91800 reflector 20Lux schakelaar standlicht  
 250 02 20800 92000 reflector 20Lux schakelaar standl. Senso

**FEATURES**

- 1 LED-dynamokoplamp
- Lichtsterkte: 20 lux
- Met roestvrijstalen houder
- Incl. reflector
- Incl. kabel



**CL-R02**  
**LED-BATTERIJVEILIGHEIDSACHTERLICHT**

250 02 10800 91000

**FEATURES**

- 5 ultraheldere rode LED-lampen
- Brandduur knippermodus: 70 uur
- Brandduur continue modus: 35 uur
- Universele montagemogelijkheden
- Incl. 2 AAA-batterijen



**CL-D05/CL-D06**  
**LED-DYNAMOKOPLAMP**

250 02 23000 95000 reflector 70Lux schakelaar, standlicht Senso **CL-D05**  
 250 02 23100 95000 reflector 70Lux schakelaar Senso **CL-D06\***

**FEATURES**

- 1 LED-dynamokoplamp
- Geschikt voor e-bikes
- Lichtsterkte: 70 lux
- Met roestvrijstalen houder
- Incl. afneembare reflector
- Incl. kabel
- **CL-D06: voor E-Bikes 6-48V**



**CL-D01**  
**LED-DYNAMOKOPLAMP**

250 02 20000 92000 reflector 35 Lux  
 250 02 20100 92000 reflector 35Lux schakelaar  
 250 02 20200 92200 reflector 35Lux schakelaar standlicht  
 250 02 20300 92400 reflector 35Lux schakelaar standlicht Senso

**FEATURES**

- 1 LED-dynamokoplamp
- Lichtsterkte: 35 lux
- Met roestvrijstalen houder
- Incl. reflector
- Incl. kabel





**CL-D07 / CL-D08**  
**LED-KOPLAMP**

250 02 25060	91800	45 Lux
250 02 25062	92000	45 Lux, Parkeerlichtfunctie
250 02 25050	91500	20 Lux
250 02 25052	91800	20 Lux, Parkeerlichtfunctie

**FEATURES**

- 1 LED-dynamolamp
- Lichtsterkte: 45 lux
- Met roestvrijstalen houder
- Incl. reflector
- Incl. schakelaar
- Incl. kabel



**CL-D03 / CL-D04**  
**LED-DYNAMOKOPLAMP**

250 02 21500	91700	reflector 20Lux schakelaar, zwart
250 02 21700	92200	reflector 20Lux schakelaar, standlicht Senso, zwart
250 02 21900	92500	reflector 40Lux schakelaar, standlicht Senso, zwart
250 02 21600	91700	reflector 20Lux schakelaar, chroom
250 02 21800	92200	reflector 20Lux schakelaar, standlicht Senso, chroom
250 02 22000	92500	reflector 40Lux schakelaar, standlicht Senso, chroom

**FEATURES**

- 1 LED-dynamokoplamp
- Lichtsterkte: 40 lux
- Ø 70 mm lens
- Met roestvrijstalen houder
- Met schakelaar en parkeerlicht
- Met sensor
- Incl. reflector
- Incl. kabel
- Met goedkeuring voor alle fietsen Aan/uit-schakelaar en sensor



**CL-R17 / CL-R18**  
**LED-DYNAMOACHTERLICHT**

250 02 40000	9900	incl. reflector & standlicht <b>CL-R17</b>
250 02 40100	91000	incl. reflector e-bike ready <b>CL-R18</b>

**FEATURES**

- Dynamo-ondersteund achterlicht voor montage op bagagedrager
- 2 LED-lampen
- Met parkeerlichtfunctie
- 50/80 mm boutafstand
- Met goedkeuring voor alle fietsen



**CL-S21**  
**MAGNEETLAMP**

250 02 00102	9900	rood
--------------	------	------

**FEATURES**

- Persoonlijke veiligheidsverlichting voor bevestiging aan kleding, tassen, petten, etc.
- Twee sterke magneten houden de lamp op zijn plaats zonder de kleding te beschadigen
- Waterdichte behuizing
- Vier krachtige Power-LED's zorgen voor een zeer goede zichtbaarheid
- Knipper- en continuumodus
- De batterij is vervangbaar



**CL-S05**  
**LED-MINI BEAMER-SET**

250 02 12400 9800 Veiligheidslamp, zonder Duits keurmerk

**FEATURES**

- Universele veiligheidsverlichting
- Ultraheldere rode en witte LED's
- Brandduur knippermodus: 100 uur
- Brandduur continue modus: 50 uur
- Inclusief 2 x batterijen CR2032



**CL-S02**  
**LED-MINI BEAMER-SET**

250 02 00100 91300 persoonlijk veiligheidslicht, zonder Duits keurmerk

**FEATURES**

- Universele veiligheidsverlichting
- Ultraheldere rode en witte LED's
- Brandduur knippermodus: 160 uur
- Brandduur continue modus: 80 uur
- Universele montage mogelijkheden
- Inclusief 4 x batterij CR2032



**CL-F23**  
**LED-ACCUHEMLAMP**

250 02 30500 92000 zwart

**FEATURES**

- 1 High Power LED
- High Power-modus / energiebesparende modus / knippermodus
- Brandduur: 2 / 8 / 48 uur
- Met batterij-indicator
- Met USB-stekker voor directe aansluiting op een USB-poort
- Incl. lithium-ion-polymeraccu
- Incl. houder Ø 19 - 32 mm, helmhouder en multifunctionele klem





# REMMEN & ACCESSOIRES

VELGREMMEN | REMHENDELS | REMBLOKKEN | CARTRIDGE REMBLOKKEN  
REMKABELS & ACCESSOIRES | REMSCHIJVEN | SCHIJFREMMEN  
SCHIJFREMAADAPTERS | FLAT MOUNT ADAPTERS | SCHIJFREMBLOKKEN



# REMMEN FEATURES



## 2 EN 3-FINGER GREEP

2 en 3-Vingergrepen zijn remhendels waarvan de lengte is afgestemd op gebruik met twee vingers. Deze hendels worden vooral gebruikt voor sportieve mountainbikes.



## 3,5- EN 4-FINGER GREEP

3,5- en 4-Vingergrepen zijn remhendels waarvan de lengte is afgestemd op gebruik met drie of vier vingers.



## CANTILEVERREM

Een cantileverrem is een fietsvelgrem die op speciale nokken op het frame of de voorvork wordt gemonteerd en door middel van een centraal geplaatste kabel wordt bediend. Sommige van onze remhendels zijn bij uitstek geschikt voor gebruik in combinatie met cantileverremmen.



## V-REM

Een V-rem is een fietsvelgrem die op speciale nokken op het frame of de voorvork wordt gemonteerd en door middel van een aan de zijkant geplaatste kabel wordt bediend. Sommige van onze remhendels zijn bij uitstek geschikt voor gebruik in combinatie met V-remmen.



## U-BRAKE

Speciale rem voor BMX-gebruik. Een deel van onze rem hendels zijn met name geschikt voor montage in combinatie met U-brakes.



## WEGREM

Een wegrem is een velgrem die aan de voorvorkkroon of het mannetje van de staande achtervork wordt bevestigd en door middel van een aan de zijkant geplaatste kabel wordt bediend. Sommige van onze remhendels zijn bij uitstek geschikt voor gebruik in combinatie met wegremmen.



## HYDRAULISCHE SCHIJFREMMEN

Een schijfrem is een rem waarbij de vertraging wordt bewerkstelligd door middel van een aan de wielnaaf bevestigde remschijf en de in de remklauw gemonteerde remblokken. Hydraulische schijfremmen gebruiken remvloeistof of minerale olie als remmedium en leveren een hoge remkracht.



## MECHANISCHE SCHIJFREMMEN

Een schijfrem is een rem waarbij de vertraging wordt bewerkstelligd door middel van een aan de wielnaaf bevestigde remschijf en de in de remklauw gemonteerde remblokken. Mechanische schijfremmen worden net als conventionele fietsremsystemen bediend door middel van een bowdenkabel. De bediening vergt wat meer kracht dan bij het hydraulische systeem. De mechanische remmen zijn echter voordeliger in aanschaf en de bowdenkabel kan eenvoudig worden vervangen.



## CARTRIDGE-REMSCHOENEN

Cartridge-remschoenen zijn tweedelige remschoenen die de mogelijkheid bieden om de remblokken te vervangen als deze versleten zijn. Het voordeel ten opzichte van normale remblokken is dat alleen de remblokken als slijtonderdelen worden vervangen, en dat bij vervanging de remschoenen niet opnieuw afgesteld hoeven te worden. Eventueel moet alleen de spanning van de remkabel worden verminderd als de oude remblokken al dunner waren door slijtage.



## MET KLEURINDICATOR

De kleurindicator op de remblokken geeft aan wanneer de remblokken moeten worden vervangen. Als de kleurindicator van het remblok is weggeschuurd, moet het remblok zo snel mogelijk worden vervangen.



## CNC MILLED

CNC is een nauwkeurig, computergestuurd bewerkingsproces (Computerized Numerical Control) dat de productie van complexe werkstukken uit één blok materiaal mogelijk maakt. De productietoleranties worden daarbij tot een minimum beperkt.



## LIGHTWEIGHT

Lichte onderdelen spelen een steeds belangrijkere rol in de fietstechnologie. XLC-onderdelen en -accessoires die zijn voorzien van het XLC Lightweight-pictogram zijn in overeenstemming met deze trend ontwikkeld en gefabriceerd om zoveel mogelijk gewicht te besparen. Er wordt echter altijd op gelet dat de lichte constructie geen afbreuk doet aan de functionaliteit en veiligheid van het onderdeel.



## VOOR DUIMSCHAKELAAR

Sommige van onze remhendels zijn bij uitstek geschikt voor montage in combinatie met duimschakelaars.



## VOOR DRAAISHIFTERS

Sommige van onze XLC-remhendels zijn bij uitstek geschikt voor gebruik in combinatie met draaishifters.



## GESINTERDE REMBLOKKEN

Gesinterde remblokken leveren optimale remprestaties, zelfs bij hoge temperaturen, en zijn bijzonder geschikt voor sportieve rijders die hoge remprestaties eisen.



## ORGANISCHE REMBLOKKEN

Door hun materiaaleigenschappen zijn organische remblokken geschikt voor alle weersomstandigheden en bieden ze een evenwichtige verhouding tussen duurzaamheid en remprestaties. Organische remblokken van XLC hebben een metaalgehalte (aluminium en koper) van slechts ca. 15%. Dit zachtere mengsel resulteert in aanzienlijk minder trillingen bij het remmen dan bij gesinterde remblokken.



## IS 2000

IS 2000 is een schijfremadaptersysteem dat zijdelings (parallel aan de as) van de voorvork of het frame van de fiets wordt bevestigd.



# VELGREMMEN



## BR-V04 MINI V-BRAKE

250 03 01000 91300 zwart tbv voorwiel of achterwiel

### FEATURES

- mini V-Brake van gesmeed aluminium
- met bevestigingsmateriaal
- verstelmogelijkheid remschoenen: 20,5 mm - 36,5 mm
- remschoenen 70 mm
- armlengte 85 mm
- zonder hendels en kabels
- incl. kabelgeleiding
- voor voor- of achterwiel



## BR-V03 V-BRAKE

250 03 00500 91300 zwart tbv voor- of achterwiel  
250 03 00700 91300 zilver tbv voor- of achterwiel

### FEATURES

- V-Brake voor voorwiel of achterwiel
- met bevestigingsmateriaal, zonder hendels en kabels
- verstelbereik van de remschoenen: 19 mm - 39 mm
- armlengte 110 mm
- remschoenen 70 mm
- incl. kabelgeleiding



## BR-V01 V-BRAKE

250 03 00000 92200 zwart tbv voorwiel of achterwiel

### FEATURES

- brake with rotatable cable clamp
- incl. 90° brake pipe and fastening screw
- spring tension adjustable
- without lever and cables screw



**BR-C03**  
**CANTILEVERREM**

250 03 01700 92800 zwart tbv voorwiel of achterwiel

**FEATURES**

- Cantileverremmen van gesmeed aluminium
- Met cartridge-remblokken
- Veerspanning instelbaar
- Met bevestigingsmateriaal
- Zonder hendels en kabels



**BR-C01**  
**CANTILEVERREM**

250 03 01500 91500 zwart tbv voorwiel of achterwiel

**FEATURES**

- Cantileverremmen van gesmeed aluminium
- Met bevestigingsmateriaal
- Lengte van de remschoenen: 70 mm
- Zonder hendels en kabels



**BR-U01**  
**BMX U-BRAKE**

250 03 06500 91100 voorwiel zwart 68-91mm  
250 03 06600 91100 achterwiel zwart 68-91mm

**FEATURES**

- U-rem, speciaal geschikt voor BMX-fietsen
- Van gesmeed aluminium
- Remblokken voor aluminium velgen
- Met bevestigingsmateriaal
- Zonder hendel en kabel
- Voor achterwiel of voorwiel
- 68 - 91 mm



**BR-R03**  
**VELGREM**

250 03 01900 93500 zwart voorwiel  
250 03 01901 93500 zwart, achterwiel

**FEATURES**

- Robuuste racerem van gesmeed aluminium
- Dual pivot
- Geschikt voor banden tot 28 mm
- Remmaat: 39 - 54 mm
- Cartridge-remschoenen met verwisselbare remblokken
- Boutlengte: 28 mm
- Bevestigingsmoer: VW 18 mm, AW 14 mm
- Zonder hendels en kabels



**BR-R01**  
**VELGREM**

250 03 02000 94000 zwart voorwiel  
250 03 02003 94000 zwart, voorwiel  
250 03 02200 94000 zwart, achterwiel

**FEATURES**

- Robuuste velgrem voor het voorwiel en achterwiel
- Van gesmeed aluminium
- Cartridge-remschoenen
- Instelbereik: 39 - 51 mm
- Met bevestigingsmateriaal, zonder hendels en kabels
- Remschoenen compatibel met Shimano-remblokken





# REMHENDELS



## BL-V01

### REMHENDEL VOOR DUIMSCHAKELAAR / V-BRAKE

250 03 55000	91600	zwart/zilver voor Rapidfire
250 03 55003	91800	wit/zwart voor Rapidfire
250 03 55010	91700	zwart/zwart voor Rapidfire
250 03 55050	91100	zwart/zilver voor Rapidfire links
250 03 55051	91200	zwart/zwart voor Rapidfire links
250 03 55060	91100	zwart/zilver voor Rapidfire rechts
250 03 55061	91200	zwart/zwart voor Rapidfire rechts

#### FEATURES

- Remhendel voor duimshifter
- Aluminium
- 2-vinger
- Voor V-Brake
- Los verkrijgbaar voor rechts / links of als set
- Verkrijgbaar in zwart / zilver of wit / zwart



## BL-V02

### REMHENDELSET VOOR DRAAISHIFTER / V-BRAKE

250 03 55200	91600	zwart/zilver
250 03 55210	91700	zwart/zwart

#### FEATURES

- Remhendelset voor draaigreep
- Voor draaishifters en voor V-Brake
- 3-vinger



## BL-V03

### REMHENDELSET VOOR MINI V-BRAKE / U-BRAKE / CANTILEVER

250 03 55500	91700	zwart/zilver
250 03 55510	91800	zwart/zwart

#### FEATURES

- Remhendelset voor Mini-Brake
- 2-vinger
- Voor U-rem en cantileverrem of Mini V-Brake



**BL-V04**  
**REMHENDELSET UNIVERSEEL / V-BRAKE**

250 03 55700 91600 zwart/zilver  
 250 03 55710 91700 zwart/zwart

**FEATURES**

- Remhendelset
- Aluminium
- 3-vinger
- Geschikt voor draaishifters en duimshifters
- Voor V-Brake



**BL-C01**  
**REMHENDELSET UNIVERSEEL / CANTILEVER**

250 03 55800 91600 zwart/zilver  
 250 03 55810 91700 zwart/zwart

**FEATURES**

- Remhendelset
- Aluminium
- 3-vinger
- Geschikt voor draaishifters en duimshifters
- Voor cantileverremmen



**BL-V05**  
**REMHENDELSET UNIVERSEEL / V-BRAKE**

250 03 55900 91500 zwart/zilver  
 250 03 55910 91600 zwart/zwart

**FEATURES**

- Remhendelset van aluminium
- 4-vinger
- Voorzien van rubber voor een betere grip
- Geschikt voor draaishifters en duimshifters
- Voor V-Brake



**BL-V12**  
**REMHENDEL VOOR DUIMSCHAKELAAR / V-BRAKE / SCHIJFREM**

250 03 55600 91500 zwart/zilver  
 250 03 55610 91600 zwart/zwart

**FEATURES**

- Remhendelset voor V-Brake, duimshifters en schijfremmen
- 2-vinger
- CNC gefreesd
- Voor Rapidfire



**BL-V11**  
**REMHENDELSET KINDEREN UNIVERSEEL /**  
**V-BRAKE / CANTILEVER**

250 03 57200 91100 zwart/zilver

**FEATURES**

- kinderremhendelset met 4-vingerontwerp
- korte hendelafstand, speciaal voor kinderhanden
- geschikt voor draaishifters en duimshifters
- voor cantileverremmen en V-Brake



**BL-R01**  
**REMHENDELSET (PAAR)**

250 03 57000 92200 zwart/zilver  
 250 03 57010 92300

**FEATURES**

- remhendelset voor racestuur
- ergonomisch ontwerp



**BL-R02**  
**EXTRA REMHENDELSET**

250 03 56600 92200 zwart/zilver, Ø 26,0mm  
 250 03 56610 92400  
 250 03 56700 92200 zwart/zilver, Ø 31,8mm  
 250 03 56710 92300

**FEATURES**

- voor racesturen
- greepbreedte verstelbaar
- Ø 26,0 mm



**BL-D01**  
**REMHENDEL VOOR XLC SCHIJFREMREN**

250 03 54900 93700 zwart

**FEATURES**

- Remhendel voor XLC-schijfrem BR-D01
- Aluminium
- 2,5-vinger
- Kan links en rechts worden gemonteerd



# REM- SCHOENEN



## BS-V13 CARTRIDGE-REMSCHOENEN VOOR V-BRAKE

- Cartridge-remschoenen voor V-Brake
- Extra lichte constructie
- CNC gefreesd
- Geschikt voor alle weersomstandigheden
- Triple Zone Mix
- Set van 4
- Lengte: 72 mm

250 03 85110 92500 4 per set, 72mm



## BS-V08 CARTRIDGE-REMSCHOENEN VOOR V-BRAKE

- Cartridge-remschoenen voor V-Brake
- Extra lichte cartridge-constructie
- CNC gefreesd
- Set van 4
- Lengte: 72 mm

250 03 85600 92000 4 per set, 72mm, zwart/titaan



## BS-V06 CARTRIDGE-REMSCHOENEN VOOR V-BRAKE

- Cartridge-remschoenen voor V-Brake
- Geschikt voor alle weersomstandigheden
- Set van 4
- Triple Zone Mix
- Extra lichte cartridge-constructie
- CNC gefreesd
- Lengte: 72 mm

250 03 85100 92000 4 per set, 72mm



## BS-V10 CARTRIDGE-REMSCHOENEN VOOR V-BRAKE

- Cartridge-remschoenen voor V-Brake
- Geschikt voor alle weersomstandigheden
- Stijlvolle carbonlook
- Set van 4
- Lengte: 72 mm

250 03 84500 92000 4 per set, 72mm



## BS-V02 XLC V-BRAKE CARTRIDGE- REMSCHOENEN

- Cartridge-remschoenen voor V-Brake
- Set van 4 of werkplaatsdoos met 25 paar
- Lengte: 72 mm

203 96 00400 919900 OEM-verpakking 25 paar  
250 03 83500 91700 4 per set, 72mm



## BS-V03 CARTRIDGE-REMSCHOENEN VOOR V-BRAKE

- Cartridge-remschoenen voor V-Brake
- 2-componenten rubbersamenstelling voor beter remgedrag bij nat weer
- Set van 4
- Lengte: 72 mm

250 03 84800 91800 4 per set, 72mm



## BS-V09 REMSCHOENEN VOOR V-BRAKE

- remschoenen voor V-Brake
- lengte: 70 mm
- 3-kleurig
- asymmetrisch ontwerp
- 2-componenten rubbercompound

250 03 83300 91000 4 per set, 70mm, 3-kleurig



## BS-V12 REMSCHOENEN VOOR V-BRAKE

- remschoenen voor V-Brake
- 80 mm
- set van 4
- speciaal voor zware fietsen en e-bikes
- versterkt met hittebestendig remblokrubber en glasvezel

250 03 82600 91000 4 per set, 80 mm, rood



**BS-V11**

## REMSCHOENEN VOOR V-BRAKE

- remschoenen voor V-Brake
- 72 mm
- set van 4
- speciaal voor zware fietsen en e-bikes
- versterkt met hittebestendig remblokkubber en glasvezel

250 03 82500 91100 4 per set, 72 mm, groen



**BS-V01**

## REMSCHOENEN VOOR V-BRAKE

- remschoenen voor V-Brake
- lengte: 70 mm
- 2-kleurig voor duidelijk zichtbare slijtagelimiet

250 03 83000 91000 4 per set, 70mm, zwart  
250 03 83100 9500 2 per set, 70mm, zwart  
203 96 00200 98800 **Werkplaatsdoos 25 paar**



**BS-V01**

## REMSCHOENEN VOOR V-BRAKE

- remschoenen voor V-Brake
- lengte: 70 mm
- 2-kleurig voor duidelijk zichtbare slijtagelimiet
- 2-kleurig voor duidelijk zichtbare slijtagelimiet

250 03 83200 91100 4 per set, zwart/rood



**BS-C03**

## REMSCHOENEN VOOR CANTILEVERREMME

- Remschoenen voor cantileverremmen
- Set van 4
- Lengte: 70 mm

250 03 81400 91100 4 per set, 70mm  
209 96 00001 98800 **Werkplaatsdoos 25 paar**



**BS-C02**

## REMSCHOENEN VOOR CANTILEVERREMME

- Remschoenen voor cantileverremmen
- Set van 4
- Lengte: 55 mm

250 03 81200 9800 4 per set, 55mm



**BS-C01**

## REMSCHOENEN VOOR CANTILEVERREMME

- Remschoenen voor cantileverremmen
- 25 paar in praktische werkplaatsdoos
- Lengte: 55 mm

203 96 00000 96300 **Werkplaatsdoos 25 paar**



**BS-C04**

## UNIVERSELE REMSCHOENEN

- remschoenen, universeel bruikbaar
- set van 4
- 40 mm

250 03 80900 9600 4 per set, 40mm, zwart



**BS-R06**

## CARTRIDGE-REMSCHOENEN ROAD

- Cartridge-remschoenen
- Extra licht
- Set van 4
- Lengte: 55 mm

250 03 86100 92600 4 per set, 55mm



**BS-R05**

## CARTRIDGE-REMSCHOENEN ROAD

- Cartridge-remschoenen
- Geschikt voor alle weersomstandigheden
- Triple Zone Mix
- Set van 4
- Lengte: 55 mm

250 03 86300 92400 4 per set, 55mm



**BS-R04**  
**CARTRIDGE-REMSCHOENEN**  
**ROAD**

- Cartridge-remschoenen
- Geschikt voor Campagnolo
- Lengte: 50 mm
- Set van 4

250 03 86200 92400 4 per set, 55mm



**BS-R02**  
**CARTRIDGE-REMSCHOENEN**  
**ROAD**

- vervangende cartridge-remschoenen
- speciaal geschikt voor racefietsen
- lengte: 55 mm
- set van 4
- voor carbon velgen

250 03 86050 92700 4 per set, zilver/blauw



**BS-R02**  
**CARTRIDGE-REMSCHOENEN**  
**ROAD**

- Cartridge-remschoenen
- Speciaal geschikt voor carbon velgen
- Lengte: 55 mm
- Set van 4

250 03 86051 92700  
250 03 86000 92100 4 per set, 55mm



**BS-R07**  
**CARTRIDGE-REMSCHOENEN**  
**ROAD VOOR CAMPAGNOLO**

- Geschikt voor alu-velgen cartridge schoenen
- Geschikt voor Campagnolo
- Lengte: 50 mm
- Set van 4 voor aluminium velgen

250 03 85700 92000 4 per set, 50mm



**BS-R07**  
**CARTRIDGE-REMSCHOENEN**  
**ROAD VOOR CAMPAGNOLO**

- Geschikt voor carbonvelgen cartridge schoenen
- Geschikt voor Campagnolo
- Lengte: 50 mm
- Set van 4 voor carbon velgen

250 03 85710 92600 4 per set, zilver/blauw



**BS-R07**  
**CARTRIDGE-REMSCHOENEN**  
**ROAD**

- Geschikt voor ceramische velgen remschoenen, set van 4
- Geschikt voor Campagnolo

250 03 85711 92600



**BS-R01**  
**REMSCHOENEN ROAD**

- remschoenen voor racefietsen
- set van 4
- 50 mm

203 96 00300 96300 **Werkplaatsdoos 25 paar**  
250 03 85800 9800 4 per set, 50mm



**BS-X06**  
**REMSCHOENEN VOOR**  
**MAGURA HS REMMEN**

- remschoenen voor Magura
- geschikt voor HS 11/ 12/ 22/ 24/ 33/ 66
- set van 4 of 25 paar in praktische werkplaatsdoos
- lengte: 50 mm

203 96 00500 915000 **Werkplaatsdoos 25 paar**  
250 03 87000 92000 4 per set, 50mm



**BS-X42**  
**REMSCHOENEN VOOR**  
**MAGURA HS REMMEN**

- Remschoenen voor Magura in praktische werkplaatsdoos
- Speciale compound met verhoogd remvermogen, geschikt voor e-bikes

203 96 00600 916000 **Werkplaatsdoos 25 paar**  
250 03 87001 92300 4 per set, 50mm, groen





# CARTRIDGE REMBLOKKEN



## BS-X07 CARTRIDGE-REMBLOKKEN VOOR V-BRAKE

- Vervangende remblokken
- Cartridge-type
- Geschikt voor alle XLC cartridge-remschoenen met een lengte van 72 mm
- Set van 4

250 03 83700 9700 4 per set, 72mm, zwart



## BS-X09 CARTRIDGE-REMBLOKKEN VOOR V-BRAKE

- Vervangende remblokken
- Cartridge-type
- Geschikt voor alle weersomstandigheden
- Geschikt voor alle XLC cartridge-remschoenen met een lengte van 72 mm
- Set van 4

250 03 84700 91000 4 per set, zwart/rood/groen



## BS-X02 CARTRIDGE-REMBLOKKEN VOOR V-BRAKE

- E vervangende remblokken voor V-Brake
- Geschikt voor alle weersomstandigheden
- Slank design
- Lengte: 72 mm
- Set van 4

250 03 86800 91100 4 per set, 72mm



## BS-X01 CARTRIDGE-REMBLOKKEN VOOR ROAD

- vervangende remblokken
- cartridge-type
- geschikt voor alle weersomstandigheden
- geschikt voor alle XLC Road cartridge-remschoenen met een lengte van 55 mm
- set van 4

250 03 86500 91000 4 per set, 55mm, zwart



## BS-X01 CARTRIDGE-REMBLOKKEN VOOR ROAD

- vervangende remblokken
- cartridge-type
- geschikt voor alle weersomstandigheden
- geschikt voor alle XLC Road cartridge-remschoenen met een lengte van 55 mm
- set van 4

250 03 86600 91700 4 per set, blauw  
250 03 86601 91700 4 per set, groen



## BS-X01 CARTRIDGE-REMBLOKKEN VOOR ROAD

- vervangende remblokken
- cartridge-type
- geschikt voor alle weersomstandigheden
- geschikt voor alle XLC Road cartridge-remschoenen met een lengte van 55 mm
- set van 4 Geschikt voor alle weersomstandigheden

250 03 86700 91100 4 per set



## BS-X04 CARTRIDGE-REMBLOKKEN VOOR ROAD

- vervangende cartridge-remschoenen
- geschikt voor alle weersomstandigheden
- elastomeer zorgt voor optimaal contact tussen remblok en velg (ABS-functie)
- flexibele tip voor verwijdering van vuil en water van de velg
- zeer korte remweg
- set van 4
- lengte: 55 mm

250 03 86400 91300 4 per set



## BS-X08 CARTRIDGE-REMBLOKKEN VOOR CAMPAGNOLO / XLC ROAD

- Vervangende remblokken
- Geschikt voor Campagnolo
- Lengte: 50 mm
- Set van 4

250 03 85750 9800 4 per set, 50mm  
250 03 86610 91700 4 per set, blauw, carbon  
250 03 86611 91700 4 per set, groen, M.A.O.



### BS-X15 CARTRIDGE-REMBLOKKEN VOOR V-BRAKE

- Vervangende remblokken
- Shimano-type
- 45% meer remkracht onder droge omstandigheden
- 50% meer remkracht onder natte omstandigheden
- Geluidsreducerend
- Rubbercompound vriendelijk voor de velgen
- 250% duurzamer dan gewone remblokken
- Slechts 3% slijtage na 3000 rembeurten
- Set van 4

250 03 87100 91600 4 per set, voor aluminium velgen, Shimano Type BS-X15  
250 03 87200 91600 4 per set, voor aluminium velgen, Campagnolo Type BS-X15



### BS-X16 CARTRIDGE-REMBLOKKEN VOOR CARBON VELGEN

- Vervangende remblokken
- Campagnolo-type
- Speciaal geschikt voor carbon velgen
- 45% meer remkracht onder droge omstandigheden
- 50% meer remkracht onder natte omstandigheden
- Geluidsreducerend
- Rubbercompound vriendelijk voor de velgen
- 250% duurzamer dan gewone remblokken
- Slechts 3% slijtage na 3000 rembeurten
- Set van 4

250 03 87300 91800 4 per set, voor carbonvelgen, Shimano Type BS-X16  
250 03 87400 91800 4 per set, voor carbonvelgen, Campagnolo Type BS-X16



## REMKABELS & ACCESSOIRES



### BR-X10 EINDKAPPEN VOOR REMBUITENHULS REM

- rembuitenkabels van aluminium
- binnendiameter Ø 5,0 mm

250 03 60507 95000 50 stuks in fles  
250 03 60517 91000 10 stuks op karton



BR-X07

BR-X30

### BR-X07 / BR-X30 BUITENHULSKLEMMEN

- Buitenkabelklemmen
- 50 stuks in zak
- Praktische bescherming voor de buitenkabels

250 03 60300 91500 zak à 50 stuks  
250 03 60200 91700 zak à 50 stuks



### BR-X10 EINDKAPPEN VOOR REMBUITENHULS REM

- rembuitenkabels van aluminium
- verkrijgbaar in verschillende stijlvolle kleuren
- binnendiameter Ø 5,0 mm

250 03 60500 91800 200 stuks in fles  
250 03 60506 95000 goud, 200 stuks in fles



### BR-X09 EINDKAPPEN VOOR REMBUITENHULS REM

- Eindkappen voor binnenkabels van aluminium
- Met diameter 1,5 tot 1,8 mm
- Voor rem- en schakelkabels
- Bus met 500 stuks

250 03 60600 91800 500 stuks in fles



### BR-X14 REMBUIS VOOR V-BRAKES

- Rembuis
- Flexibele geleidingsbuis voor kabels
- Roestvrij staal
- Goede bescherming tegen weersinvloeden
- Flexibel en daardoor bijzonder geschikt voor een krappere kabelloop

250 03 61000 9300 zilver, flexibele kabelgeleider



### BR-X100 STELBOUT

- Stelbout voor trommelremmen
- M4,5
- Van messing

250 03 65095 9550



### BR-X12 REMLEIDINGHOUDER

- Remleidinghouder van roestvrij staal
- Tweedelig
- Voor alle framegeleiders
- Instelbaar
- Voor alle gangbare hydraulische schijfremssystemen

250 03 60800 91400 verstelbaar (2 per set)



### BR-X08 REMLEIDINGHOUDER

- Praktische remleidinghouder
- Bus met 30 stuks
- Om op te plakken

250 03 60400 96400 plastic pot à 30 stuks



### BR-X11 REMLEIDINGHOUDER

- Remleidinghouder
- 3 stuks
- Zelfklevend door tweezijdig kleefband
- Incl. kabelbinders

250 03 60700 91000 incl. kabelbinder (3 per set)



### BR-X104 KABELCLIP

- kabelclips in set van 4
- draaibaar

250 03 61015 9300



### BR-X05 REMLEIDING

- Remleiding voor XLC-schijfremmen
- Alleen voor Tektro / XLC

250 03 21400 91500 1800mm



### BR-X101 REMBUIS

- rembuis van roestvrij staal
- incl. beschermrubber

250 03 61005 9200 90°  
250 03 61006 9200 135°



### BR-X102 VERBINDINGSKABEL CANTILEVER

- verbindingkabel cantilever
- lengte 300 mm
- incl. toebehoren

250 03 61010 9200



### BR-X103 VERBINDINGSKABEL CANTILEVER

- verbindingkabel cantilever
- lengte 84 mm

250 03 61012 9200





### BR-X63

#### REMLEIDING

- universele set voor 1 set remmen (voor en achter)
- 25 m
- Ø 2,5 x 5,0 mm
- extreem flexibel, wrijvingsarme prestaties
- robuuste constructie voorkomt vloeistofuitzetting
- geoptimaliseerde warmteoverdracht
- krasbestendig polymeer oppervlak
- PVDF gecoat
- spiraalvormige vezelafdekking en niro-versterkte buitenvlecht

250 03 76000 94000 2500mm incl. universele kit rvs voor 1 remmenkit (VWR&SAW)



### BR-X64

#### REMLEIDING

- Ø 2,5 x 5,0 mm
- Extreem flexibel, wrijvingsarme prestaties
- Robuuste constructie voorkomt vloeistofuitzetting
- Geoptimaliseerde warmteoverdracht
- Krasbestendig polymeer oppervlak
- PVDF gecoat
- Spiraalvormige vezelbehuizing en vezelversterkte buitenvlecht
- Met kevlar versterkte binnenvlecht
- Universele set voor 1 remmenkit (VW en AW)

250 03 76100 93500 2500mm incl. universele kit voor 1 remmenkit (VW&AW)  
250 03 76110 915000 dispenser, 25 meter, zonder aansluitkit



### BR-X65

#### AANSLUITSET VOOR SCHIJFREMLEIDING

- Voor één voor- of achterrem
- 6-delig
- Geschikt voor XLC-schijfremleidingen BR-X63 en BR-X64
- Shimano

250 03 78000 9700 voor Shimano [a] 250 03 78004 9700 voor Hayes  
250 03 78001 9700 voor Avid [b] 250 03 78005 9700 voor Tektro/XLC  
250 03 78002 9700 voor Magura 250 03 78006 9700 voor Magura MT  
250 03 78003 9700 voor Formula 250 03 78007 9700 voor Promax



### BR-X66

#### ONTLUCHTINGSSET VOOR SCHIJFREMMEN

- Ontluchtingsset voor remmen
- Spuit met schaalverdeling voor DOT-vloeistof of minerale olie
- Handschoenen
- Aansluitleiding
- Geschikte adapters, klemgereedschap etc. voor de betreffende remmen

250 03 78100 91600 voor Avid/Hope 250 03 78104 91600 voor Shimano  
250 03 78101 91700 voor Magura 250 03 78106 91600 voor Tektro/XLC  
250 03 78102 91600 voor Formula 250 03 78107 91600 voor Promax  
250 03 78103 91600 voor Hayes 250 03 78108 91600 voor Sram Edge



### BP-X01

#### SCHIJFREM-RESERVEONDERDELENSET

- 10 x stelschroef M4 x 22,5 mm Magura/Marta/Gustav/Louise 2007 (HBP-49)
- 30 x veer 35 mm Shimano Deore, Avid Elixir 1/3 (HBP-50)
- 10 x veer 45 mm Hayes, Hope (HBP-51)
- 20 x bevestigingsbout M4 x 22 mm Avid Elixir 5/7/9/Guide/Code/Trial (HBP-52)
- 20 x bevestigingsbouten M4 x 27 mm Shimano XT/XTR, Magura MT2/4/6/8, Tektro, Formula Oro (HBP-53)
- 10 x bevestigingsbouten M4 x 36 mm Hayes Ryde/Dyno (HBP-54)
- 10 x bevestigingsbouten M5 x 25 mm Formula Mega, Hope E4/V4/X2/V2 (HBP-55)
- 40 x borgclips voor bevestigingsbouten M4/M5 (HBP-56)

203 96 02000 96000



### BP-X02

## BEVESTIGINGSBOUTEN

- bevestigingsbouten
- M4 x 22 mm
- voor Magura Marta/Gustav/Louise 2007

---

250 03 74000	9300	M4x22mm (pair)
203 96 05000	9050	<b>set van 10</b>
		<b>(prijs per set)</b>



### BP-X03

## BORGPEN

- Voor Shimano Deore, Avid Elixir 1/3
- 35 mm, HBP-50

---

250 03 74001	9200	35mm (pair)
203 96 05001	9020	<b>set van 30</b>
		<b>(prijs per set)</b>



### BP-X04

## BORGPEN

- Voor Hayes/Hope
- 45 mm, HBP-51

---

250 03 74002	9200	45mm (pair)
203 96 05002	9050	<b>set van 10</b>
		<b>(prijs per set)</b>



### BP-X05

## BEVESTIGINGSBOUTEN

- Bevestigingsbouten
- M4 x 22 mm
- Voor Avid Elixir 5/7/9, Guide Code/Trail

---

250 03 74003	9300	M4x22mm (pair)
203 96 05003	9050	<b>set van 20</b>
		<b>(prijs per set)</b>



### BP-X06

## BEVESTIGINGSBOUTEN

- Bevestigingsbouten
- M4 x 27 mm
- Voor Shimano XT/XTR, Magura MT2/4/6/8, Tektro

---

250 03 74004	9300	M4x27mm (pair)
203 96 05004	9050	<b>set van 20</b>
		<b>(prijs per set)</b>



### BP-X07

## BEVESTIGINGSBOUTEN

- Bevestigingsbouten
- M4 x 36 mm
- Voor Hayes Ryde/Dyno

---

250 03 74005	9300	M4x36mm (pair)
203 96 05005	9060	<b>set van 10</b>
		<b>(prijs per set)</b>



### BP-X08

## BEVESTIGINGSBOUTEN

- Bevestigingsbouten
- M5 x 25 mm
- Voor Formula Mega, Hope E4/V4X2/V2

---

250 03 74006	9300	M5x25mm (pair)
203 96 05006	9050	<b>set van 10</b>
		<b>(prijs per set)</b>



### BP-X09

## BORGPEN

- borgclips voor bevestigingsbouten M4/M (HBP-56)

---

250 03 74007	9200	M4/M5 (pair)
203 96 05007	9040	<b>set van 40</b>
		<b>(prijs per set)</b>



### BP-X10 / 11 / 12 / 13 / 14

## BANJOSET

- banjoset
- van roestvrij staal
- aansluitingen voor hydraulische schijfremmen

---

250 03 74010	91500	Avid
250 03 74011	91500	Shimano
250 03 74012	91500	Hayes
250 03 74013	91500	Formula
250 03 74014	91500	Magura



MTB  
USE

ROAD  
USE

### BR-X20

#### REMKABELSET

- Buitenkabel: Ø 5 x 2500 mm
- Binnenkabel: 1350 / 2350 mm
- Onderhoudsvrij, zelfmerend, waterdicht
- Incl. 6 aanslaghulzen, 3 donuts, 2 binnenkabeleindkappen

250 03 62500 92000 incl. toebehoren



ROAD  
USE

### BR-X60

#### REMBINNENKABELS ROAD

- Rembinnenkabels in handige werkplaatsdoos
- 50 stuks
- Ø 1,5 mm
- Lengte: 1700 mm
- Lage wrijvingsweerstand, effectievere remwerking
- Speciaal geschikt voor SRAM en Shimano
- PTFE-gecoat,

250 03 61500 932500



ROAD  
USE

### BR-X16

#### REMBINNENKABELS ROAD

- Rembinnenkabels in handige werkplaatsdoos
- 100 stuks
- Ø 1,5 mm
- Lengte: 1700 mm
- Lage wrijvingsweerstand, effectievere remwerking
- Speciaal geschikt voor SRAM en Shimano

250 03 61900 918000



MTB  
USE

### BR-X17

#### REMBINNENKABELS MTB

- Rembinnenkabels in handige werkplaatsdoos
- 100 stuks
- Ø 1,5 mm
- Lage wrijvingsweerstand, effectievere remwerking

250 03 62000 918000 Ø 1,5 x 1700 mm  
250 03 62050 929900 Ø 1,5 x 2500 mm



ROAD  
USE

MTB  
USE

### BR-X19

#### REMBUITENHULS

- Ø 5 mm
- Robuuste buitenkabel
- Stalen binnenspiraal
- Polymeer binnenhoes
- Lage wrijvingsweerstand

250 03 62300 94300 zwart  
250 03 62303 96300 wit



### BR-X06

#### TUBETOPS

- Framebeschermingsrubbers voor buitenkabels
- Voor rem- en schakelkabels met een diameter van 4, 4,5 of 5 mm
- Beschermt de laklaag van je frame
- - Vermindert geluid door klapperende kabels

250 03 60000 9800 zwart (4 per set)



### BR-X115

#### REMBINNENKABELS ROAD

- Rembinnenkabels in praktische werkplaatsdoos
- 100 stuks
- Ø 1,6
- 1700 of 2000 mm
- Gegalvaniseerd

250 03 61910 94500 Ø 1,6 x 1700 mm  
250 03 61911 95000 Ø 1,6 x 2000 mm



### BR-X116

#### REMBINNENKABELS MTB

- Rembinnenkabels in praktische werkplaatsdoos
- 100 stuks
- Ø 1,6
- Gegalvaniseerd

250 03 62060 94500 Ø 1,6 x 2000 mm  
250 03 62061 95500 Ø 1,6 x 2500 mm



AL

### BR-X18

#### REMBINNENKABELS MTB

- Minder onderhoud, optimaal afgedicht
- Extreem lage wrijvingsweerstand, effectieve remwerking
- Ø 1,5 x 1700 mm, 2 nippels

250 03 62100 9700 Ø 1,5 x 1700mm, 2 nippels  
250 03 62150 91100 Ø 1,5 x 2750mm, 1 nippel voor MTB



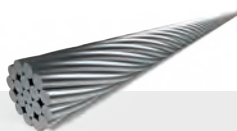
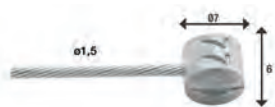

### BR-X85

## REMBINNENKABEL

- 19-draads
- Gegalvaniseerd
- Met tonnippel  $\varnothing$  7 x 6 mm
- Geschikt voor o.a. Campagnolo, Sram, Shimano

250 03 65000	9130	900 mm, $\varnothing$ 1,5 mm
250 03 65005	9150	2000 mm, $\varnothing$ 1,5 mm

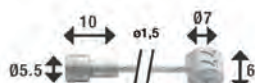

### BR-X86 / BR-X87

## REMBINNENKABEL

- 19-draads
- Gegalvaniseerd
- Met tonnippel  $\varnothing$  7 x 6 mm en peernippel  $\varnothing$  5,5 x 10 mm
- Geschikt voor o.a. Campagnolo, Sram, Shimano

250 03 65010	9250	2250 mm
250 03 65011	9270	4000 mm
250 03 65012	9250	2350 mm, Nirosta
250 03 65013	9350	3000 mm, Nirosta

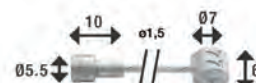

### BR-X88

## REMBINNENKABEL

- rembinnenkabel
- 49-draads (7x7)
- 2250 mm,  $\varnothing$  1,5 mm
- met tonnippel  $\varnothing$  7 x 6 mm en peernippel  $\varnothing$  5,5 x 10 mm
- geschikt voor o.a. Campagnolo, Sram, Shimano

250 03 65015	9300	2250 mm, $\varnothing$ 1,5 mm
--------------	------	-------------------------------



### BR-X89

## REMBINNENKABEL

- Rembinnenkabel voor trommelremmen
- Gegalvaniseerd
- Met tonnippel en peernippel
- 2250 mm,  $\varnothing$  1,5 mm
- Incl. toebehoren

250 03 65050	9500	2250 mm, $\varnothing$ 1,5 mm
--------------	------	-------------------------------

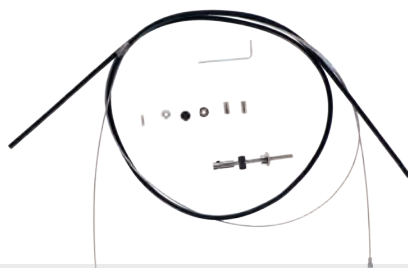

### BR-X90

## REMKABELSET

- Remkabelset voor trommelremmen
- Met tonnippel en peernippel
- 1700 / 2350 mm,  $\varnothing$  1,5 mm
- Incl. toebehoren

250 03 65052	9800	zwart
--------------	------	-------

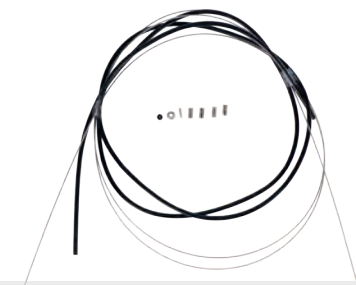

### BR-X91

## REMKABELSET UNIVERSEEL

- Universeel inzetbare remkabelset
- Met tonnippel en peernippel
- 1700 / 2350 mm  $\varnothing$  1,5 mm
- Incl. toebehoren zwart

250 03 65054	9800	zwart
250 03 65055	9600	zilver



### BR-X92

## REMKABELSET

- Gegalvaniseerd
- Met tonnippel en peernippel
- 1700 / 2250 mm  $\varnothing$  1,5 mm
- Incl. toebehoren

250 03 65060	9600	zwart
--------------	------	-------



### BR-X93

## REMKABELSET UNIVERSEEL

- Gegalvaniseerd
- Met peernippel  $\varnothing$  7 x 6 mm
- 1700 / 2000 mm  $\varnothing$  1,5 mm
- Incl. toebehoren

250 03 65065	9500	zwart
--------------	------	-------



### BR-X94

## REMKABELSET VOOR ROLLERBRAKES

- Remkabelset
- Met tonnippel
- 1700 / 2350 mm
- Voor BR-IM85 / BR-IM81 / BR-IM55 / BR-IM45
- Incl. toebehoren

250 03 65070	91200	zwart
250 03 65071	91200	zilver



### BR-X95

## REMKABELSET VOOR ROLLERBRAKES

- Remkabelset
- Met tonnippel
- 1700 / 2350 mm
- Voor BR-IM41/BR-IM50/BR-IM53
- Incl. toebehoren

250 03 65075 91000 zwart  
250 03 65076 91000 zilver



### BR-X98

## REMKABELSET NEXUS

- remkabelset Nexus VW
- 1000 / 12.500 mm
- met peernippel
- incl. toebehoren

250 03 65090 9700



### BR-X99

## REMKABELSET VOOR TROMMELREMMEN

- remkabelset voor trommelremmen
- met tonnippel en peernippel
- incl. toebehoren

250 03 65092 9800 zwart  
250 03 65093 9800 zilver

## OVERZICHT BINNENKABELS REM

XLC Code	Art-Nr.	materiaal	Ø	kabellengte	lengte buitenkabel	aantal nippels	versie
BR-X60	2500361500	Niro	1,5mm	1700mm		1	PTFE
BR-X16	2500361900	Niro	1,5mm	2000mm		1	
BR-X115	2500361910	gegalvaniseerde	1,6mm	1700mm		1	
BR-X115	2500361911	gegalvaniseerde	1,6mm	2000mm		1	
BR-X17	2500362000	Niro	1,5mm	2000mm		1	
BR-X17	2500362050	Niro	1,5mm	2500mm		1	
BR-X116	2500362060	gegalvaniseerde	1,6mm	2000mm		1	
BR-X116	2500362061	gegalvaniseerde	1,6mm	2500mm		1	
BR-X18	2500362100	Niro	1,5mm	1700mm		2	PTFE
BR-X18	2500362150	Niro	1,5mm	2750mm		1	PTFE
BR-X19	2500362300				50 Meter		zwart
BR-X19	2500362303				50 Meter		wit
BR-X20	2500362500	Niro	1,5mm	1350/2350mm	2500mm	3	Kit
BR-X85	2500365000	gegalvaniseerde	1,5mm	900mm		1 x tonnippel 7x6mm	19 draads
BR-X85	2500365005	gegalvaniseerde	1,5mm	2000mm		1 x tonnippel 7x6mm	19 draads
BR-X86	2500365010	gegalvaniseerde	1,5mm	2250mm		1 x tonnippel 7x6mm, 1 x peernippel 5,5x10	19 draads
BR-X86	2500365011	gegalvaniseerde	1,5mm	4000mm		1 x tonnippel 7x6mm, 1 x peernippel 5,5x10	19 draads
BR-X87	2500365012	Niro	1,5mm	2350mm		1 x tonnippel 7x6mm, 1 x peernippel 5,5x10	19 draads
BR-X87	2500365013	Niro	1,5mm	3000mm		1 x tonnippel 7x6mm, 1 x peernippel 5,5x10	19 draads
BR-X88	2500365015	Niro	1,5mm	2250mm		1 x tonnippel 7x6mm, 1 x peernippel 5,5x10	49 draads
BR-X89	2500365050	gegalvaniseerde	1,5mm	2250mm		1 x tonnippel 7x6mm, 1 x peernippel 5,5x10	19 draads
BR-X90	2500365052	Niro	1,5mm	2350mm	1700mm	1 x tonnippel 7x6mm, 1 x peernippel 5,5x10	Kit, zwart
BR-X91	2500365054	Niro	1,5mm	2350mm	1700mm	1 x tonnippel 7x6mm, 1 x peernippel 5,5x10	Kit, zwart
BR-X91	2500365055	Niro	1,5mm	2350mm	1700mm	1 x tonnippel 7x6mm, 1 x peernippel 5,5x10	Kit, zilver
BR-X92	2500365060	gegalvaniseerde	1,5mm	2350mm	1700mm	1 x tonnippel 7x6mm, 1 x peernippel 5,5x10	Kit, zwart
BR-X93	2500365065	gegalvaniseerde	1,5mm	2000mm	1700mm	1 x tonnippel 7,6mm	Kit, zwart
BR-X94	2500365070	Niro	1,5mm	2350mm	1700mm	1 x tonnippel 7,6mm	Kit, zwart
BR-X94	2500365071	Niro	1,5mm	2350mm	1700mm	1 x tonnippel 7,6mm	Kit, zilver
BR-X95	2500365075	Niro	1,5mm	2350mm	1700mm	1 x tonnippel 7,6mm	Kit, zwart
BR-X95	2500365076	Niro	1,5mm	2250mm	1700mm	1 x tonnippel 7,6mm	Kit, zilver
BR-X98	2500365090	Niro	1,5mm	1250mm	1000mm	1 x tonnippel 7x6mm	Kit, zwart
BR-X99	2500365092	Niro	1,5mm	2350mm	1700mm	1 x tonnippel 7x6mm, 1 x peernippel 5,5x10	Kit, zwart
BR-X99	2500365093	Niro	1,5mm	2350mm	1700mm	1 x tonnippel 7x6mm, 1 x peernippel 5,5x10	Kit, zilver



# REMSCHIJVEN & BESCHERMERS



## BR-X86 REMSCHIJF

250 03 22835	93000	Ø 140 mm	250 03 22837	93500	Ø 180 mm
250 03 22836	93000	Ø 160 mm	250 03 22838	94000	Ø 203 mm

### FEATURES

- Remschijf met slijtage-indicator
- Afgeronde schijfrand minimaliseert het risico van verwondingen
- Gestante gaten in remvlak voor nauwkeurige, gelijkmatige remprestaties
- Materiaal spider: Aluminium, CNC bewerkt, zwart geanodiseerd
- Centerlock
- Gewicht: Ø140 (143 g), Ø160 (158 g), Ø180 (177 g), Ø203 (203 g)



## BR-X82 REMSCHIJF

250 03 22900	93900	Ø 140 mm	250 03 22920	94500	Ø 180 mm
250 03 22910	94000	Ø 160 mm	250 03 22930	95000	Ø 20 mm

### FEATURES

- stijlvolle remschijf
- centerlock
- CNC gefreesd
- afgeronde schijfrand minimaliseert het risico van verwondingen
- gestante gaten in remvlak voor nauwkeurige, gelijkmatige remprestaties
- incl. Slijtage-indicator

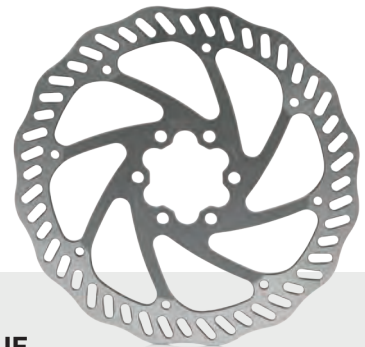

## BR-X79 REMSCHIJF

250 03 22800	91600	Ø 140 mm	250 03 22820	91800	Ø 180 mm
250 03 22810	91700	Ø 160 mm	250 03 22830	92000	Ø 203 mm

### FEATURES

- Klassieke remschijf
- 6-gaats
- Afgeronde schijfrand minimaliseert het risico van verwondingen
- Gestante gaten in remvlak voor nauwkeurige, gelijkmatige remprestaties
- Incl. bevestigingsmateriaal

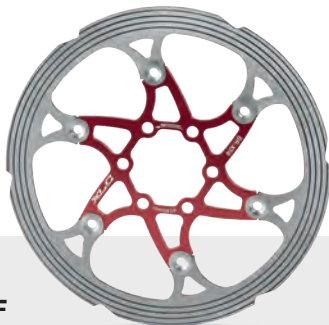

## BR-X59 REMSCHIJF

250 03 22500	94000	Ø 160 mm	250 03 22520	95000	Ø 203 mm
250 03 22510	94600	Ø 180 mm			

### FEATURES

- Tweedelige constructie voor minder vervorming van de remschijf bij hoge temperaturen
- Minder warmteoverdracht naar de naaf beschermt de lagers
- Met CNC bewerkte wrijvingsring
- Verbeterde remprestaties bij nat weer
- Vermindert de wrijvingswarmte in droge omstandigheden
- Vermindert de inremtijd voor de remvoeringen
- Incl. bevestigingsbouten

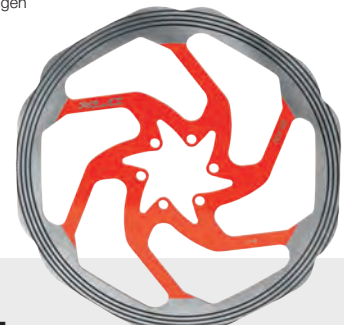

## BR-X58 REMSCHIJF

250 03 21900	92200	Ø 160 mm	250 03 21920	92700	Ø 203 mm
250 03 21910	92400	Ø 180 mm			

### FEATURES

- Stijlvolle remschijf
- 6-gaats
- Met CNC bewerkte wrijvingsring
- Verbeterde remprestaties bij nat weer
- Vermindert de wrijvingswarmte in droge omstandigheden
- Vermindert de inremtijd voor de remvoeringen
- Incl. bouten



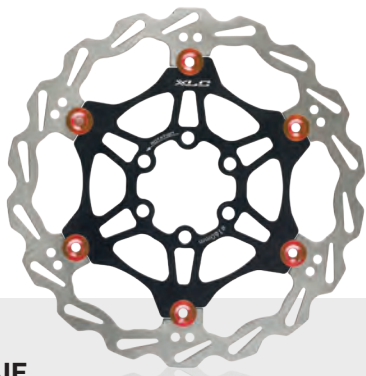

**BR-X50**  
**REMSCHIJF**

250 03 21600 93600 Ø 160 mm    250 03 21800 94700 Ø 203 mm  
250 03 21700 94500 Ø 180 mm

**FEATURES**

- Tweedelige constructie voor minder vervorming van de remschijf bij hoge temperaturen
- Minder warmteoverdracht naar de naaf beschermt de lagers
- Incl. bevestigingsbouten



**BR-X113**  
**REMSCHIJF**

250 03 21850 95500 Ø 220 mm

**FEATURES**

- extra grote remschijf, speciaal geschikt voor downhill- of cargofietsen
- Ø 220 mm
- tweedelige constructie voor minder vervorming van de schijf bij hoge temperaturen
- verminderde warmteoverdracht op de naaf
- extra stijf buitenste remvlak

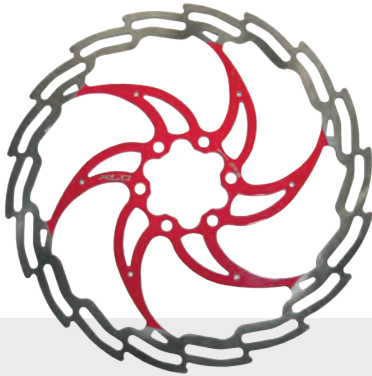

**BR-X02**  
**REMSCHIJF**

250 03 21004 92000 Ø 160 mm    250 03 21504 92400 Ø 203 mm  
250 03 21104 92200 Ø 180 mm

**FEATURES**

- Zeer lichte stalen remschijf
- 6-gaats
- Incl. bevestigingsbouten

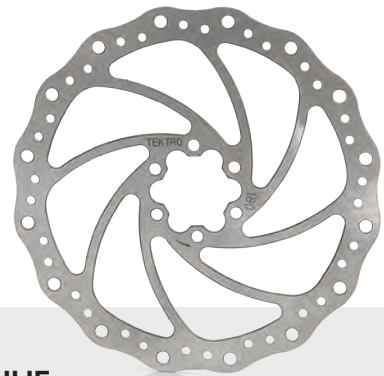

**BR-X01**  
**REMSCHIJF**

250 03 21000 92000 Ø 160 mm    250 03 21500 92300 Ø 203 mm  
250 03 21100 92100 Ø 180 mm

**FEATURES**

- Klassieke remschijf
- 6-gaats
- Incl. bevestigingsmateriaal

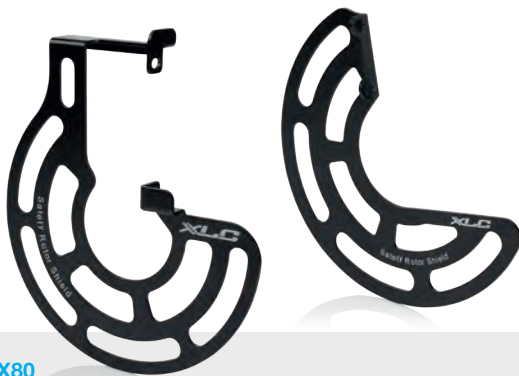

**BR-X80**  
**REMSCHIJFBESCHERMER RACE**

250 03 23000 91500 voorwiel, Ø 140/160mm, Flatmount-type  
250 03 23001 91500 achterwiel, Ø 140/160mm, Flatmount-type

**FEATURES**

- Remschijfbeschermer
- Voorkomt brandwonden
- Minimaliseert het risico op verwondingen door de rotor



**BR-X81**  
**REMSCHIJFBESCHERMER MTB**

250 03 23005 91700 voorwiel, Ø 160/180mm, Postmount-type  
250 03 23006 91700 achterwiel, Ø 160/180mm, IS-type

**FEATURES**

- Remschijfbeschermer
- Voorkomt brandwonden
- Minimaliseert het risico op verwondingen door de rotor



### BR-D03 HYDRAULISCHE SCHIJFREM

250 03 20800	99000	F-wiel, zwart/titanium, Ø 180mm, 1000mm
250 03 20810	99000	achterwiel, zwart/titanium, Ø 160mm, 1800mm
250 03 20820	99000	achterwiel, zwart/titanium, Ø 180mm, 1800mm



## SCHIJFREMMEN

### FEATURES

- Eenvoudige montage
- Eenvoudige demontage van de remblokken
- Hoogwaardige remblokken van metaal/keramiekmengsel
- Remklauw: Aluminium behuizing
- 2-delige, gesmede aluminium hendel en klem
- 2-vingerdesign
- Gereedschapsloze verstelling  
Schijfdiameter: 160 mm

## GEBRUIK VAN SCHIJFREMAAPTERS



### IS 2000 & POSTMOUNT

IS 2000 is een schijfremadaptersysteem dat zijdelings (parallel aan de as) van de voorvork of het frame van de fiets wordt bevestigd.

Postmount is een schijfremadaptersysteem dat frontaal (in de rijrichting) aan de voorvork of het frame van de fiets wordt bevestigd.

	Ø rotor	IS voorok	IS chainstay	PM voorok
<b>PM brake caliper (Postmount)</b>	140mm		BR-X21	
	160mm	BR-X21	BR-X22	
	180mm	BR-X23	BR-X24	BR-X27
	203mm	BR-X25	BR-X26	BR-X56
	220mm			BR-X109
<b>PM7 direct mount</b>	203mm			BR-X84
	160mm		BR-X28	
<b>IS brake caliper (internat. Standard)</b>	180mm	BR-X28	BR-X29	
	203mm	BR-X29		

# SCHIJF- REM- ADAPTERS



## BR-X109 SCHIJFREMAAPTER

- voor Postmount-remmen
- CNC gefreesd
- lichte constructie
- niet geschikt voor SRAM / Avid / Magura
- **PM - PM - Front 220 mm**

250 03 71655 91500



## BR-X21 / BR-X22 SCHIJFREMAAPTER

- Voor Postmount-remmen
- CNC gefreesd
- Kleur: zwart/zilver
- Lichte constructie
- Niet geschikt voor SRAM/Avid/Magura
- **PM - IS - Front 160 mm / Rear 140 mm BR-X21**
- **PM - IS - Rear 160 mm BR-X22**

250 03 71000 91000 **BR-X21**  
250 03 71100 91000 **BR-X22**



## BR-X23 SCHIJFREMAAPTER

- voor Postmount-remmen
- CNC gefreesd
- lichte constructie
- **PM - IS - Front 180 mm**

250 03 71200 91000 zwart/zilver



## BR-X24 SCHIJFREMAAPTER

- voor Postmount-remmen
- CNC gefreesd
- lichte constructie
- **PM - IS - Rear 180 mm**

250 03 71300 91000 zwart/zilver



## BR-X25 SCHIJFREMAAPTER

- voor Postmount-remmen
- CNC gefreesd
- lichte constructie
- **PM - IS - Front 203 mm**

250 03 71400 91500 zwart/zilver



## BR-X26 SCHIJFREMAAPTER

- voor Postmount-remmen
- CNC gefreesd
- lichte constructie
- niet geschikt voor SRAM / Avid / Magura
- **PM - IS - Rear 203 mm**

250 03 71500 91500 zwart/zilver



## BR-X27 SCHIJFREMAAPTER

- Voor Postmount-remmen
- CNC gefreesd
- Kleur: zwart/zilver
- Lichte constructie
- Niet geschikt voor SRAM/Avid/Magura
- **PM - PM - Front 180 mm**

250 03 71600 91500 zwart/zilver



## BR-X28 SCHIJFREMAAPTER

- voor IS-remmen
- CNC gefreesd
- lichte constructie
- **IS - IS - Front 180mm / Rear 160 mm**

250 03 71700 91600 zwart/zilver





### BR-X29 SCHIJFREMAADAPTER

- voor IS-remmen
- CNC gefreesd
- lichte constructie
- **IS - IS - Front 203 mm / Rear 180 mm**

250 03 71800 91600 zwart/zilver



### BR-X56 SCHIJFREMAADAPTER

- voor Postmount-remmen
- CNC gefreesd
- lichte constructie
- niet geschikt voor SRAM / Avid / Magura
- **PM - PM - Front 203 mm**

250 03 71650 91500 zwart/zilver



### BR-X84 SCHIJFREMAADAPTER

- Voor Postmount-remmen PM7 (Ø 180 mm)
- Lichte constructie
- Incl. Bevestigingsbouten M6x35 mm / M6x40 mm / concave onderleggingen
- **PM - PM - Front 180 mm**

250 03 71660 91600 zwart/zilver



### BR-X62 / BR-X83 CENTERLOCK-AADAPTER

- Centerlock-adapter
- Voor 6-gaats rotor
- Steekas
- Lichte constructie
- CNC gefreesd

250 03 71900 92000 zwart/zilver **BR-X62**  
 250 03 71910 92000 zwart/zilver **BR-X83**  
 250 03 71901 9500 Lockring, voor quick release  
 250 03 71911 9500 Lockring, voor Thru Axle

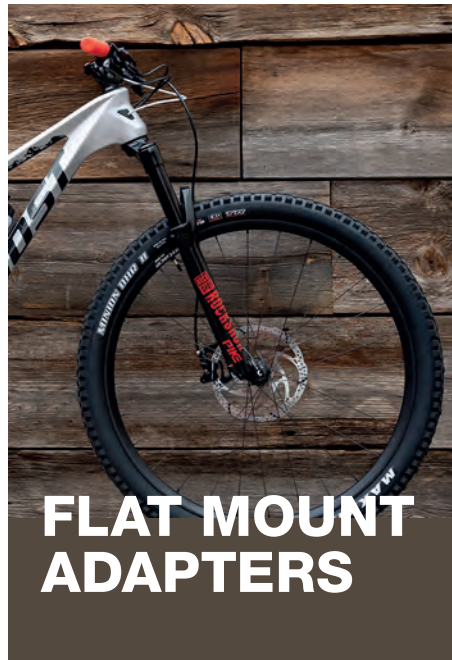

## FLAT MOUNT ADAPTERS



### BR-X108 FLATMOUNT-AADAPTER

- Flatmount-adapter voor postmount-remmen
- CNC gefreesd
- Zeer licht
- **PM - FM - Front 203 mm**

250 03 72310 91000 zwart



### BR-X107 FLATMOUNT-AADAPTER

- Flatmount-adapter voor Flatmount-remmen
- CNC gefreesd
- zeer licht
- **FM - FM - Front 180 mm**

250 03 72010 91000 zwart



### BR-X105 FLATMOUNT-AADAPTER

- Flatmount-adapter voor postmount-remmen
- CNC gefreesd
- Zeer licht
- **PM - FM - Rear 180 mm**

250 03 72510 91000 zwart



### BR-X106 FLATMOUNT-AADAPTER

- Flatmount-adapter voor flatmount-remmen
- CNC gefreesd
- Zeer licht
- **FM - FM - Rear 180 mm**

250 03 72110 91000 zwart



### BR-X67 FLATMOUNT-ADAPTER

- Flatmount-adapter voor Flatmount-remmen
- CNC gefreesd
- lichte constructie
- **FM - FM - Front 140 / 160 mm**

250 03 72000 91000 zwart



### BR-X69 FLATMOUNT-ADAPTER

- Flatmount-adapter voor Flatmount-remmen
- CNC gefreesd
- lichte constructie
- **FM - FM - Rear 160 mm**

250 03 72100 91000 zwart



### BR-X70 FLATMOUNT-ADAPTER

- Flatmount-adapter voor Postmount-remmen
- CNC gefreesd
- lichte constructie
- **PM - FM - Front 140 mm**

250 03 72200 91000 zwart

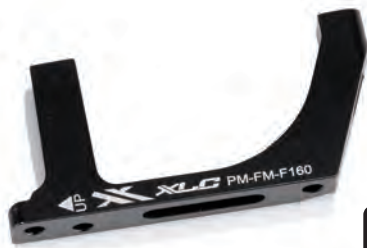

### BR-X71 FLATMOUNT-ADAPTER

- Flatmount-adapter voor Postmount-remmen
- CNC gefreesd
- lichte constructie
- **PM - FM - Front 160 mm**

250 03 72300 91000 zwart



### BR-X72 FLATMOUNT-ADAPTER

- Flatmount-adapter voor Postmount-remmen
- CNC gefreesd
- lichte constructie
- **PM - FM - Rear 140 mm**

250 03 72400 91000 zwart



### BR-X73 FLATMOUNT-ADAPTER

- Flatmount-adapter voor Postmount-remmen
- CNC gefreesd
- lichte constructie
- **PM - FM - Rear 160 mm**

250 03 72500 91000 zwart



### BR-X74 SCHROEFBOUT VOOR FLATMOUNT-ADAPTERS

- set van 2
- platte standaardkop
- voor Flatmount-adapters

250 03 73000 9300 M5 x 8, conical  
 250 03 73002 9300 M5 x 15, standard  
 250 03 73004 9300 M5 x 19, standard  
 250 03 73006 9300 M5 x 24, standard  
 250 03 73007 9300 M5 x 29, standard  
 250 03 73008 9300 M5 x 34, standard  
 250 03 73010 9300 M5 x 39, standard  
 250 03 73012 9300 M5 x 44, standard

## TOEPASSING VAN FLATMOUNT ADAPTER

TOEPASSING	FM brake caliper	PM brake caliper
Flatmount Front 140mm brake disc	BR-X67	BR-X70
Flatmount Front 160mm brake disc	BR-X67	BR-X71
Flatmount Front 180mm brake disc	BR-X107	BR-X73
Flatmount Rear 140mm brake disc	n.b.	BR-X72
Flatmount Rear 160mm brake disc	BR-X69	BR-X73
Flatmount Rear 180mm brake disc	BR-X106	BR-X105
BOUTEN	conische kop BR-X74	conische kop BR-X75
use on voork (front)	M5x8	M5x15
frame use (rear)	M5x8	M5x19/24/29/34/39/44

# SCHIJFREMBLOK GEBRUIK

Geschildt voor	Type rem	XLC blok organic	XLC blok sintered	XLC blok carbon	XLC blok m. koelribben
Alhonga					
Alhonga	SNG mechanical	BP-O39			
<b>Avid/Sram</b>					
Avid/Sram	BB7	BP-O24	BP-S24		
Avid/Sram	BB5	BP-O17			
Avid/Sram	Code (until 2010)	BP-O15	BP-S15		
Avid/Sram	Code 5 (until 2010)	BP-O15	BP-S15		
Avid/Sram	Code (from 2011)	BP-O35	BP-S35		
Avid/Sram	Elixir (all)	BP-O21	BP-S21	BP-C21	BP-C31
Avid/Sram	DB 1/3/5 hydraulic	BP-O41	BP-S41		
Avid/Sram	Juicy 3	BP-O24	BP-S24		
Avid/Sram	Juicy 5	BP-O24	BP-S24		
Avid/Sram	Juicy 7	BP-O24	BP-S24		
Avid/Sram	Juicy Carbon	BP-O24	BP-S24		
Avid/Sram	Juicy Ulitmate	BP-O24	BP-S24		
Avid/Sram	X0 (Sram)	BP-O21	BP-S21	BP-C21	BP-C31
Avid/Sram	Road Use (Red)	BP-O44	BP-S44		
Avid/Sram	X0 Trail (Sram)	BP-O34	BP-S34		
Avid/Sram	XX (Sram)	BP-O21	BP-S21	BP-C21	BP-C31
<b>Campagnolo</b>					
Campagnolo		BP-O46			
<b>Clarks</b>					
Clarks	CMD-8	BP-O37			
Clarks	CMD-11 mechanical	BP-O37			
Clarks	CMD-16	BP-O37			
Clarks	CMDS	BP-O45			
Clarks	CMD12	BP-O45			
Clarks	CMD7	BP-O45			
<b>Formula</b>					
Formula	Bianco	BP-O16	BP-S16		
Formula	Cura 4	BP-O47			
Formula	K18	BP-O16	BP-S16		
Formula	K24	BP-O16	BP-S16		
Formula	Mega	BP-O31	BP-S31	BP-C31	BP-C31
Formula	Oro	BP-O16	BP-S16		
Formula	Puro	BP-O16	BP-S16		
Formula	R0	BP-O31	BP-S31	BP-C31	BP-C31
Formula	R1	BP-O31	BP-S31	BP-C31	BP-C31
Formula	RX	BP-O31	BP-S31	BP-C31	BP-C31

Geschildt voor	Type rem	XLC blok organic	XLC blok sintered	XLC blok carbon	XLC blok m. koelribben
Formula	The One	BP-O31	BP-S31	BP-C31	BP-C31
<b>Hayes</b>					
Hayes	Dominion A4	BP-O48			
Hayes	Dyno	BP-O18			
Hayes	HFX-9-series	BP-O04			
Hayes	HFX-mag	BP-O04			
Hayes	MX1	BP-O04			
Hayes	Prime Expert	BP-O26			
Hayes	Prime Pro	BP-O26			
Hayes	Stroker Ace	BP-O22			
Hayes	Stroker Carbon/Gram/Trail	BP-O19			
Hayes	Stroker Ryde	BP-O18			
<b>Hope</b>					
Hope	DH4	BP-O30			
Hope	E4	BP-O30			
Hope	M4	BP-O30			
Hope	Mini X2	BP-O28			
Hope	Moto V2	BP-O29			
Hope	Tech V2	BP-O28			
Hope	Tech X2	BP-O28			
<b>Magura</b>					
Magura	Clara (until 2000)	BP-O13			
Magura	Clara (2001-2006)	BP-O09	BP-S09		
Magura	Gustav M	BP-O06			
Magura	Julie (until 2008)	BP-O08	BP-S09		
Magura	Julie HP (from 2009)	BP-O14			
Magura	Louise (until 2001)	BP-O13			
Magura	Louise (2002-2006)	BP-O09	BP-S09		
Magura	Louise (from 2007)	BP-O14			
Magura	Louise FR (until 2006)	BP-O09	BP-S09		
Magura	Marta (until 2008)	BP-O05			
Magura	Marta (from 2009)	BP-O14			
Magura	Marta SL (until 2008)	BP-O05			
Magura	MT2/MT4/MT6/MT8	BP-O32	BP-S32		BP-H32
Magura	MT5/MT7	BP-O38	BP-S38		
Magura	MT5	BP-O42			
<b>Promax</b>					
Promax	DSK 600	BP-O04			
Promax	DSK 400	BP-O01			





## GESINTERDE REMBLOKKEN

Gesinterde remblokken leveren optimale remprestaties, zelfs bij hoge temperaturen, en zijn bijzonder geschikt voor sportieve rijders die hoge remprestaties eisen. Gesinterde remblokken van XLC zijn te herkennen aan hun goudkleurige achterzijde.

## INCLUSIEF NIEUWE REMBLOKKEREN

Bij remblokken met dit pictogram worden nieuwe remblokkeren in de verpakking meegeleverd.



## ORGANISCHE REMBLOKKEN

Door hun materiaaleigenschappen zijn organische remblokken geschikt voor alle weersomstandigheden en bieden ze een evenwichtige verhouding tussen duurzaamheid en remprestaties. Organische remblokken van XLC hebben een metaalgehalte (aluminium en koper) van slechts ca. 15%. Dit zachtere mengsel resulteert in aanzienlijk minder trillingen bij het remmen dan bij gesinterde remblokken. Organische remblokken van XLC zijn te herkennen aan de oranje kleur van de achterzijde.

Geschiedt voor	Type rem	XLC blok organic	XLC blok sintered	XLC blok carbon	XLC blok m. koelribben
Promax	DSK 610	BP-O01			
Promax	DSK 610J	BP-O01			
Promax	Xnine	BP-O01			
Promax	DSK 310, 715, 720, 913	BP-O17			
<b>RST</b>					
RST	mechanisch	BP-O03			
RST	D-Power mechanical	BP-O07	BP-S07	BP-C07	
<b>Shimano</b>					
Shimano	BR-C 901 (Nexave)	BP-O12			
Shimano	BR-M 415 (Altus)	BP-O07	BP-S07	BP-C07	
Shimano	BR-M 416	BP-O07	BP-S07	BP-C07	
Shimano	BR-M 465	BP-O07	BP-S07	BP-C07	
Shimano	BR-M 475	BP-O07	BP-S07	BP-C07	
Shimano	BR-M 485	BP-O07	BP-S07	BP-C07	
Shimano	BR-M 486	BP-O07	BP-S07	BP-C07	
Shimano	BR-M 495	BP-O07	BP-S07	BP-C07	
Shimano	BR-M 515 (Deore)	BP-O07	BP-S07	BP-C07	
Shimano	BR-M 525 (Deore)	BP-O07	BP-S07	BP-C07	
Shimano	BR-M 535 (Deore)	BP-O11	BP-S11	BP-C11	BP-H11
Shimano	BR-M 555 (Deore)	BP-O12			
Shimano	BR-M 575 (Deore)	BP-O07	BP-S07	BP-C07	
Shimano	BR-M 585 (Deore LX)	BP-O11	BP-S11	BP-C11	BP-H11
Shimano	BR-M 601 (Hone)	BP-O11	BP-S11	BP-C11	BP-H11
Shimano	BR-M 755 (Deore XT)	BP-O10	BP-S10		
Shimano	BR-M 615	BP-O25	BP-S25	BP-C25	BP-H25
Shimano	BR-M 665 (SLX)	BP-O11	BP-S11	BP-C11	BP-H11
Shimano	BR-M 666 (SLX from 2012)	BP-O25	BP-S25	BP-C25	BP-H25
Shimano	BR-M 675 (SLX from 2011)	BP-O25	BP-S25	BP-C25	BP-H25
Shimano	BR-M 765 (Deore XT)	BP-O11	BP-S11	BP-C11	BP-H11
Shimano	BR-M 775 (Deore XT)	BP-O11	BP-S11	BP-C11	BP-H11
Shimano	BR-M 785 (D. XT from 2011)	BP-O25	BP-S25	BP-C25	BP-H25
Shimano	BR-M 800 (Saint)	BP-O11	BP-S11	BP-C11	BP-H11
Shimano	BR-M 810 (Saint)	BP-O20			
Shimano	BR-M 965 (XTR)	BP-O11	BP-S11	BP-C11	BP-H11
Shimano	BR-M 966 (XTR)	BP-O11	BP-S11	BP-C11	BP-H11
Shimano	XTR (from 2011)	BP-O25	BP-S25	BP-C25	BP-H25
Shimano	BR-M 975 (XTR)	BP-O11	BP-S11	BP-C11	BP-H11
Shimano	BR-M 985	BP-O25	BP-S25	BP-C25	BP-H25
Shimano	BR-RS 805/505 (Ultegra)	BP-O41	BP-S41		

Geschiedt voor	Type rem	XLC blok organic	XLC blok sintered	XLC blok carbon	XLC blok m. koelribben
<b>Suntour</b>					
Suntour	XCC	BP-O36			
<b>Tektro</b>					
Tektro	Auriga Comp	BP-O07	BP-S07	BP-C07	
Tektro	Auriga E-Comp	BP-O07	BP-S07	BP-C07	
Tektro	Auriga E-SUB	BP-O36			
Tektro	Auriga Pro	BP-O07	BP-S07	BP-C07	
Tektro	Auriga SUB / TWIN	BP-O36			
Tektro	Aquila	BP-O07	BP-S07	BP-C07	
Tektro	Dorado	BP-O40	BP-S40		
Tektro	Draco	BP-O07	BP-S07	BP-C07	
Tektro	Gemini	BP-O07	BP-S07	BP-C07	
Tektro	IO	BP-O02	BP-S02		
Tektro	IOX (non-slotted pad)	BP-O23			
Tektro	IOX (slotted pad)	BP-O33			
Tektro	Lyra (non-slotted pad)	BP-O23			
Tektro	Lyra (slotted pad)	BP-O33			
Tektro	Novela	BP-O02	BP-S02		
Tektro	Novela 2011	BP-O33			
Tektro	Orion	BP-O07	BP-S07	BP-C07	
Tektro	Volans	BP-O36			
<b>TRP</b>					
TRP	TRP Quadiem	BP-O20			
TRP	TRP Quadiem SL	BP-O20			
<b>XLC</b>					
XLC	Modell 2 (until 2009)	BP-O09	BP-S09		
XLC	Modell 3 (from 2009)	BP-O07	BP-S07	BP-C07	
XLC	BR-D01	BP-O07	BP-S07	BP-C07	
XLC	BR-D02 mechanical	BP-O17			
XLC	BR-D02 hydraulic	BP-O07	BP-S07	BP-C07	
XLC	BR-D03	BP-O07	BP-S07	BP-C07	



# SCHIJF- REM- BLOKKEN



## BP-001 SCHIJFREMBLOKKEN

- voor Promax DSK 400, DSK 610, DSK 610J, Promax Xnine

250 03 92200 91500 oranje, organic

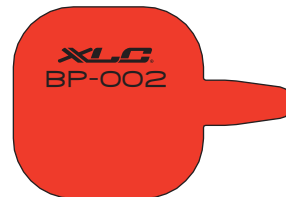

## BP-002 / BP-S02 SCHIJFREMBLOKKEN

- voor Tektro IO, Tektro Novela

250 03 92600 91500 oranje, organic  
250 03 92605 92000 goud, sintered



## BP-003 SCHIJFREMBLOKKEN

- voor RST mechanisch

250 03 92400 91500 oranje, organic



## BP-004 SCHIJFREMBLOKKEN

- voor Hayes HFX-9 series, Hayes HFX-mag, Hayes MX1, Promax DSK 600

250 03 92000 91500 oranje, organic



## BP-005 SCHIJFREMBLOKKEN

- voor Magura Marta (bis 2008), Marta SL (bis 2008)

250 03 93000 91500 oranje, organic



## BP-006 SCHIJFREMBLOKKEN

- voor Magura Gustav M (Abbildung 20% verkleinert)

250 03 93200 91500 oranje, organic

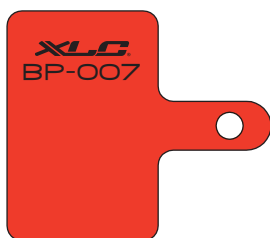

## BP-007 / BP-S07 SCHIJFREMBLOKKEN

- voor Shimano, Tektro und XLC (siehe Verwendungsliste)

250 03 93800 91500 oranje, organic  
250 03 93805 92000 goud, sintered



## BP-008 / BP-S08 SCHIJFREMBLOKKEN

- voor Magura Julie (bis 2008)

250 03 93600 91500 oranje, organic  
250 03 93605 92000 goud, sintered



Alle products are displayed in the original size.



**BP-009 / BP-S09**

### SCHIJFREMBLOKKEN

- voor Magura Clara, Louise, Louise FR (bis 2006), XLC Mod. 2 (bis 2009)

250 03 93400 91500 oranje, organic  
250 03 93405 92000 goud, sintered



**BP-010 / BP-S10**

### SCHIJFREMBLOKKEN

- voor Shimano BR-M 755 (Deore XT), Grimeca Sys 8

250 03 94000 91500 oranje, organic  
250 03 94005 92000 goud, sintered



**BP-011 / BP-S11**

### SCHIJFREMBLOKKEN

- voor Shimano BR-M 535, 585, 601, 665, 765, 775, 800, 965, 966, 975

250 03 94400 91500 oranje, organic  
250 03 94405 92000 goud, sintered



**BP-012**

### SCHIJFREMBLOKKEN

- voor Shimano BR-C 901 (Nexave) und Shimano BR-M 555 (Deore)

250 03 94200 91500 oranje, organic



**BP-013**

### SCHIJFREMBLOKKEN

- voor Magura Clara (bis 2000) und Magura Louise (bis 2001)

250 03 92800 91500 oranje, organic



**BP-014**

### SCHIJFREMBLOKKEN

- voor Magura Julie HP u. Marta (ab 2009) und Magura Louise (ab 2007)

250 03 92900 91500 oranje, organic



**BP-015 / BP-S15**

### SCHIJFREMBLOKKEN

- voor Avid Code & Avid Code 5 (bis 2010)

250 03 92300 91500 oranje, organic  
250 03 92305 92000 goud, sintered



**BP-016 / BP-S16**

### SCHIJFREMBLOKKEN

- voor Formula Bianco, K18, K24, Formula Oro, Puro

250 03 92500 91500 oranje, organic  
250 03 92505 92000 goud, sintered



**BP-017**

### SCHIJFREMBLOKKEN

- voor Avid BB5, Promax DSK 720, DSK 310, DSK 715, DSK 913, XLC BR-D02 mechanisch

250 03 94500 91500 oranje, organic





**BP-018**

**SCHIJFREMBLOKKEN**

- voor Hayes Dyno, Hayes Stroker Ryde

250 03 94600 91500 oranje, organic



**BP-019**

**SCHIJFREMBLOKKEN**

- voor Hayes Stroker Carbon, Hayes Stroker Gram, Hayes Stroker Trail

250 03 94700 91500 oranje, organic



**BP-020**

**SCHIJFREMBLOKKEN**

- voor Shimano BR-M 810 (Saint)

250 03 93900 91500 oranje, organic

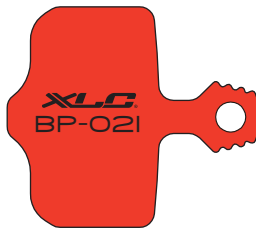

**BP-021 / BP-S21**

**SCHIJFREMBLOKKEN**

- voor Avid Elixir (alle), Avid X0 (Sram), Avid XX (Sram)

250 03 95000 91500 oranje, organic  
250 03 90500 9200 goud, sintered



**BP-022**

**SCHIJFREMBLOKKEN**

- voor Hayes Stroke Ace

250 03 94800 91500 oranje, organic



**BP-023**

**SCHIJFREMBLOKKEN**

- voor Tektro IOX, Tektro Lyra (Belag ungeschlitzt)

250 03 94900 91500 oranje, organic

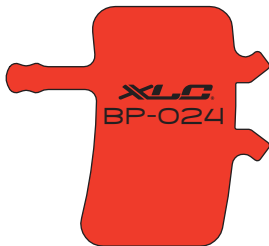

**BP-024 / BP-S24**

**SCHIJFREMBLOKKEN**

- voor Avid BB7, Avid Juicy 3/5/7, Avid Juicy Carbon, Avid Ultimate

250 03 93700 91500 oranje, organic  
250 03 93705 92000 goud, sintered



**BP-025**

**SCHIJFREMBLOKKEN**

- voor Shimano Alfine (ab 2010), BR-M 675 (ab 2011), BR-M 666, 785 (ab 2012)

203 96 01300 937500 oranje, organic  
250 03 95100 91500 oranje, organic

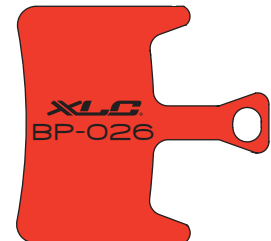

**BP-026**

**SCHIJFREMBLOKKEN**

- voor Hayes Prime Expert, Hayes Prime Pro

250 03 95200 91500 oranje, organic



Alle products are displayed in the original size.



### BP-028 SCHIJFREMBLOKKEN

- voor Hope Mini X2, Hope Tech V2, Hope Tech X2

250 03 95400 91500 oranje, organic



### BP-029 SCHIJFREMBLOKKEN

- voor Hope Moto V2

250 03 95500 91500 oranje, organic



### BP-030 SCHIJFREMBLOKKEN

- voor Hope DH4, Hope E4, Hope M4

250 03 95600 91500 oranje, organic

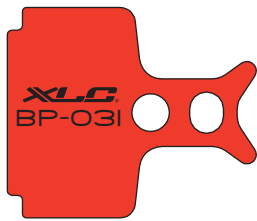

### BP-031 / BP-S31 SCHIJFREMBLOKKEN

- voor Formula Mega, Formula R0/R1/RX, Formula The One

250 03 95700 91500 oranje, organic  
250 03 95705 92000 goud, sintered

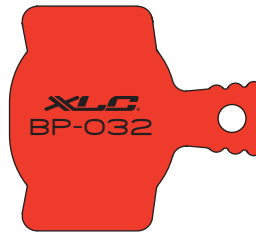

### BP-032 / BP-S32 SCHIJFREMBLOKKEN

- voor Magura MT2, Magura MT4, Magura MT6, Magura MT8

250 03 95800 91500 oranje, organic  
250 03 95805 92000 goud, sintered



### BP-033 SCHIJFREMBLOKKEN

- voor Tektro IOX, Lyra, Novela (2011) (Belag geschlitzt)

250 03 95900 91500 oranje, organic



### BP-034 / BP-S34 SCHIJFREMBLOKKEN

- voor Avid X0 Trail (Sram)

250 03 96000 91500 oranje, organic  
250 03 96005 92000 goud, sintered



### BP-035 // BP-S35 SCHIJFREMBLOKKEN

- voor Avid Code (ab 2011)

250 03 96100 91500 oranje, organic  
250 03 96105 92000 goud, sintered



### BP-036 SCHIJFREMBLOKKEN

- voor Tektro Volans, Auriga E-SUB, Auriga SUB, Auriga TWIN, SR Suntour XCC

250 03 96200 91500 oranje, organic



**BP-037**  
**SCHIJFREMBLOKKEN**

- voor Clarks CMD-8, CMD-11 mechanisch, CMD-16

250 03 96300 91500 oranje, organic

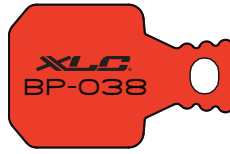

**BP-038 / BP-S38**  
**SCHIJFREMBLOKKEN**

- voor Magura MT5,7

250 03 96400 91500 oranje, organic  
250 03 96405 92000 goud, sintered



**BP-039**  
**SCHIJFREMBLOKKEN**

- voor Alhonga SNG mechanisch, Zoom

250 03 96500 91500 oranje, organic



**BP-040 / BP-S40**  
**SCHIJFREMBLOKKEN**

- voor Tektro Dorado

250 03 96600 91500 oranje, organic  
250 03 96605 92000 goud, sintered



**BP-041**  
**SCHIJFREMBLOKKEN**

- voor Shimano Ultegra

250 03 96700 91500 oranje, organic  
250 03 96705 92000 goud, sintered



**BP-042**  
**SCHIJFREMBLOKKEN**

- voor Magura MT5

250 03 96800 91500 oranje, organic



**BP-043**  
**SCHIJFREMBLOKKEN**

- voor Sram DB

250 03 96900 91500 oranje, organic



**BP-044 / BP-S44**  
**SCHIJFREMBLOKKEN**

- voor Sram Red

250 03 97000 91500 oranje, organic  
250 03 97005 92000 goud, sintered



**BP-045**  
**SCHIJFREMBLOKKEN**

- voor Clarks CMDS, CMD7, CMD12

250 03 97100 91500 oranje, organic





Alle products are displayed in the original size.



**BP-046**

## SCHIJFREMBLOKKEN

- voor Campagnolo

250 03 97200 91500 oranje, organic



**BP-047**

## SCHIJFREMBLOKKEN

- voor Formula Cura 4

250 03 97300 91500 oranje, organic



**BP-048**

## SCHIJFREMBLOKKEN

- voor Hayes Dominion A4

250 03 97400 91500 oranje, organic

## BELANGRIJKE VEILIGHEIDSWAARSCHUWING

Vergelijk indien mogelijk altijd de remblokken met de remblokken die reeds gemonteerd zijn. Controleer beide remmen op slijtage en onthoud altijd de montagepositie. Let altijd op de instructies van de fabrikant van de schijfrem bij het installeren van uw nieuwe remblokken en houd u aan de aanbevolen aanddraaimoment.



#### BP-007/25/31/32/21/20/38

### SCHIJFREMBLOKKEN WERKPLAATSDOOS

- 1 set schijfremblokken bestaande uit 2 blokken - Remblokken met oranje achterkant: Organische voering voor alle weersomstandigheden

203 96 01000	937500	<b>BP-007</b> , Werkplaatsdoos met 25 paar voor Shimano, Tektro und XLC (see use tablet)
203 96 01300	937500	<b>BP-025</b> , Werkplaatsdoos met 25 paar voor Shimano Alfine, BR-M 675, BR-M 666, BR-M785
203 96 01400	937500	<b>BP-031</b> , Werkplaatsdoos met 25 paar voor Formula Mega, Formula R0/R1/RX, Formula The One
203 96 01100	937500	<b>BP-032</b> , Werkplaatsdoos met 25 paar voor Magura MT2, Magura MT4, Magura MT6, Magura MT8
203 96 01200	937500	<b>BP-021</b> , Werkplaatsdoos met 25 paar voor Avid Elixir (alle), Avid X0 (Sram), Avid XX (Sram)
203 96 01500	937500	<b>BP-020</b> , Werkplaatsdoos met 25 paar Schijfremblokken Shimano Saint
203 96 01600	937500	<b>BP-038</b> , Werkplaatsdoos met 25 paar Schijfremblokken Magura MT 5/7

#### BP-07/31/21/25/32

### SCHIJFREMBLOKKEN WERKPLAATSDOOS BASELINE

- 1 set schijfremblokken bestaande uit 2 blokken - Remblokken met oranje achterkant: Organische voering voor alle weersomstandigheden

203 96 03000	929000	<b>BP-B07</b> , Werkplaatsdoos met 25 paar Schijfremblokken Tektro
203 96 03005	929000	<b>BP-B31</b> , Werkplaatsdoos met 25 paar Schijfremblokken Formula Mega one
203 96 03010	929000	<b>BP-B21</b> Werkplaatsdoos met 25 paar Schijfremblokken Avid Elixir/XX
203 96 03015	929000	<b>BP-B25</b> , Werkplaatsdoos met 25 paar Schijfremblokken Shimano
203 96 03020	929000	<b>BP-B32</b> , Werkplaatsdoos met 25 paar Schijfremblokken Magura MT

## CARBON REMBLOKKEN

- Per set (1 set = 2 pads)
- Carbon remblok, vermindert trillingen en geluid
- 60% lichter dan standaard remblokken
- Organische remblokken geschikt voor alle weersomstandigheden
- Uitstekende verhouding remkracht vs. duurzaamheid



### BP-C07 CARBON SCHIJFREMBLOKKEN

- voor Shimano, Tektro und XLC  
(see use of table)

250 03 93806 92300 carbon, organic



### BP-C11 CARBON SCHIJFREMBLOKKEN

- voor Shimano BR-M 535, 585, 601, 665, 765,  
775, 800, 965, 966, 975

250 03 94406 92300 carbon, organic



### BP-C21 CARBON SCHIJFREMBLOKKEN

- voor Avid Elixir (all), Avid X0 (Sram), Avid XX  
(Sram)

250 03 95006 92300 carbon, organic



### BP-C25 CARBON SCHIJFREMBLOKKEN

- voor Shimano Alfine (from 2010), BR-M 675  
(from 2011), BR-M 666, 785 (from 2012)

250 03 95106 92300 carbon, organic



### BP-C31 CARBON SCHIJFREMBLOKKEN

- voor Formula Mega, Formula R0/R1/RX,  
Formula The One

250 03 95706 92300 carbon, organic

## REMBLOKKEN MET VERWISSELBARE KOELRIBBEN

- Per set (1 set = 2 pads)
- Verwisselbare koelribben
- Preventieve hittebescherming
- Verlaging van de temperatuur van het remblok met 50%
- Verbeterd remkracht
- 100% langere levensduur
- Vermindert remgeluid
- Organische remblokken geschikt voor alle weersomstandigheden
- Uitstekende verhouding remkracht vs. duurzaamheid

**Let op: Door de verschillende remblokdiktes is, na het aanbrengen van koelribben, het gebruik van je oorspronkelijke remblokken niet meer mogelijk**



### BP-H11 SCHIJFREMBLOKKEN MET VERWISSELBARE KOELVINNEN

- voor Shimano BR-M 535, 585, 601, 665, 765, 775, 800, 965, 966, 975

250 03 94407 92300 oranje, organic, with exchangeable cooling fins



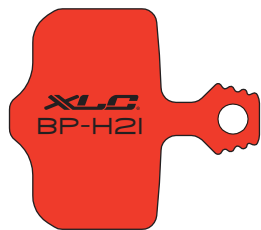

### BP-H21

## SCHIJFREMBLOKKEN MET VERWISSELBARE KOELVINNEN

- voor Shimano Alfine (ab 2010), BR-M 675 (ab 2011), BR-M 666, 785 (ab 2012)

250 03 95007 92300 oranje, organic, with exchangeable cooling fins

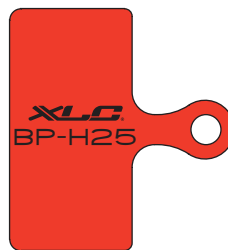

### BP-H25

## SCHIJFREMBLOKKEN MET VERWISSELBARE KOELVINNEN

- voor Shimano Alfine (ab 2010), BR-M 675 (ab 2011), BR-M 666, 785 (ab 2012)

250 03 95107 92300 oranje, organic, with exchangeable cooling fins

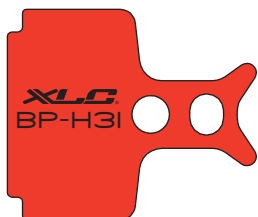

### BP-H31

## SCHIJFREMBLOKKEN MET VERWISSELBARE KOELVINNEN

- voor Formula Mega, Formula R0/R1/RX, Formula The One

250 03 95707 92300 oranje, organic, with exchangeable cooling fins

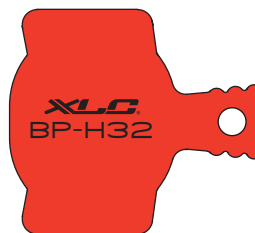

### BP-H32

## SCHIJFREMBLOKKEN MET VERWISSELBARE KOELVINNEN

- voor Magura MT2, Magura MT4, Magura MT6, Magura MT8

250 03 95807 92300 oranje, organic, with exchangeable cooling fins



# BALHOOFDEN & ACCESSOIRES

# BALHOOFDEN FEATURES



1 1/8 INCH

Balhoofden van 1 1/8 inch zijn geschikt voor voorvorken met een 1 1/8 inch vorkbuis. (Buitendiameter Ø 28,6 mm)



1 INCH

Balhoofden van 1 inch zijn geschikt voor voorvorken met een 1 inch vorkbuis. (Buitendiameter Ø 25,4 mm)



## AHEAD-BALHOOFD

Bij Ahead-systemen wordt de stuurpen van buitenaf op de vorkbuis geklemd. Er is geen schroefdraad op de vorkbuis meer nodig, waardoor vorkfabrikanten vorkbuizen met dünnere wanden of van andere materialen, zoals carbon, kunnen gebruiken. Het Ahead-systeem biedt dus een gewichtsvoordeel en een eenvoudigere montage.



## SEMI-GEÏNTEGREERD

Bij semi-geïntegreerde balhoofden worden lagercups in een reeds aanwezige uitsparing in de balhoofdhub geperst, wat resulteert in een lage inbouwhoogte en een laag gewicht.



## GEÏNTEGREERD

Bij geïntegreerde balhoofden hoeven er geen lagercups te worden geperst en worden de lagers rechtstreeks in het frame geplaatst. Dit resulteert in een laag gewicht en een lage inbouwhoogte.



## CARTRIDGE

Cartridge-lagers zijn vandaag de dag het meest gebruikte lagertype voor fietsen. De fabrikant perst de vereiste lagers en lagerschalen afgesteld en wel in een zogenaamde lagerpatroon. Hierdoor zijn de lagers goed beschermd tegen stof en vuil en hoeven ze bij de montage niet meer te worden afgesteld. Ze zijn daardoor absoluut onderhoudsvrij.



## AP-S01 AHEAD PLUG

- Ahead-plug met stermoer van aluminium
- Verkrijgbaar in verschillende moderne kleuren

250 05 20000	9600	1", zilver	250 05 20609	9800	1.1/8", blauw
250 05 20200	9600	1", zwart	250 05 20611	9800	1.1/8", titaan-kleur
250 05 20400	9600	1.1/8", zilver	250 05 20616	9800	1.1/8", oranje
250 05 20600	9600	1.1/8", zwart	250 05 20618	9800	1.1/8", limegroen
250 05 20607	9800	1.1/8", rood			



## AS-A02 AHEAD SPACERSET

- Ahead-spacer set bestaande uit spacers van verschillende hoogtes
- 3 stuks x 5 mm, 1 stuk x 10 mm, 1 stuk x 15 mm hoog
- Voor Ø 1 1/8"
- In verschillende kleuren verkrijgbaar

250 05 31000	9800	1", zwart	250 05 31511	9900	1 1/8", titan
250 05 31500	9800	1 1/8", zwart	250 05 31516	9900	1 1/8", oranje
250 05 31507	9900	1 1/8", rood	250 05 31518	9900	1 1/8", limegroen
250 05 31509	9900	1 1/8", blauw			



## AS-C01 AHEAD SPACERSET

- Ø 1 1/8" (28,6 mm)
- Bestehend aus: 3 x 5 mm, 1 x 10 mm, 1 x 15 mm

250 05 31600	91400	1 1/8", zwart, Carbon
--------------	-------	-----------------------





**AP-C01**  
**AHEAD PLUG**

- Carbon topcap
- Afmetingen: 25 mm

250 05 30000	92000	Ø 22-23mm, 25mm
250 05 30100	92000	Ø 23-24mm, 25mm
250 05 30200	92000	Ø 24-25mm, 25mm



**AS-A01**  
**AHEAD SPACER**

- Ahead-spacer van aluminium
- Conische vorm
- 18 mm hoog
- Voor Ø 1 1/8"
- Voor semi-geïntegreerd balhoofd

250 05 30500	91000	zwart
--------------	-------	-------



**AS-A03**  
**AHEAD SPACERSET**

- Ahead-spacer van aluminium
- 10 mm hoog
- Voor Ø 1 1/8"
- Incl. haken voor kabelgeleiding

250 05 31700	9500	zwart, zilver
--------------	------	---------------



**AS-A04**  
**AHEAD SPACER**

- Ahead-spacer van aluminium

see use of table



**AS-C03**  
**AHEAD SPACER**

- Carbon spacer
- Buiten - Ø 34 mm
- UD matte afwerking

see use of table

**AHEAD SPACER**  
**AS-A04 / AS-C03**  
OVERZICHT

XLC Code	artikel nr.	code	diameter	hoogte	kleur	materiaal
AS-A04	250 05 32000	9200	1"	5mm	zwart	aluminium
AS-A04	250 05 32010	9200	1"	10mm	zwart	aluminium
AS-C03	250 05 32100	9300	1"	10mm	zwart	carbon
AS-A04	250 05 32015	9200	1 1/8"	2mm	zwart	aluminium
AS-C03	250 05 32109	9300	1 1/8"	2mm	zwart	carbon
AS-A04	250 05 32020	9200	1 1/8"	5mm	zwart	aluminium
AS-C03	250 05 32110	9300	1 1/8"	5mm	zwart	carbon
AS-A04	250 05 32030	9200	1 1/8"	10mm	zwart	aluminium
AS-C03	250 05 32120	9300	1 1/8"	10mm	zwart	carbon
AS-C03	250 05 32130	9300	1 1/8"	15mm	zwart	carbon
AS-A04	250 05 32040	9200	1 1/8"	20mm	zwart	aluminium
AS-C03	250 05 32140	9300	1 1/8"	20mm	zwart	carbon
AS-A04	250 05 32050	9300	1.5"	5mm	zwart	aluminium
AS-A04	250 05 32060	9300	1.5"	10mm	zwart	aluminium
AS-A04	250 05 32070	9400	1.5"	20mm	zwart	aluminium

# HEADSET USE TECHNICAL DATA

PRODUCT IDENTIFICATIE		STUURBUIS				
XLC-Code	artikelnummer	type	diameter	binnencup Ø mm	buitencup Ø mm	
HS-S01	250 05 00100	draad	1"	(22,2 mm)	26,4mm	30,0mm
HS-S01	250 05 00000	draad	1"	(22,2 mm)	26,4mm	34,0mm
HS-S03	250 05 01000	draad	1"	(22,2 mm)	26,4mm	30,2mm
HS-S03	250 05 01200	draad	1"	(22,2 mm)	26,4mm	30,2mm
HS-S03	250 05 01400	draad	1"	(22,2 mm)	27,0mm	30,0mm
HS-S03	250 05 01600	draad	1"	(22,2 mm)	27,0mm	30,0mm
HS-S01	250 05 00200	draad	1"	(22,2 mm)	27,0mm	34,0mm
HS-S02	250 05 00500	draad	1 1/8"	(25,4 mm)	30,0mm	34,0mm
HS-S02	250 05 00700	draad	1 1/8"	(25,4 mm)	30,0mm	34,0mm
HS-I04	250 05 02000	draad	1 1/8"	(25,4 mm)	30,0mm	44,0mm
HS-I04	250 05 02200	draad	1 1/8"	(25,4 mm)	30,0mm	44,0mm
HS-A01	250 05 02500	A-Head	1"	(25,4 mm)	26,4mm	30,2mm
HS-A01	250 05 02600	A-Head	1"	(25,4 mm)	26,4mm	30,2mm
HS-A06	250 05 04800	A-Head	1"	(25,4 mm)	26,4mm	30,2mm
HS-A06	250 05 04900	A-Head	1"	(25,4 mm)	26,4mm	30,2mm
HS-A07	250 05 05000	A-Head	1"	(25,4 mm)	27,0mm	30,0mm
HS-A07	250 05 05100	A-Head	1"	(25,4 mm)	27,0mm	30,0mm
HS-I09	250 05 02300	A-Head	1 1/8"	(28,6 mm)	30,0mm	44,0mm
HS-A02	250 05 03000	A-Head	1 1/8"	(28,6 mm)	30,0mm	34,0mm
HS-A04	250 05 04000	A-Head	1 1/8"	(28,6 mm)	30,0mm	34,0mm
HS-A03	250 05 04400	A-Head	1 1/8"	(28,6 mm)	30,0mm	34,0mm
HS-A03	250 05 04500	A-Head	1 1/8"	(28,6 mm)	30,0mm	34,0mm
HS-A05	250 05 04600	A-Head	1 1/8"	(28,6 mm)	30,0mm	34,0mm
HS-A08	250 05 05300	A-Head	1,1/8	(28,6 mm)	30,0mm	34,0mm
HS-A08	250 05 05400	A-Head	1 1/8"	(28,6 mm)	30,0mm	34,0mm
HS-I03	250 05 05700	A-Head	1 1/8"	(28,6 mm)	30,0mm	44,0mm
HS-I02	250 05 05800	A-Head	1 1/8"	(28,6 mm)	30,0mm	44,0mm
HS-I02	250 05 05900	A-Head	1 1/8"	(28,6 mm)	30,0mm	44,0mm
HS-I01	250 05 06500	A-Head	1 1/8"	(28,6 mm)	30,0mm	41,0mm
HS-A10	250 05 08800	A-Head	1,1/8	(28,6 mm)	30,0mm	49,7mm
HS-A09	250 05 08700	A-Head	1,5"	(38,1 mm)	38,8mm	49,7mm
HS-I06	250 05 07500	A-Head, tapered	1 1/8 - 1 1/4"	(28,6 mm)	33,0mm	41,8-46,9mm
HS-I07	250 05 08000	A-Head, tapered	1 1/8 - 1 1/4"	(28,6 mm)	33,0mm	41,4-50,6mm
HS-I05	250 05 07000	A-Head, tapered	1 1/8 - 1,5"	(28,6 mm)	30,0/39,8mm	41,8-52,0mm
HS-I08	250 05 08500	A-Head, tapered	1 1/8 - 1,5"	(28,6 mm)	30,0/39,8mm	44,0-55,0mm
HS-I10	250 05 08600	A-Head, tapered	1 1/8 - 1,5"	(28,6 mm)	30,0/39,8mm	44,0-49,7mm
HS-I11	250 05 08900	A-Head, tapered	1 1/8 - 1,5"	(28,6 mm)	39,8mm	44-56mm
HS-I12	250 05 09000	A-Head	1 1/8"		30,0mm	44mm
HS-I13	250 05 08510	A-Head, tapered	1 1/8 - 1,5"	(28,6 mm)	30,0/39,8mm	44-56mm

FRAME VARIANTS			HEADSET DESIGN			
XLC-Code	hoogte mm (boven/onder/totaal)	version	material	colour	lager	gewicht in gr.
HS-S01	24,0 / 9,5 / 33,5mm	classic EC30/22,2 EC30/26,4	steel	zilver	ball bearing	160g
HS-S01	24,0 / 9,5 / 33,5mm	classic EC34/22,2 EC34/26,4	steel	zilver	ball bearing	160g
HS-S03	25,8 / 11,7 / 34,5mm	classic EC30,2/22,2 EC 30,2/26,4	aluminium	zwart	cartridge	110g
HS-S03	25,8 / 11,7 / 34,5mm	classic EC30,2/22,2 EC 30,2/26,4	aluminium	zilver	cartridge	110g
HS-S03	25,8 / 11,7 / 34,5mm	classic EC30/22,2 EC 30/27	aluminium	zwart	cartridge	110g
HS-S03	25,8 / 11,7 / 34,5mm	classic EC30/22,2 EC 30/27	aluminium	zilver	cartridge	110g
HS-S01	24,0 / 9,5 / 33,5mm	classic EC34/22,2 EC 34/27	steel	zilver	ball bearing	160g
HS-S02	23,5 / 10,0 / 34,0mm	classic EC34/25,4 EC 34/30	steel	zilver	ball bearing	160g
HS-S02	23,5 / 10,0 / 34,0mm	classic EC34/25,4 EC 34/30	steel	zwart	ball bearing	160g
HS-I04	15,2 / 3,0 / 18,2mm	semi-integrated ZS44/25,4 ZS44/30	steel	zwart	semi-cartridge	153g
HS-I04	15,2 / 3,0 / 18,2mm	semi-integrated ZS44/25,4 ZS44/30	steel	zilver	semi-cartridge	153g
HS-A01	26,7 / 14,5 / 41,2mm	classic EC30,2/25,4 EC30,2/26,4	aluminium	zwart	semi-cartridge	102g
HS-A01	26,7 / 14,5 / 41,2mm	classic EC30,2/25,4 EC30,2/26,4	aluminium	zilver	semi-cartridge	102g
HS-A06	11,45 / 11,05 / 22,5mm	classic EC30,2/25,4 EC30,2/26,4	steel	zwart	semi-cartridge	101g
HS-A06	11,45 / 11,05 / 22,5mm	classic EC30,2/25,4 EC30,2/26,4	steel	zilver	semi-cartridge	101g
HS-A07	11,45 / 11,05 / 22,5mm	classic EC30/25,4 EC30,2/27	steel	zwart	semi-cartridge	101g
HS-A07	11,45 / 11,05 / 22,5mm	classic EC30/25,4 EC30,2/27	steel	zilver	semi-cartridge	101g
HS-I09	10,1 / 5,5 / 15,6mm	semi-integrated ZS44/28,6 ZS44/30	CroMo	zwart	ball bearing	130g
HS-A02	17,0 / 13,5 / 30,5mm	classic EC34/28,6 EC34/30	steel	zwart	ball bearing	200g
HS-A04	12,0 / 11,0 / 23,0mm	classic EC34/28,6 EC34/30	steel	zwart	ball bearing	139g
HS-A03	15,2 / 12,4 / 27,6mm	classic EC34/28,6 EC34/30	aluminium	zwart	ball bearing	101g
HS-A03	15,2 / 12,4 / 27,6mm	classic EC34/28,6 EC34/30	aluminium	zilver	ball bearing	101g
HS-A05	27,7 / 11,5 / 39,2mm	classic EC34/28,6 EC34/30	aluminium	zwart	cartridge	90g
HS-A08	15,4 / 11,8 / 27,2mm	classic EC34/28,6 EC34/30	aluminium	zwart	cartridge	112g
HS-A08	15,4 / 11,8 / 27,2mm	classic EC34/28,6 EC34/30	aluminium	zilver	cartridge	112g
HS-I03	5,5 / 3,0 / 8,5mm	semi-integrated ZS44/28,6 ZS44/30	aluminium	zwart	ball bearing	117g
HS-I02	7,3 / 2,0 / 9,3mm	semi-integrated ZS44/28,6 ZS44/30	aluminium	zwart	cartridge	80g
HS-I02	7,3 / 2,0 / 9,3mm	semi-integrated ZS44/28,6 ZS44/30	aluminium	zilver	cartridge	80g
HS-I01	11,05 / 0,65 / 11,7mm	Voll-integriert IS41/28,6 IS41/30	aluminium	zwart	cartridge	50g
HS-A10	17,0 / 14,1 / 31,1mm	semi-integrated ZS49,7/28,6 ZS49,7/30	CroMo	zwart	cartridge	335g
HS-A09	17,0 / 14,1 / 31,1mm	Semi-int. ZS49,7/38,1 ZS49,7/38,8	CroMo	zwart	cartridge	335g
HS-I06	7,8 / 0,8 / 8,6mm	Voll-integriert IS41,8/28,6 IS46,9/33	aluminium	zwart	cartridge	74g
HS-I07	18,2 / 3,5 / 21,7mm	semi-integrated ZS41,4/28,6 ZS50,6/33	aluminium	zwart	cartridge	113g
HS-I05	8,8 / 0,7 / 9,5mm	Voll-integriert IS41,8/28,6 IS52/39,8	aluminium	zwart	cartridge	75g
HS-I08	7,3 / 3,0 / 10,3mm	semi-integrated ZS 44/28,6 ZS55/39,8	aluminium	zwart	cartridge	95g
HS-I10	10,1 / 14,1 / 24,2mm	semi-integrated ZS 44/28,6 ZS49,7/39,8	CroMo	zwart	cartridge	226g
HS-I11	17,9 / 3,3 / 21,2mm	semi-integrated ZS44/28,6 ZS56/39,8	aluminium	zwart	semi-cartridge	116g
HS-I12	17,9 / 2,5 / 20,4mm	semi-integrated ZS44/28,6 ZS44/30,0	aluminium	zwart	semi-cartridge	98g
HS-I13	12,9 / 3,0 / 15,9mm	semi-integrated ZS44/28,6 ZS56/39,8	aluminium	zwart	cartridge	117g





### HS-S01 BALHOOFD

- robuust balhoofd
- verchromd

250 05 00000 91100 Ø 22,2/34,0/conus 26,4mm  
 250 05 00100 91100 Ø 22,2/30,0/conus 26,4mm  
 250 05 00200 91100 Ø 22,2/34,0/conus 27,0mm



### HS-S02 BALHOOFD

- 9-delig balhoofd
- afgedicht lager

250 05 00500 91100 1 1/8", conus 30,0mm  
 250 05 00700 91100 1 1/8", conus 30,0mm, zwart



### HS-S03 BALHOOFD

- Balhoofd met conische vorm
- Waterdichte cartridge
- ge-lagers
- 6-delig

250 05 01000 93200 1", conus 26,4mm, zwart  
 250 05 01400 93200 1", conus 27,0mm, zwart



### HS-S03 BALHOOFD

- Balhoofd met conische vorm
- Waterdichte cartridge
- ge-lagers
- 6-delig

250 05 01200 93200 1", conus 26,4mm, zilver  
 250 05 01600 93200 1", conus 27,0mm, zilver



### HS-I04 BALHOOFD SEMI-GEÏNTEGREERD

- semi-geïntegreerd
- afgedicht lager

250 05 02000 91500 1 1/8", conus 30,0mm, zwart  
 250 05 02200 91500 1 1/8", conus 30,0mm, zilver



### HS-A04 AHEAD BALHOOFD

- Ahead-balhoofd van aluminium
- Conische vorm
- Voor Ø 1 1/8"
- 5-delig
- Speciaal geschikt voor MTB

250 05 04000 91700 1 1/8" conus Ø 30,0mm



### HS-A03 AHEAD BALHOOFD

- Ahead-balhoofd van aluminium
- Conische vorm
- Voor Ø 1 1/8"
- 9-delig
- Speciaal geschikt voor MTB en Road

250 05 04400 93800 1 1/8" conus Ø 30,0mm, zwart  
 250 05 04500 93800 1 1/8" conus Ø 30,0mm, zilver



### HS-A05 AHEAD BALHOOFD

- Klassiek Ahead-balhoofd
- Met waterdichte patroonlagers

250 05 04600 93800 1 1/8" conus Ø 30,0mm, zwart



### HS-A06 AHEAD BALHOOFD

- Ahead-balhoofd van staal
- Semi-cartridge-lagers
- Conische vorm
- Voor Ø 1"
- 6-delig

250 05 04800 92000 1" conus Ø 26,4mm, zwart  
 250 05 04900 92000 1" conus Ø 26,4mm, zilver



### HS-A07 AHEAD BALHOOFD

- Ahead-balhoofd van staal
- Conische vorm
- Semi-cartridge-lagers
- Voor Ø 1"
- 6-delig

250 05 05000 92000 1" conus Ø 27,0mm, zwart  
250 05 05100 92000 1" conus Ø 27,0mm, zilver



### HS-A09 AHEAD BALHOOFD

- Klassiek Ahead-balhoofd
- cartridge-lagers
- Met afgedichte
- 7-delig

250 05 08700 96000 1,5" conus Ø 39,8mm, zwart



### HS-A10 AHEAD BALHOOFD

- Robuust Ahead-balhoofd
- cartridge-lagers
- Met afgedichte
- 7-delig

250 05 08800 96000 1,5" conus Ø 30,0mm



### HS-A08 AHEAD BALHOOFD

- Klassiek Ahead-balhoofd
- Met cartridge-lagers

250 05 05300 93800 1 1/8" conus Ø 30,0mm, zwart  
250 05 05400 93800 1 1/8" conus Ø 30,0mm, zilver



### HS-I09 AHEAD BALHOOFD SEMI-GEÏNTEGREERD

- Semi-geïntegreerd Ahead-balhoofd
- Aluminium behuizing
- Lagerschalen van CroMo
- 10-delig

250 05 02300 94000 1 1/8", conus, 30,0mm zwart



### HS-I03 AHEAD BALHOOFD SEMI-GEÏNTEGREERD

- Ahead-balhoofd van aluminium
- Conische vorm
- Semi-geïntegreerd
- Voor Ø 1 1/8"
- 5-delig

250 05 05700 91500 1 1/8" conus Ø 30,0mm



### HS-I08 AHEAD BALHOOFD SEMI-GEÏNTEGREERD

- Semi-geïntegreerd Ahead-balhoofd
- cartridge-lagers
- Met afgedichte
- Tapered
- 5-delig

250 05 08500 95000 1 1/8 - 1,5" tapered



### HS-I10 AHEAD BALHOOFD SEMI-GEÏNTEGREERD

- Semi-geïntegreerd Ahead-balhoofd
- CroMo
- Afgedicht lager
- Aluminium behuizing
- Tapered
- Lagerschalen van
- 9-delig

250 05 08600 96000 1 1/8 - 1,5, tapered



### HS-I02 AHEAD BALHOOFD SEMI-GEÏNTEGREERD

- Semi-geïntegreerd Ahead-balhoofd
- 8-delig
- Met cartridge-lagers

250 05 05800 93400 1 1/8" conus Ø 30,0mm, zwart  
250 05 05900 93400 1 1/8" conus Ø 30,0mm, zilver



### HS-107

## AHEAD BALHOOFD SEMI-GEÏNTEGREERD

- Semi-geïntegreerd Ahead-balhoofd
- Met afgedichte cartridge-lagers
- Tapered
- 7-delig

250 05 08000 94000 1 1/8 - 1 1/4, tapered



### HS-101

## AHEAD BALHOOFD GEÏNTEGREERD

- Geïntegreerd Ahead-balhoofd
- Met afgedichte cartridge-lagers
- 5-delig

250 05 06500 94000 1 1/8" conus Ø 30,0mm



### HS-105

## AHEAD BALHOOFD GEÏNTEGREERD

- Geïntegreerd Ahead-balhoofd
- Met afgedichte cartridge-lagers
- Tapered
- 5-delig

250 05 07000 95000 1 1/8 - 1,5", tapered



### HS-106

## AHEAD BALHOOFD GEÏNTEGREERD

- Geïntegreerd Ahead-balhoofd
- Met afgedichte cartridge-lagers
- Tapered
- 5-delig

250 05 07500 94800 1 1/8 - 1 1/4", tapered



### HS-111

## AHEAD BALHOOFD SEMI-GEÏNTEGREERD

- Semi-geïntegreerd Ahead-balhoofd
- Semi-cartridge-lagers
- Met stuuruitslagbegrenzing (stuurbereik tot 60° mogelijk)
- Tapered
- 7-delig

250 05 08900 93500 1 1/8 - 1,5 " tapered



### HS-112

## AHEAD BALHOOFD SEMI-GEÏNTEGREERD

- Semi-geïntegreerd Ahead-balhoofd
- Semi-cartridge-lagers
- Met stuuruitslagbegrenzing (stuurbereik tot 60° mogelijk)
- Tapered
- 7-delig

250 05 09000 93000 1 1/8, conus 30,0 zwart



### HS-113

## COMP AHEAD-BALHOOFD, SEMI-GEÏNTEGREERD

- Semi-geïntegreerd Ahead-balhoofd
- Met afgedichte cartridge-lagers
- Tapered
- 7-delig

250 05 08510 95000 1 1/8 - 1,5" tapered



### AP-C02

## BALHOOFDVERLENGER

- Balhoofdverlenger voor 1 1/8" voorvorken met carbon vorkbuis
- Voor binnen-Ø 22,0 - 23,4 mm (zonder vulring)
- Voor binnen-Ø 23,4 - 25,0 (met vulring)
- Klemhoogte 40 mm
- Stabiliseert de carbon vorkbuis van binnenuit voor een materiaalvriendelijke stuurpenklemming

250 05 30280 91000





### BB-C01

#### BALHOOFDLAGER

- afgedicht lager voor balhoofden
- diverse maten

see use of table



### BB-C02

#### PRECISIELAGER

- afgedicht precisielager voor balhoofden

see use of table

## BALHOOFDLAGER OVERZICHT

XLC-Code	artikel nr.	Ø diameter vork	Ø diameter	hoek °	stock ID	ontwerp
BB-C01	2503650000	91300	1-1/4"	Ø46 X Ø34,1 X7mm	45/45	
BB-C01	2503650005	91300	1-1/8"	Ø41 X Ø30,15 X 7mm	36/45	
BB-C01	2503650010	91300	1.5"	Ø40 X Ø51 X 6.5mm	36/36	MR006 ACB
BB-C01	2503650015	91300	1.5"	Ø40 X Ø51,8 X 7.5mm	36/45	MR019 ACB
BB-C01	2503650020	91300	1.5"	Ø30,15 X Ø41,5 X 6.5mm	36/36	MR043 ACB
BB-C01	2503650025	91300	1-1/4"	Ø30,5 X Ø41,8 X 8mm	45/45	MR121 ACB
BB-C01	2503650026	91500	1-1/4"	Ø37 X Ø46,9 X 7mm	45/45	MR137 ACB
BB-C01	2503650027	91500	1-1/4"	Ø32,8 X Ø41,8 X 6mm	45/45	MR136 ACB
BB-C01	2503650030	91300	1-1/8"	Ø30,2 X Ø41 X 6.5mm	36/45	MR122 ACB
BB-C01	2503650031	91500	1-1/8"	Ø30,7 X Ø41,8 X 7,7mm	45/45	MR155 ACB
BB-C01	2503650032	91500	1-1/8"	Ø30,15 X Ø41x7mm	36/45	
BB-C01	2503650033	91500	1-1/8"	Ø30,15 X Ø41x7,7mm	36/45	
BB-C01	2503650035	91300	1.5"	Ø40 X Ø51,8 X 8mm	36/45	MR127 ACB
BB-C01	2503650040	91500	1-3/8"	Ø37 X Ø48,9 X 7mm	45/45	MR151 ACB
BB-C01	2503650045	91300	1-1/4"	Ø34 X 46.8 X 7mm	45/45	MR168 ACB
BB-C01	2503650050	91300	1.5"	Ø40 X 52 X 7mm	45/45	MR170 ACB
BB-C01	2503650055	91300	1.5"	Ø40 X 52 X 7,5mm	45/45	MR171 ACB

## PRECISIELAGER OVERZICHT

XLC-Code	artikel nr.	omschrijving	XLC-Code	artikel nr.	omschrijving		
BB-C02	2503650100	9320	608 2RS Ø8 X 22 X 7mm	BB-C02	2503650160	9750	6806 2RS Ø30 X 42 X 7mm
BB-C02	2503650105	9340	609 2RS Ø9 X 24 X 7mm	BB-C02	2503650165	9340	6900 2RS Ø10 X 22 X 6mm
BB-C02	2503650110	9340	688 2RS Ø8 X 16 X 5mm	BB-C02	2503650170	9380	6901 2RS Ø12 X 24 X 6mm
BB-C02	2503650115	9340	699 2RS Ø9 X 20 X 6mm	BB-C02	2503650175	9450	6902 2RS Ø15 X 28 X 7mm
BB-C02	2503650120	9340	6000 2RS Ø10 X 26 X 8mm	BB-C02	2503650180	9500	6903 2RS Ø17 X 30 X 7mm
BB-C02	2503650125	9340	6001 2RS Ø12 X 28 X 8mm	BB-C02	2503650185	9550	6904 2RS Ø20 X 37 X 9mm
BB-C02	2503650130	9340	6800 2RS Ø10 X 19 X 5mm	BB-C02	2503650190	9550	15267 2RS Ø15 X 26 X 7mm
BB-C02	2503650135	9340	6801 2RS Ø12 X 21 X 5mm	BB-C02	2503650195	9800	17287 2RS Ø17 X 28 X 7mm
BB-C02	2503650140	9450	6802 2RS Ø15 X 24 X 5mm	BB-C02	2503650205	9850	2437 2RS Ø24 X 37 X 7mm
BB-C02	2503650145	9450	6803 2RS Ø17 X 26 X 5mm	BB-C02	2503650210	9350	16100 2RS Ø10 X 28 X 8mm
BB-C02	2503650150	9550	6804 2RS Ø20 X 32 X 7mm	BB-C02	2503650215	9550	18307 2RS Ø18 X 30 X 7mm
BB-C02	2503650155	9650	6805 2RS Ø25 X 37 X 7mm				

# VOORVORKEN



**BF-A01**  
**AHEAD VOORVORK**

250 05 40000 98000 Ø 28,6mm, 275mm stuurbuis, zwart

## FEATURES

- Later aanbrengen van schroefdraad mogelijk
- Conus Ø 30 mm, max. wielstraal 363 mm
- Kabelgeleiding voor naafdynamo
- Met cantilevernokken, met lowrideroogjes
- Vorkinbouwmaat: 422 mm
- Voor frames met geometrie voor verende voorvork



**BF-A02**  
**AHEAD VOORVORK**

250 05 40500 98000 Ø 28,6mm, 275mm stuurbuis, zwart  
250 05 40600 98000 Ø 28,6mm, 275mm stuurbuis, wit  
250 05 40700 98000 Ø 28,6mm, 275mm stuurbuis, zilver

## FEATURES

- Later aanbrengen van schroefdraad mogelijk
- Conus Ø 30 mm, max. wielstraal 390 mm
- Met cantilevernokken, met lowrideroogjes
- Kabelgeleiding voor naafdynamo
- Vorkinbouwmaat: 460 mm
- Voor frames met geometrie voor verende voorvork
- Voor bandbreedte 50 - 622





# BAGAGEDRAGERS & ACCESSOIRES





**carry more** by XLC

**RP-R10**  
**SYSTEEMBAGAGEDRAGER CARRY MORE**  
**26" - 28"**

250 06 03000 93800 zwart, 26" - 28"

**FEATURES**

- Robuuste bagagedrager voor XLC Carry More-systeem
- Voor wielmaten 26 - 28"
- Met schakelknop adapterplaatvergrendeling
- Achterlichthouder
- Met veerklem
- Maximale belasting: 25 kg
- Afmetingen van het draagvlak: L410 x B126
- Incl. bevestigingsmateriaal voor achtervork



**carry more** by XLC

**RP-R11**  
**SYSTEEMBAGAGEDRAGER CARRY MORE**  
**26" - 28"**

250 06 03100 94000 zwart, 26" -28" met fietstasbeugel

**FEATURES**

- Robuuste bagagedrager voor XLC Carry More-systeem
- Met fietstasbeugels
- Voor wielmaten 26 - 28"
- Met schakelknop adapterplaatvergrendeling
- Achterlichthouder
- Met veerklem
- Maximale belasting 25 kg
- Afmetingen van het draagvlak: L410 x B126 mm
- Incl. bevestigingsmateriaal voor achtervork



**carry more** by XLC

**RP-R12**  
**SYSTEEMBAGAGEDRAGER CARRY MORE**  
**VOOR ZADELPENBEVESTIGING**

250 06 03200 94000 zwart voor zadelpenbevestiging

**FEATURES**

- Bagagedrager voor zadelpenbevestiging voor XLC Carry More-systeem
- Draagvlak: L380 x B105 mm
- Met schakelknop adapterplaatvergrendeling
- Achterlichthouder
- Met veerklem
- Gereedschapsloze montage op zadelpennen met Ø 25,4 - 31,8 mm
- Maximale belasting: 10 kg



**carry more** by XLC

**RP-R13**  
**SYSTEEMBAGAGEDRAGER CARRY MORE**

250 06 03300 93600 zwart, 20"  
 250 06 03310 93600 zwart, 24"

**FEATURES**

- Bagagedrager geschikt voor XLC Carry More-systeem
- Geschikt voor wielmaten 20" / 24"
- Met schakelknop adapterplaatvergrendeling
- Achterlichthouder
- Met veerklem
- Met pomphaken 240 mm, alleen bij 24"
- Maximale belasting: 25 kg
- Afmetingen van het draagvlak: 400 x 135 mm, Ø10 mm
- Incl. bevestigingsmateriaal voor achtervork



RP-R14

## SYSTEEMBAGAGEDRAGER CARRY MORE 26" - 29"

250 06 03320 94000 zwart



### FEATURES

- Robuuste bagagedrager voor XLC Carry More-systeem
- Voor wielmaten 26 - 29"
- Draagvlak: L400 x B125 mm
- Met schakelknop adapterplaatvergrendeling
- Achterlichthouder
- Met veerklem
- Met pomphaken (240 mm)
- Met fietstasbeugels
- Maximale belasting: 25 kg
- Incl. bevestigingsmateriaal voor achtervork



RP-R15

## SYSTEEMBAGAGEDRAGER VOOR FATBIKE

250 06 03330 94000 zwart



### FEATURES

- Robuuste fatbike-bagagedrager voor XLC Carry More-systeem
- Draagvlak: L400 x B138 mm
- Met schakelknop adapterplaatvergrendeling
- Achterlichthouder
- Met veerklem
- Met pomphaken (240 mm)
- Maximale belasting: 25 kg
- Installatiebreedte: 190 mm
- Incl. bevestigingsmateriaal voor achtervork



RP-R16

## SYSTEEMBAGAGEDRAGER CARRY MORE

250 06 03350 93800 zwart, Retro, 26/28"  
250 06 03352 93800 chroom, Retro, 26/28"



### FEATURES

- Bagagedrager met restostyling, geschikt voor XLC Carry More-systeem
- Geschikt voor 26" / 28"
- Met schakelknop adapterplaatvergrendeling
- Achterlichthouder
- Met veerklem
- Met pomphaken 240 mm
- Maximale belasting: 25 kg
- Afmetingen van het draagvlak: 370 x 147 mm, Ø16 mm
- Incl. bevestigingsmateriaal voor achtervork
- Informatie: Bij bevestiging van zijtassen de XLC Carry More-fietstassenset RP-X15, 2500604010, gebruiken

# BAGAGE DRAGERS FEATURES



## ALUMINIUM BAGAGEDRAGERS

Door hun aluminium constructie hebben deze bagagedragers een laag gewicht en zijn ze corrosiebestendig. Aluminium bagagedragers zijn ook veel stabielere dan dragers van draadstaal, dat makkelijk kan verbuigen.



## LOWRIDER-BAGAGEDRAGERS

Een lowrider is een bagagedrager die op de voorvork van een fiets wordt gemonteerd. De bagage wordt rechts en links van het voorwiel geplaatst. Het zwaartepunt is daardoor zeer laag en het stuurgedrag blijft goed, zelfs bij volle belading. Om uit te vinden of de XLC Lowrider-bagagedrager compatibel is met jouw fiets, kun je contact opnemen met je XLC-dealer.



## MET VEERKLEM

De veerklem is een speciale klem op de bagagedrager waarmee bagage snel en eenvoudig op de bagagedrager kan worden vastgezet door middel van veerkracht.



## MET POMPHAKEN

Het is vaak moeilijk om een geschikte plaats voor een pomp te vinden op je fiets. Omdat het heel belangrijk is om een goede pomp mee te nemen, vooral op tochten met bagage, zijn sommige XLC-bagagedragers al standaard uitgerust met zogenaamde pomphaken. Pomphaken zijn uitsteeksels aan de bagagedrager waartussen speciale klembare pompen zonder gereedschap kunnen worden vastgezet. Zo heb je de pomp altijd snel bij de hand.



## SYSTEEMBAGAGEDRAGERS EN TOEBEHOREN

Met het systeembagagedragerprogramma "XLC by CarryMore" kunnen diverse accessoires zoals fietstassen, -manden en -koffers eenvoudig en veilig aan de bijbehorende bagagedragers worden bevestigd. Het systeem bestaat uit een basisplaat die aan de diverse manden, tassen en koffers is bevestigd. Dankzij deze basisplaat kan het bagagestuk met één beweging op de bagagedrager worden geklikt, en natuurlijk weer net zo snel worden verwijderd. Met de knopvergrendeling wordt het bagagestuk stevig op de bagagedrager verankerd. XLC biedt een breed scala aan tassen, manden en een koffer waarop de basisplaat al is aangebracht. Het is ook mogelijk om de "XLC by CarryMore"-basisplaat op je bestaande manden, tassen of koffers te monteren.



**BA-S43/BA-S47**

## SYSTEEMFIETSTAS VOOR XLC SYSTEEMBAGAGEDRAGER

250 17 16650 96000 zwart/antraciet voor XLC systeembagagedrager

### FEATURES

- Praktische fietstas voor XLC-systeembagagedragers, inclusief adapterplaat voor het XLC Carry More-systeem
- Reflectoren
- Extra lus voor veiligheidsverlichting
- Twee opgestikte buitenvakken met gerubberde rits
- Binnenvak van gaasmateriaal
- Afgeplatte vorm, past onder het zadel
- Draaggreep en afneembare schouderband
- Inhoud 15 l



**BA-S64**

## SYSTEEMFIETSTAS VOOR XLC SYSTEEMBAGAGEDRAGER

250 17 16660 97000 zwart/antraciet voor XLC systeembagagedrager

### FEATURES

- Praktische fietstas voor XLC-systeembagagedragers, inclusief adapterplaat voor het XLC Carry More-systeem
- Twee opgestikte, inklapbare buitenvakken met gerubberde rits
- Reflectoren
- Extra lus voor veiligheidsverlichting
- Binnenvak van gaasmateriaal
- Afgeplatte vorm, past onder het zadel
- De bovenkant van de tas met een ritsluiting worden vergroot
- Montagerubbers
- Draaggrepen
- Inhoud ca. 16 l resp. 11 l (twee buitenvakken) Hoogte 18 cm resp. 13 cm



**BA-S63**

## DUBBELE FIETSTAS CARRY MORE VOOR XLC SYSTEEMBAGAGEDRAGER

250 17 16210 99000 zwart/antraciet voor XLC systeembagagedrager

### FEATURES

- Dubbele fietstassen voor XLC-systeembagagedragers, inclusief adapterplaat voor het Carry More-systeem
- Extra klemmen voor bagagedragersteunen, horizontaal verstelbaar
- Reflectoren
- Drie buitenvakken met gerubberde ritsluiting
- Binnenvak van gaasmateriaal, koordsluiting
- Inhoud 30 l



**BA-B03 / BA-B06**

## CARGO BOX VOOR XLC SYSTEEMBAGAGEDRAGER

250 17 80100 95000 zwart/antraciet **BA-B03**  
217 98 13700 9200 Sluithaken voor bagageboxdeksel  
250 17 80300 96500 zwart/antraciet **BA-B06**

### FEATURES

- Bagagekoffer voor XLC-systeembagagedragers, inclusief adapterplaat voor het Carry More-systeem
- Afsluitbaar
- Met ergonomische handgreep
- Verwijderbaar met één druk op de knop
- Inhoud 12 l





**carry more** by XLC

### BA-B08

## KUNSTSTOF MAND VOOR XLC SYSTEEMBAGAGEDRAGER

250 21 20300 93500 voor XLC systeembagagedrager antraciet  
 250 21 20400 9500 Manddeksel voor XLC Systeembagagedrager BA-X02

### FEATURES

- Grote kunststof fietsmand
- Met adapterplaat voor het XLC Carry More-systeem voor XLC-systeembagagedragers,
- Afgeschuind ontwerp
- Optioneel verkrijgbaar: flexibel manddeksel met bevestigingsklemmen Basis: 380 x 260 x 200 mm



**carry more** by XLC

### BA-B04

## MAND VOOR XLC

250 21 20000 93000 past op XLC systeembagagedrager  
 250 21 20001 93000

### FEATURES

- Grote fietsmand met adapterplaat voor het XLC Carry More-systeem voor XLC-systeembagagedragers
- Ergonomische handgreep



**AL**  
**carry more** by XLC

### BA-B05

## ALUMINIUM MAND VOOR XLC SYSTEEMBAGAGEDRAGER

250 21 20100 94500 past op XLC systeembagagedrager

### FEATURES

- Achtermand voor XLC-systeembagagedrager "Carry more"
- Gepolsterde draaggreep kan naar beide kanten worden geklapt
- Ideaal voor zware bagage
- Incl. vier voetjes
- Incl. adapterplaat Basis: 350 x 255 x 200 mm



**carry more** by XLC

### BA-B07

## POLYROTAN MAND VOOR XLC SYSTEEMBAGAGEDRAGER

250 21 20200 93500 voor XLC systeembagagedrager antraciet  
 250 21 20210 93500 voor XLC systeembagagedrager bruin  
 250 21 20400 9500 Manddeksel voor XLC Systeembagagedrager

### FEATURES

- Stijlvolle fietsmand voor XLC-systeembagagedragers met adapterplaat voor het Carry More-systeem
- Afgeschuind ontwerp
- Optioneel verkrijgbaar: flexibel manddeksel met bevestigingsklemmen Basis: 355 x 270 x 200 mm



### BA-X15

## FIETSTASBEUGELSET VOOR CARRY MORE ADAPTERPLATEN

- Beugelset voor fietstassen voor XLC Carry More-systeem
- Maakt bevestiging van zijtassen mogelijk wanneer de bagagedrager geen voorzieningen voor zijtassen biedt
- Geschikt voor XLC Carry More-adapterplaat BA-X13 (niet meegeleverd)
- Afmetingen: Ø 10 mm, 310 x 180 mm

250 06 04010 9700 zwart

### BA-X21

## WISSELPENNEN VOOR CARRY MORE I

- Wisselpennenset voor XLC-systeembagagedrager Carry More I
- Maakt compatibiliteit van de Carry More II-adapterplaat en adapterrails met de Carry More I-bagagedrager mogelijk

250 06 04003 9200 zwart

### BA-X19

## XLC ADAPTER RAIL CARRY MORE II

- Geschikt voor bagagedragers van de XLC Carry More-series I en II
- Voor manden, tassen etc.
- Incl. wisselpennen voor Carry More I
- Voor XLC-systeembagagedragers

250 06 04001 91400 zwart



### BA-X13

## SYSTEMADAPTERPLAAT CARRY MORE VOOR SYSTEEMBAGAGEDRAGERS

- Adapterplaat voor XLC Carry More-systeem
- Voor bevestiging van manden, tassen etc.
- Incl. bevestigingsmateriaal
- Afmetingen: 260 x 130 mm

250 06 04000 91300 zwart

### BA-X20

## ADAPTERPLAAT CARRY MORE II

- Geschikt voor bagagedragers van de XLC Carry More-series I en II
- Voor XLC-systeembagagedragers
- Voor manden, tassen etc.
- Incl. wisselpennen voor Carry More I

250 06 04002 91400 zwart



### BA-X16

## BEVESTIGINGSMATERIAAL

- Bevestigingsmateriaal voor soldeerogen
- Geschikt voor XLC Carry More-systeembagagedragers

250 06 04200 9400 zwart

### BA-X14

## KNOPVERGREDELING CARRY MORE

- Adapterplaatvergrendeling voor XLC-systeembagagedrageradapters
- Geschikt voor XLC Carry More-systeembagagedragers

250 06 04100 9600 silver

### BA-X23

## KNOPVERGREDELING CARRY MORE II

- Adapterplaatvergrendeling voor XLC-systeembagagedrageradapter Carry More II

250 06 04101 9600 silver



**RP-R01**  
**BAGAGEDRAGER VOOR ACHTERWIEL**

250 06 00000 93500 26 - 28", zwart/mat  
 250 06 00200 93500 26 - 28", zilver

**FEATURES**

- Klassieke bagagedrager
- Voor wielmaten 26 - 28"
- Met veerklem, pomphaken, achterlichthouder
- Maximale belasting: 25 kg
- Incl. bevestigingsmateriaal voor soldeeroegen



**RP-R02**  
**BAGAGEDRAGER VOOR ACHTERWIEL**

250 06 02000 93000 26 - 28", mat/zwart  
 250 06 02200 93000 26 - 28", zilver

**FEATURES**

- Klassieke bagagedrager
- Voor wielmaten 26 - 28"
- Vierkant profiel, verstelbare steunen
- Met veerklem en pomphouder
- Snelverstelsysteem
- Maximale belasting: 25 kg
- Incl. bevestigingsmateriaal voor soldeeroegen



**RP-R04**  
**BAGAGEDRAGER VOOR ACHTERWIEL**

250 06 02300 92600 zwart, 26 - 29"  
 250 06 02400 92600 zilver, 26 - 29"

**FEATURES**

- Bagagedrager met drie steunen
- Voor wielmaten 26 - 29"
- Met achterlichthouder en pomphaken
- Maximale belasting: 25 kg
- Incl. bevestigingsmateriaal voor soldeeroegen



**RP-R05**  
**BAGAGEDRAGER VOOR ACHTERWIEL**

250 06 02500 93400 zwart, 26"  
 250 06 02600 93400 zwart, 28"

**FEATURES**

- Zeer robuuste bagagedrager
- Voor wielmaat 28"
- Met veerklem
- Met achterlichthouder en pomphaken 230 mm
- Maximale belasting: 25 kg
- Afmetingen van het draagvlak: L395 x B130 mm
- Incl. bevestigingsmateriaal voor soldeeroegen





### RP-R08 BAGAGEDRAGER VOOR ACHTERWIEL

250 06 01500 93400 zwart, 24-28"

#### FEATURES

- Klassieke bagagedrager
- Voor wielmaten 24 - 28"
- Met achterlichthouder
- Met veerklem
- Maximale belasting 25 kg
- Incl. bevestigingsmateriaal voor soldeeroegen



### LR-F01 LOWRIDER BAGAGEDRAGER

250 06 01300 92800 mat/zwart  
206 62 40300 9900 Reserveonderdelen set voor LR-F01

#### FEATURES

- Lowrider-bagagedrager voor verende voorvork
- Kan alleen worden gemonteerd op voorvorken met cantilevernokken
- Max. 40 mm vorkpoten
- Maximale belasting: 10 kg
- Incl. bevestigingsmateriaal



### LR-F02 LOWRIDER-BAGAGEDRAGER

250 06 01200 92800 mat/zwart  
206 62 40400 91200 Reserveonderdelen set voor LR-F02

#### FEATURES

- Lowrider-bagagedrager
- Maximale belasting: 10 kg
- Incl. bevestigingsmateriaal



### RP-R03 BAGAGEDRAGER VOOR ACHTERWIEL 28"

250 06 00700 93000 zwart/mat, 28"

#### FEATURES

- Bagagedrager voor wielmaat 28"
- Met bevestigingsrubber
- Met achterlichthouder en pomphaken
- Maximale belasting: 25 kg
- Incl. bevestigingsmateriaal voor soldeeroegen



**RP-R06**

## BAGAGEDRAGER VOOR ZADELPENNEN

250 06 00500 93500 zwart/mat

### FEATURES

- Bagagedrager voor zadelpenbevestiging
- Met snelspanner
- Met zijhouder voor bevestiging van fietstassen
- Geschikt voor Ø 25,4 - Ø 32,0 mm
- Maximale belasting: 10 kg



**RP-R07**

## BAGAGEDRAGER VOOR ZADELPENNEN

250 06 00600 93000 zwart

### FEATURES

- Bagagedrager voor zadelpenbevestiging
- Met snelspanner en veerklem
- Met zijhouder voor bevestiging van fietstassen
- Geschikt voor Ø 25,4 - 31,8 mm
- Maximale belasting: 10 kg



**RP-X01**

## SPANBAND VOOR ZADELPENBAGAGEDRAGERS

206 62 40200 9500 Snelbinder zwart, 580mm

### FEATURES

- Spanband voor XLC-zadelpenbagagedragers
- Lengte: 580 mm
- Met twee haken



**RP-X03**

## SPANELASTIEK MET 2 HAKEN

250 06 91000 9200  
250 06 91100 9280  
250 06 91200 9300

### FEATURES

- Snelbinder met twee haken
- In drie lengtes verkrijgbaar
- Voor het vastzetten van bagage op de bagagedrager



**RP-X02**

## BEVESTIGINGSBAND

250 06 90000 9700 46 cm,  
250 06 90100 9900 66 cm,

### FEATURES

- Elastische bevestigingsband voor het bevestigen van accessoires of bagage aan een fiets
- Ook geschikt voor het vastzetten van de fiets op de drager
- Maximale treksterkte tot 90 kg (teststerkte 200 mm/min)
- Veelzijdig en scheurvast
- Hitte- en koubestendig (-30/+60 °C)
- UV-bestendig
- Verlengbaar door aan elkaar haken van meerdere banden
- Krast niet
- Stabiel houvast, zelfs bij krachtige trillingen en schokken
- Duurzaam en wasbaar
- Verkrijgbaar in twee lengtes: 46 cm en 66 cm



#### RP-X04

### SPANELASTIEK 4-VOUDIG MET 2 HAKEN

250 06 91500 9350

#### FEATURES

- Snelbinder met vier elastische banden
- 10 mm x 450 / 650 mm, zwart
- Met twee haken
- Voor het vastzetten van bagage op de bagagedrager



#### RP-X05

### SPANELASTIEK 2-VOUDIG MET 2 HAKEN

250 06 91510 9350

#### FEATURES

- Snelbinder met twee elastische banden
- 10 mm x 600 / 800 mm, zwart
- Twee haken
- Voor het vastzetten van bagage op de bagagedrager



#### RP-X06

### SPANELASTIEK 3-VOUDIG MET 2 HAKEN

250 06 91520 9500

#### FEATURES

- Snelbinder met drie elastische banden
- 10 mm x 580 / 780 mm, zwart
- Met twee haken
- Voor het vastzetten van bagage op de bagagedrager



#### RP-X07

### SPANELASTIEK 3-VOUDIG

250 06 91540 9500

#### FEATURES

- Snelbinder met drie elastische banden
- 10 mm x 450 / 600 mm, zwart
- Met clipbevestiging
- Voor het vastzetten van bagage op de bagagedrager





# BELLEN

BELLEN | A-HEAD | HOORNS | KINDERBELLEN



**DD-M03**  
**MINI-FIETSBEL**

- Klassieke minibel van messing
- Mooi, helder geluid
- Voor montage op het stuur Ø 22,2 mm

250 07 01500 91700 messing



**DD-M04**  
**MINI-FIETSBEL**

- Klassieke minibel van messing
- Mooi, helder geluid
- Voor montage op het stuur Ø 22,2 mm

250 07 01600 91000 aluminium



**DD-M01**  
**MINI-FIETSBEL**

- Klassieke, kleine fietsbel
- Modern design
- Voor montage op het stuur Ø 22,2 mm

250 07 00000 9700 zilver  
250 07 00200 9700 zwart



**DD-M02**  
**MINI-FIETSBEL**

- Ultrakleine en lichte bel van messing
- Aangenaam, helder geluid
- Voor montage op het stuur Ø 22,2 mm
- afneembaar

250 07 01000 9900 messing, Ø 23mm



**DD-M10**  
**MESSING MINI-FIETSBEL**

- Minibel voor alle fietsstuurvormen
- Bevestiging met flexibele lus, geschikt
- Modern design

250 07 01100 9700 messing



**DD-M05**  
**MINI-FIETSBEL**

- Flexibele minibel
- Flexibele klikbevestiging, geschikt voor alle fietsstuurvormen tot Ø 35 mm
- Eenvoudig te monteren en verstellen

250 07 02000 9700 alu, zwart



**DD-M06**  
**MINI-FIETSBEL**

- Klassieke, kleine fietsbel
- Modern design met vier verschillende kleuren
- Voor montage op het stuur Ø 22,2 mm

250 07 02500 9500 klem Ø 22,2mm, zwart  
250 07 02600 9500 klem Ø 22,2mm, zilver  
250 07 02700 9500 klem Ø 22,2mm, rood  
250 07 02800 9500 klem Ø 22,2mm, blauw



**DD-M07**  
**MINI-FIETSBEL**

- Sportieve minibel voor sturen Ø 22,2 - 31,8 mm
- Bevestiging met flexibele lus, geschikt
- Modern design

250 07 03000 9500 zwart, Ø 22,2-31,8mm  
250 07 03003 9700 wit, Ø 22,2-31,8mm  
250 07 03100 9700 zilver, Ø 22,2-31,8mm  
250 07 03120 9600 10x zwart/10x zilver



**DD-M11**  
**MINI-FIETSBEL**

- Ultrakleine en lichte bel van koper
- Vastzetten en aanpassen van de klemafstand door draaien van de klankschaal
- Stijlvol design
- Klem van aluminium
- Klembevestiging: stabiele en veilige montage op kabels of rubber kabelbeschermers mogelijk

250 07 03200 91100 dark silver





**DD-M23**  
**MINI-FIETSBEL MET KOMPAS**

- Praktische minibel
- Met geïntegreerd kompas
- Voor montage op het stuur Ø 22,2 mm en 25,4 mm

250 07 00500 9600 zwart



**DD-M18**  
**MINI-FIETSBEL**

- Ultrakleine minibel
- Ideaal voor racesuren, maar ook voor rechte sturen en stuurplekken
- Universele klembevestiging Ø 22-34,9 mm

250 07 03300 9600 zwart



**DD-M21**  
**MINI-FIETSBEL**

- Stijlvolle bel van messing
- Voor montage op het stuur Ø 22,2 mm en 25,4 mm
- Met kunststof klem

250 07 01120 9700 Ø 47mm



**DD-M12**  
**FIETSBEL**

- Stijlvolle, transparante fietsbel
- Voor montage op het stuur Ø 22,2 mm
- De beltoon wordt geproduceerd door draaien van de

- klankschaal, beide draairichtingen mogelijk
- Mechaniek van messing

250 07 04500 9700 zilver transparant, Ø 36 mm  
250 07 04501 9700 blauw transparant, Ø 36 mm  
250 07 04502 9700 oranje transparant, Ø 36 mm

250 07 04503 9700 geel transparant, Ø 36 mm  
250 07 04504 9700 groen transparant, Ø 36 mm



**DD-M22**  
**DRAAIBEL**

- Bolvormige fietsbel
- Voor montage op het stuur Ø 22,2 mm
- Trendy design "Harten"

250 07 04700 9600



**DD-M17**  
**DRAAIBEL**

- Onopvallende fietsbel met draaimechanisme
- Voor montage op het stuur Ø 22,2 mm
- De beltoon wordt
- geproduceerd door draaien van de klankschaal, beide draairichtingen mogelijk

250 07 04600 9700 zwart



**DD-R01**  
**RINGBEL**

- Ringvormige bel
- Minimalistisch, innovatief design
- Zeer licht
- Vraagt door zijn breedte van 12 mm weinig ruimte op het stuur
- Ø 22,2 mm

250 07 08000 91000 zwart  
250 07 08001 91000 zilver  
250 07 08002 91000 wit  
250 07 08003 91000 blauw  
250 07 08004 91000 berry  
250 07 08005 91000 rood  
250 07 08006 91000 groen





CHROME,  
Ø 66/83 MM



BIRDS,  
Ø 66/83 MM



BALLONS,  
Ø 83 MM



TATTOO,  
Ø 66/83 MM



CLUSTER  
BLUE/GREEN/YELLOW,  
Ø 83 MM



CLUSTER  
BLUE/GREEN,  
Ø 83 MM



BUBBLES,  
Ø 83 MM



LOVE CYCLING,  
Ø 83 MM



STRIPES BLUE/WHITE,  
Ø 83 MM



STRIPES ORANGE,  
Ø 83 MM



STRIPES BERRY/WHITE,  
Ø 83 MM



STRIPES BLACK,  
Ø 83 MM



STRIPES BLUE/RED  
Ø 83 MM

## DD-M09

### FIETSBEL

- Grote fietsbel
- Voor montage op het stuur Ø 22,2 mm
- Extra luid ding-donggeluid
- Met moderne designs Diameter: Ø 83 mm

250 07 04000	91000	chrome, Ø 83 mm	250 07 04001	91600	Birds Ø 83 mm	250 07 04002	91600	Ballons Ø 83 mm	250 07 04005	91600	Tattoo Ø 83 mm
250 07 04100	91000	chrome, Ø 66 mm	250 07 04101	91400	Birds Ø 66 mm	250 07 04003	91600	Bubbles	250 07 04105	91400	Tattoo, Ø 66mm
250 07 04012	91600	cluster blue/green/yellow	250 07 04017	91600	cluster blue/green	250 07 04014	91600	stripes berry/white	250 07 04010	91600	Love Cycling
250 07 04013	91600	stripes blue/white	250 07 04015	91600	stripes orange/white				250 07 04016	91600	stripes black/white
250 07 04011	91600	stripes blue/red									



**DD-M16**  
**MINI-FIETSBEL**  
**SPACERBEVESTIGING**

- Extreem kleine, onopvallende minibel
- Voor 1 1/8" Ahead-stuurpen
- Incl. 4 mm aluminium spacer

250 07 02100 9700 incl. A-Head Spacer



**DD-M19**  
**MINI-FIETSBEL**  
**SPACERBEVESTIGING**

- Stijlvolle bel van messing
- Voor 1 1/8" Ahead-stuurpen
- Fraai design
- Incl. 4 mm aluminium spacer

250 07 02110 9700 Ø 45 mm



**DD-M20**  
**MINI-FIETSBEL**  
**SPACERBEVESTIGING**

- Stijlvolle bel van messing
- Voor 1 1/8" Ahead-stuurpen
- Fraai design
- Zeer licht
- Incl. 4 mm aluminium spacer

250 07 02120 9700 Ø 47 mm



**KINDER-BELLEN**



**DD-H01**  
**KNIJPTOETER**

- Klassieke knijptoeter met retrostyling
- Grappig alternatief voor een bel, vooral voor kinderfietsen
- Met metalen klem voor eenvoudige montage op het stuur
- Verchroomde metalen behuizing

250 07 10000 9500 zwart



**DD-H02**  
**POSTHOORN KNIJPTOETER**

- Klassieke knijptoeter met retrostyling
- Grappig alternatief voor een bel, vooral voor kinderfietsen
- Met metalen klem voor eenvoudige montage op het stuur
- Verchroomde metalen behuizing

250 07 10100 9800 zwart



**DD-M25**  
**KINDERBEL**

- Schattige kinderbel met muisdecoratie
- Helder geluid
- In drie verschillende kleuren verkrijgbaar

250 07 06000 9500 roze  
250 07 06001 9500 blauw  
250 07 06002 9500 geel

**DD-M25**  
**KINDERBEL**

- Schattige kinderbel
- Helder geluid
- Verkrijgbaar met drie verschillende diermotieven

250 07 06007 9700 eend  
250 07 06006 9700 beer  
250 07 06005 9700 kat



TIGER



CAMEL



TURTLE



HIPPO



RHINO



SHEEP



OCTOPUS



CROCODILE



GIRAFFE



KOALA



SUMO



COW



PIG



SEAL



WHALE



RHINO

### DD-H03

## KINDERTOETER

- Fietstoeter voor kinderen
- Voor montage op het stuur tot Ø 25,4 mm
- Met veel verschillende motieven

250 07 20000 9600 tiger  
 250 07 20004 9600 Rhino  
 250 07 20008 9700 giraffe  
 250 07 20012 9600 Pig

250 07 20001 9600 Camel  
 250 07 20005 9600 Sheep  
 250 07 20009 9700 koala  
 250 07 20013 9700 Seal

250 07 20002 9700 Turtle  
 250 07 20006 9700 Octopus  
 250 07 20010 9700 sumo  
 250 07 20014 9600 Whale

250 07 20003 9600 hippo  
 250 07 20007 9600 Crocodile  
 250 07 20011 9700 Cow  
 250 07 20015 9600 rhino





# ACHTERVORK- BESCHERMER



(N)

### CP-N01

#### ACHTERVORKBESCHERMER

- van neopreen
- met klittenbandsluiting

250 08 00000 9600 rubber (neoprene)



(N)

### CP-N02

#### ACHTERVORKBESCHERMER

- van neopreen
- met klittenbandsluiting
- modern design met carbonlook

250 08 00300 91000 rubber (neoprene)



### CP-C03

#### BESCHERMINGSSET VOOR ACHTERVORK

- voor frame en liggende achtervork
- incl. 8 verschillende pads, zelfklevend

250 08 00500 91200 rubber (neoprene) Look



(N)

### CP-N03

#### ACHTERVORKBESCHERMER

- met klittenbandsluiting
- versterkte uitvoering
- modern design Afmetingen: 260 x 80 x 100 mm

250 08 01500 91000 **1** zwart 260x80x100mm  
 250 08 01600 91000 **2** zwart 260x90x110mm  
 250 08 01700 91000 **3** zwart 250x130x130mm  
 250 08 01800 91000 **4** zwart 200x160x160mm



(N)

### CP-N04

#### ACHTERVORKBESCHERMER

- Met klittenbandsluiting
- Versterkte uitvoering Afmetingen: 260 x 80 x 100 mm

250 08 01000 9600 **1** zwart 260x80x100mm  
 250 08 01100 9600 **2** zwart 260x90x110mm  
 250 08 01200 9600 **3** zwart 250x130x130mm  
 250 08 01300 9600 **4** zwart 200x160x160mm





### CP-N05

## ACHTERVORKBESCHERMER

- Zelfklevende beschermer van siliconenmateriaal
- Voor frame en liggende achtervork
- Afmetingen: L220 x B25 mm

2500802000	9500	zwart	2500802002	9500	grijs
2500802001	9500	rood	2500802003	9500	blauw



### CG-A01

## ROCKRING

- kettingbladbeschermer, speciaal geschikt voor Freeride
- wordt gemonteerd in plaats van het buitenste kettingblad
- CNC gefreesd
- boutcirkel: 104 mm

2502817000	92300	zwart/zilver, Ø 168mm, 38 tanden
2502817100	92300	zwart/zilver, Ø 190mm, 42 tanden
2502817200	92300	zwart/zilver, Ø 190 mm, 44 tanden



### CG-K01

## KETTINGBLADBESCHERMER

- kettingbladbeschermer voor 42-44 tanden of 46-48 tanden
- geschikt voor afstand crank/ kettingblad 6 - 16 mm
- voor vaste assen

2502825000	91000	42-44 tanden, smoekleur, voor integrale as
2502825100	91000	46-48 tanden, smoekleur, voor integrale as



### CP-C01

## BROEKCLIPSET

- Broekclipset
- Met reflectoren
- Beschermen de broekspijp tegen contact met de ketting

2500805000	9400	blauw
2500805001	9400	neon





# E-BIKE- BESCHERMER





CP-N14

## ACCUBESCHERMER, ONDERBUIS

250 08 10040 93000 zwart



### FEATURES

- Elastische universele beschermer voor e-bikes met geïntegreerde onderbuisaccu
- De overtrek beschermt de accu tegen steenslag, kou en andere weersinvloeden tijdens het fietsen en bij transport
- Van ca. 3 tot 3,5 mm dik neopreen
- Hoogwaardig klittenband
- Door het rekbare neopreen universeel bruikbaar
- Afmetingen: Lengte van de onderzijde: 44 cm, lengte van de bovenzijde: 54 cm
- Aanbevolen omvang: 29 tot 38 cm
- Gemaakt in Europa



CP-N08

## ACCUBESCHERMER, BOSCH

250 08 10010 93000 zwart



### FEATURES

- Elastische universele beschermer voor frame-accu's
- De overtrek beschermt de accu tegen steenslag, kou en andere weersinvloeden
- Past op het Bosch-frame
- Geschikt voor de frame-accu BOSCH PowerPack 300, 400 & 500 Active/Performance Line
- Van 4,5 mm dik neopreen
- Uitsparingen voor aan/uit-knop en laadindicator
- Gemaakt in Europa



CP-N09

## ACCUBESCHERMER, YAMAHA

250 08 10015 93000 zwart



### FEATURES

- Elastische universele beschermer voor frame-accu's
- De overtrek beschermt de accu tegen steenslag, kou en andere weersinvloeden
- Geschikt voor Yamaha-frames
- Van 4,5 mm dik neopreen
- Uitsparingen voor aan/uit-knop en laadindicator
- Gemaakt in Europa



**CP-N10**

### ACCUBESCHERMER, UNISIZE

250 08 10020 93000 zwart

#### FEATURES

- Elastische universele beschermer voor frame-accu's
- De overtrek beschermt de accu tegen steenslag, kou en andere weersinvloeden
- Geschikt voor alle gangbare frame-accu's
- Van 4,5 mm dik neopreen
- Gemaakt in Europa



**CP-N11**

### ACCUBESCHERMER VOOR BAGAGEDRAGERACCU

250 08 10025 93000 zwart

#### FEATURES

- Elastische universele beschermer voor bagagedrageraccu's
- De overtrek beschermt de accu tegen steenslag, kou en andere weersinvloeden
- Geschikt voor alle gangbare bagagedrageraccu's
- Van neopreen
- Afmetingen: 270 x 210 mm
- Gemaakt in Europa



**CP-N06**

### MOTORBESCHERMER, UNIVERSEEL

250 08 10000 93000 zwart

#### FEATURES

- Praktische motorbeschermer voor e-bikemotoren tijdens transport
- Vermindert het risico van binnendringend water.
- Dankzij het flexibele materiaal en de constructie is de beschermer geschikt voor verschillende motor- en framemodellen
- Gemaakt van hoogwaardig neopreen
- Eenvoudige montage dankzij klittenbandsluiting
- Geschikt voor alle middenmotoren zoals BOSCH, SHIMANO, YAMAHA, IMPULSE, BROSE, PANASONIC en TranzX
- Gemaakt in Europa







**CP-N07**

## DISPLAYBESCHERMER

250 08 10005 91000 zwart



### FEATURES

- Kleine tas voor e-bike display en fietscomputer
- Geschikt voor apparaten van elke grootte en voorzien van een zachte binnenvoering die het display optimaal beschermt tegen krassen en beschadigingen
- Robuust buitenmateriaal
- Geschikt voor displays van verschillende groottes
- Max. afmetingen 15 x 9 x 1,9 cm (L x B x D)
- Gemaakt in Europa



**CP-N13**

## STUURBESCHERMER

250 08 10035 92000 zwart



### FEATURES

- Praktische stuurbeschermer voor het afdekken van de cockpit van e-bikes bij parkeren of transport
- De beschermer omvat het volledige stuur en beschermt de houder van het display en de afstandsbediening
- Gemaakt van waterdicht nylon met PU-coating
- Wordt vastgezet met dubbelzijdig industrieel klittenband
- Lengte: voor sturen met een breedte tot 80 cm, breedte aan de uiteinden 12 cm
- Gemaakt in Europa



**CP-N12**

## CONTACTBESCHERMER

250 08 10030 91500 zwart

### FEATURES

- Universeel bruikbare contactbeschermer voor de accucontacten van e-bikes
- Geschikt voor accucontacten van BOSCH, Shimano en andere merken
- Gemaakt van elastisch neopreen, beschermt de elektrische contacten wanneer de accu is verwijderd
- Beschermt tegen weersinvloeden, vorst, vervuiling en beschadiging
- Afmetingen: 110 x 80 x 50 mm
- Eenvoudig aan te brengen
- Gemaakt in Europa



# KETTINGEN





#### CC-H01

### KETTING 1/2 X 1/8"

- versnellingsnaafketting
- 1/2 x 1/8, 112 schakels
- penlengte: 9,2 mm
- incl. veersluiting

250 10 00000 91100 1/2 x 1/8, 112 schakels



#### CC-C01

### KETTING VOOR 6-, 7-, 8-SPEED DERAILLEURS

- ketting voor 6/7/8-speed derailleurs
- chemisch vernikkelde buitenschakels voor hoogwaardige corrosiebestendigheid en een fraai uiterlijk
- 1/2 x 3/32, 114 schakels, penlengte: 7,2 mm
- incl. snelsluiting

250 10 00400 92000 1/2 x 3/32, 114 schakels



#### CC-C02

### KETTING VOOR 9-SPEED DERAILLEURS

- ketting voor 9-speed derailleurs
- chemisch vernikkelde buitenschakels voor hoogwaardige corrosiebestendigheid en een fraai uiterlijk
- 1/2 x 11/128, 114 schakels
- penlengte: 6,6 mm
- incl. snelsluiting

250 10 00600 93000 1/2 x 11/128, 114 schakels



#### CC-C03

### KETTING VOOR 10-SPEED DERAILLEURS

- ketting voor 10-speed derailleurs
- chemisch vernikkelde buitenschakels voor hoogwaardige corrosiebestendigheid en een fraai uiterlijk
- 1/2 x 11/128, 114 schakels
- penlengte: 5,9 mm
- incl. snelsluiting

250 10 00800 93600 1/2 x 11/128, 114 schakels



#### CC-C04

### KETTING VOOR 11-SPEED DERAILLEURS

- ketting voor 11-speed derailleurs
- 1/2 x 11/128, 118 schakels
- penlengte: 5,6 mm, binnenbreedte 2,20 mm
- penuitperskracht: > 2000 N, penverharding: XHB
- incl. snelsluiting

250 10 00900 94500 1/2 x 11/128, 118 schakels



#### CC-C05

### KETTING VOOR 11-SPEED DERAILLEURS

- ketting voor 11-speed derailleurs
- ultra-black coating voor optimale corrosiebestendigheid
- goudkleurige pennen voor een fraai uiterlijk
- 1/2 x 11/128, 118 schakels
- penlengte: 5,6 mm, binnenbreedte 2,20 mm
- penuitperskracht: > 2000 N, penverharding: XHB
- incl. snelsluiting

250 10 00910 95500 1/2 x 11/128, 118 schakels





### CC-C06

## E-BIKE KETTING VOOR 11-SPEED DERAILLEURS

- Speciaal voor e-bikes geschikte ketting
- Voor 11-speed derailleurs
- Penlengte: 5,6 mm, binnenbreedte 2,20 mm
- Penuitperskracht: > 2000 N, penverharding: XHB
- Incl. snelsluiting

---

250 10 00950	96000	1/2 x 11/128, 124 schakels
250 10 00960	96000	1/2 x 11/128, 132 schakels
250 10 00965	96000	1/2 x 11/128, 136 schakels



### CC-C07

## E-BIKE KETTING VOOR NAAFVERSNELINGEN

- Speciaal voor e-bikes geschikte ketting
- Voor versnellingsnaven
- Brengt het koppel van e-bikemotoren vrijwel verliesvrij over
- Geschikt voor Chainglider
- Penlengte: 8,80 mm, binnenbreedte 2,40 mm
- Penuitperskracht: > 2000 N, penverharding: inzetgehard
- Incl. snelsluiting

---

250 10 00970	92500	1/2 x 3/32, 124 schakels
250 10 00971	92600	1/2 x 3/32, 132 schakels
250 10 00972	92700	1/2 x 3/32, 136 schakels



### CC-C08

## KETTING VOOR 10-SPEED DERAILLEURS

- ketting voor 10-speed derailleurs
- ultra-black coating voor optimale corrosiebestendigheid
- goudkleurige pennen voor een fraai uiterlijk
- 1/2 x 11/128, 114 schakels
- penlengte: 5,9 mm, binnenbreedte 2,20 mm
- penuitperskracht: > 2000 N, penverharding: XHB
- incl. snelsluiting

---

250 10 00810	95200	1/2 x 11/128, 114 schakels
--------------	-------	----------------------------



### CC-X01

## VEERSLUITING

- voor versnellingsnaafketting 1/8"

---

250 10 02100	9200
--------------	------



### CC-X26

## VEERSLUITING

- voor versnellingsnaafkettingen voor e-bikes

---

250 10 02200	9200
--------------	------



### CC-X05/CC-X06/CC-X07

## SLUITSCHAKEL

- voor derailleurkettingen 6/7/8/9/10 speed

---

250 10 02500	9400	voor kettingen 6/7/8-speed
250 10 02600	9400	voor kettingen 9-speed
250 10 02700	9800	voor kettingen 10-speed



### CC-X25/CC-X27

## SLUITSCHAKEL

- voor derailleurkettingen 11-speed

---

250 10 02810	91800	zilver
250 10 02800	92000	goud



### CC-X28

## SLUITSCHAKEL

- voor derailleurkettingen 10-speed

---

250 10 02690	91000	goud
--------------	-------	------



# DERAILLEUR ACCESSOIRES

ACCESSOIRES | SCHAKELN | DERAILLEUR HANGERS





### CR-A06 KETTINGSPANNER

- kettingspanner
- 12-13 tanden
- C/C 34 mm
- bevestiging aan derailleurhanger

250 11 06300 93700 Dropout



### CR-A02 KETTINGGELEIDERROL

- kettinggeleiderrol geschikt voor de meeste liggende achtervorken
- achtervorkbevestiging
- ook geschikt voor triple-kettingbladen
- klem Ø 14 -18 mm

250 11 05000 92200 achtervorkbevestiging



### CR-A03 KETTINGSPANNER

- kettingspanner voor singlespeed naven
- 16-20 tanden, C-C 68 mm, kettinglijn 32 mm (6-38 mm)
- niet geschikt voor terugtrapnaven
- bevestiging aan derailleurhanger

250 11 06000 92300 Dropout



### CR-A04 KETTINGSPANNER

- kettingspanner voor singlespeed naven
- 16-20 tanden, C-C 68 mm
- verhoogde spancapaciteit
- niet geschikt voor terugtrapnaven
- bevestiging aan derailleurhanger

250 11 06100 92800 Dropout



### CR-A11 KETTINGGELEIDER

- Kettinggeleider geschikt voor de meeste liggende achtervorken
- CNC gefreesd
- Geleider van TPU
- Ook geschikt voor triple-kettingbladen
- Voor bevestiging aan de achtervork

250 11 04900 94500 achtervorkbevestiging



### CR-A12 KETTINGGELEIDER

- Kettinggeleider geschikt voor de meeste liggende achtervorken
- CNC gefreesd
- Geleider van TPU
- Ook geschikt voor triple-kettingbladen
- Voor bevestiging aan de achtervork

250 11 04910 92000 achtervorkbevestiging



### CR-A18 KETTINGGELEIDER

- kettinggeleider met Ø 31,8 mm of Ø 34,9 mm
- geschikt voor 1x9-, 1x10-, 1x11-systemen

250 11 05400 92000 Ø 31,8mm  
250 11 05410 92000 Ø 34,9mm



### CR-A19 KETTINGGELEIDER

- kettinggeleider met Ø 31,8 mm of Ø 34,9 mm
- geschikt voor 1x9-, 1x10-, 1x11-systemen

250 11 05420 92300 Ø 31,8mm  
250 11 05430 92300 Ø 34,9mm



### CR-A20 KETTINGGELEIDER

- kettinggeleider voor direct mount
- geschikt voor 1x9-, 1x10-, 1x11-systemen
- geschikt voor 30-38 tanden

250 11 05440 94000 Direct Mount





### CR-A13 KETTINGGELEIDER

- Kettinggeleider voor kettingbladen met 30-40 tanden
- bevestiging aan trapaslager
- ISCG-compatibel, geschikt voor Shimano E 8000
- (boutcirkel Ø 74 mm)

250 28 15400 92000



### CR-A14 KETTINGGELEIDER

- Kettinggeleider voor kettingbladen met 30-38 tanden
- bevestiging aan trapaslager
- ISCG05-compatibel (boutcirkel Ø 73 mm)
- geschikt voor enkel kettingblad

250 28 15410 92800



### CR-A15 KETTINGGELEIDER

- Kettinggeleider voor kettingbladen met 32-38 tanden
- bevestiging aan trapaslager
- ISCG05-compatibel (boutcirkel Ø 73 mm)
- incl. E-type adapter

250 28 15420 96300



### CR-A16 KETTINGGELEIDER

- Kettinggeleider voor Kettingbladen met 32-38 tanden
- bevestiging aan trapaslager
- geschikt voor kettingbladen met 32-38 tanden
- voor 1x9-, 1x10-, 1x11-systemen
- ISCG05-compatibel (boutcirkel Ø 73 mm)
- incl. E-type adapter

250 28 15430 94400



### CR-A17 KETTINGGELEIDER

- Kettinggeleider voor kettingbladen met 32-38 tanden
- bevestiging aan trapaslager
- ISCG05-compatibel (boutcirkel Ø 73 mm)
- incl. E-type adapter

250 28 15440



### CR-A07 KETTINGGELEIDER

- Kettinggeleider voor kettingbladen met 32-38 tanden
- bevestiging aan trapaslager
- ISCG-compatibel, incl. adapter (Ø 59,24 mm)
- Kettinggeleiderrol met kogellagers

250 28 15000 94300



### CR-A08 KETTINGGELEIDER

- Kettinggeleider voor kettingbladen met 32-38 tanden
- bevestiging aan trapaslager
- ISCG-compatibel, incl. adapter (Ø 59,24 mm)
- vaste Kettinggeleider

250 28 15100 94300



### CR-A09 KETTINGGELEIDER

- Kettinggeleider voor kettingbladen met 32-44 tanden
- bevestiging aan trapaslager
- Kettinggeleiderrol met kogellagers

250 28 15300 92300



### CR-A05 KETTINGSPANNER

- Kettingspanner
- ook geschikt voor dubbele kettingbladen
- bevestiging aan derailleurhanger

250 11 06200 92300 Dropout



CR-A21

### KETTENSPIJNER

- ein Paar Kettenspijner
- für 10 mm Achse

250 11 06400 91200



PU-A01

### DERAILLEURWIEL

- een paar derailleurwieljes
- geschikt voor Shimano, afgedicht
- incl. diverse vulbusjes
- A: 8-, 9-, 10-, 11-speed Shimano
- B: 7-speed Shimano en 8-speed Campagnolo
- C: Campagnolo 9-, 10-speed
- D: Sram 9.0 (97/98), 9.0 SL (98), 7.0 (97/98/99)

250 11 06500 91600 zilver



SH-X10

### SCHAKELKABELAFSTELLER

- 2 x Ø 4 mm eindkappen
- met rubbercoating
- voor de bevestiging van schakelbuitenkabels
- maakt een exacte afstelling van schakelkabels mogelijk
- niet geschikt voor remsystemen

250 11 52300 91400



PU-A02

### DERAILLEURWIEL

- een paar derailleurwieljes
- in verschillende kleuren verkrijgbaar
- geschikt voor Shimano 8-/9-/10-/11-speed, Campagnolo 9-/10-speed
- afgedicht

250 11 06701 93600 titaankleur  
 250 11 06707 93600 rood  
 250 11 06709 93600 blauw

250 11 06716 93600 oranje  
 250 11 06718 93600 limegreen



SH-X06

### SCHAKELKABELAFSTELLER

- 2 x Ø 4 mm eindkappen
- voor de bevestiging van schakelbuitenkabels
- maakt een exacte geïndexeerde instelling van schakelkabels mogelijk
- niet geschikt voor remsystemen

250 11 52200 91400 zwart



CR-A10

### KETTINGVANGER

- kettingvanger van aluminium
- voorkomt het afvallen van de ketting en beschermt zo het frame
- geschikt voor derailleurs met klembevestiging
- incl. toebehoren

250 11 05200 91300 39-53 tanden  
 250 11 05300 91300 36-46 tanden



SH-X05

### SCHAKELKABELAFSTELLER

- set van 2
- voor M5-schroefdraad
- met rubbercoating
- voor de bevestiging van schakelbuitenkabels
- maakt de geïndexeerde afstelling van schakelkabels mogelijk
- niet geschikt voor remsystemen

250 11 52000 9700 zwart (2 per set)



SH-X09

### KABELDONUTS

- Beschermt de lak op plaatsen waar deze in contact komt met kabels
- Voorkomt hinderlijk geklapper
- Geschikt voor rem- en schakelkabels
- Bus met 200 stuks

250 11 00200 93700 200 stuks in plastic pot



**SH-X08**

### EINDKAP VOOR SCHAKELBUITENKABELS

- Schakelbuitenkabels
- Binnendiameter Ø 4,0 mm
- Bus met 100 stuks

250 11 00000 91300 100 stuks in plastic pot



**SH-X07**

### EINDKAP VOOR SCHAKELBUITENKABELS

- Eindkappen voor schakelkabels van aluminium
- Aluminium
- 50 stuks in de bus
- Binnendiameter: Ø 4,0 mm

250 11 00001 94000  
250 11 00007 95000 50 stuks in plastic pot



**SH-X19**

### SCHAKELKABELSET

- 19-draads
- Met twee nippels Ø 2,5 x 10 mm en Ø 4,0 x 4,0 mm
- Geschikt voor Sram
- Ø 1,1 x 1700 / 2250 mm

250 11 55030 9800  
250 11 55031 9800



**SH-X21**

### SCHAKELKABELSET NEXUS 4/7/8

- met peenippel
- lengte: 1700 mm en 2250 mm
- incl. toebehoren

250 11 50035 9800 1,700/2,250mm zwart  
250 11 50036 9800 1,700/2,250mm zilver



**SH-X22**

### SCHAKELKABELSET NEXUS 3

- met peenippel
- lengte: 1700 mm en 1250 mm
- incl. toebehoren

250 11 50037 9550



**SH-X01**

### SCHAKELBINNENKABELS

- 100 stuks in praktische werkplaatsdoos
- Ø 1,1 x 2000 mm
- lage wrijvingsweerstand
- nauwkeurige schakelprestaties
- Nirosta

250 11 50000 91400 Ø 1,1 x 2000 mm  
250 11 50010 91700 Ø 1,1 x 2300 mm



**SH-X03**

### SCHAKELBUITENKABELS

- Ø 4 mm
- 50 m
- dubbelwandig
- lineaire binnendraad
- robuuste buitenkabel
- lage wrijvingsweerstand

250 11 50300 99000 dispenser à 50 meter, zwart  
250 11 50303 91200 dispenser à 50 meter, wit





### SH-X32

#### SCHAKELBINNENKABELS

- Schakelbinnenkabels, werkplaatsdoos met 100 stuks
- Ø 1,2 x 2300 mm
- Gegalvaniseerd
- Lage wrijvingsweerstand, nauwkeurige schakelwerking

250 11 50020 94500



### SH-X02

#### SCHAKELBINNENKABELS

- 

250 11 50100 9700 per stuk verpakt XLC headerkaart-verpakking



### SH-X04

#### SCHAKELKABELSET

- buitenkabel: Ø 4 x 1800 mm
- binnenkabel: 1500/2000 mm
- onderhoudsvrij, zelfsmmend, waterdicht
- incl. 9 aanslaghulzen, 6 donuts, 2 binnenkabeleindkappen,
- 1 vuilvanger

250 11 50500 92500 incl. toebehoren



### SH-X17

#### SCHAKELBINNENKABEL

- 19-draads
- Met nippel Ø 4 x 4 mm
- Geschikt voor Shimano, Campagnolo, Sram

250 11 55015 9380 Ø 1,1 x 3000 mm  
 250 11 55020 9500 Ø 1,1 x 2250 mm  
 250 11 55022 9400 Ø 1,1 x 4000 mm



### SH-X13 / 14 / 15 / 18

#### SCHAKELBINNENKABEL

- 19-draads
- Gegalvaniseerd
- Met nippel Ø 2,5 x 10 mm en Ø 4,5 x 4,5 mm / Ø 4 x 4 mm
- Geschikt voor Shimano, Campagnolo, Sram

250 11 55000 9150 Ø 1,25 x 2250 mm  
 250 11 55005 9150 Ø 1,25 x 2250 mm  
 250 11 55010 9400 Ø 1,1 x 2500 mm  
 250 11 55025 9180 Ø 1,1 x 2250 mm



### SH-X30

#### KABELBINDERS

- Praktische kabelbinders
- Voor het vastzetten van kabels, spatborden etc.
- In verschillende breedtes en lengtes verkrijgbaar
- Zak met 100 stuks

250 12 00000 91000 2,5x100mm  
 250 12 00005 91000 2,5x200mm  
 250 12 00010 91000 3,5x140mm  
 250 12 00015 91000 3,5x200mm



### SH-X31

#### WARMTEKRIMPMOF

- Warmtekrimpstof
- Lengte: 100 mm
- Zak met 50 stuks

250 12 01000 91000 reduction of 2.4-1.2mm (bag w. 50 pcs.)  
 250 12 01002 91000 reduction of 3.2-1.6mm (bag w. 50 pcs.)  
 250 12 01004 91000 reduction of 4.8-2.4mm (bag w. 50 pcs.)  
 250 12 01006 91000 reduction of 6.4-3.2mm (bag w. 50 pcs.)



**DO-A01**  
**DERAILLEURHANGER**

250 11 70000 91500 Aluminium



**DO-A02**  
**DERAILLEURHANGER**

250 11 70001 91500 Aluminium



**DO-A03**  
**DERAILLEURHANGER**

250 11 70002 91500 Aluminium



**DO-A04**  
**DERAILLEURHANGER**

250 11 70003 91500 Aluminium



**DO-A05**  
**DERAILLEURHANGER**

250 11 70004 91500 Aluminium



**DO-A06**  
**DERAILLEURHANGER**

250 11 70005 91500 Aluminium



**DO-A07**  
**DERAILLEURHANGER**

250 11 70006 91500 Aluminium



**DO-A08**  
**DERAILLEURHANGER**

250 11 70007 91500 Aluminium



**DO-A10**  
**DERAILLEURHANGER**

250 11 70009 91500 Aluminium



**DO-A11**  
**DERAILLEURHANGER**

250 11 70010 91500 Aluminium



**DO-A12**  
**DERAILLEURHANGER**

250 11 70011 91500 Aluminium



**DO-A13**  
**DERAILLEURHANGER**

250 11 70012 91500 Aluminium



**DO-A14**  
**DERAILLEURHANGER**

250 11 70013 91500 Aluminium



**DO-A15**  
**DERAILLEURHANGER**

250 11 70014 91500 Aluminium



**DO-A16**  
**DERAILLEURHANGER**

250 11 70015 91500 Aluminium



**DO-A17**  
**DERAILLEURHANGER**

250 11 70016 91500 Aluminium



**DO-A18**  
**DERAILLEURHANGER**

250 11 70017 91500 Aluminium



**DO-A19**  
**DERAILLEURHANGER**

250 11 70018 93000 Aluminium



**DO-A20**  
**DERAILLEURHANGER**

250 11 70019 91500 Aluminium



**DO-A21**  
**DERAILLEURHANGER**

250 11 70020 91500 Aluminium



**DO-A22**  
**DERAILLEURHANGER**

250 11 70021 91500 Aluminium



**DO-A23**  
**DERAILLEURHANGER**

250 11 70022 91500 Aluminium



**DO-A24**  
**DERAILLEURHANGER**

250 11 70023 91500 Aluminium



**DO-A25**  
**DERAILLEURHANGER**

250 11 70024 91500 Aluminium



**DO-A26**  
**DERAILLEURHANGER**

250 11 70025 91500 Aluminium



**DO-A27**  
**DERAILLEURHANGER**

250 11 70026 91500 Aluminium



**DO-A28**  
**DERAILLEURHANGER**

250 11 70027 91500 Aluminium



**DO-A29**  
**DERAILLEURHANGER**

250 11 70028 91500 Aluminium



**DO-A30**  
**DERAILLEURHANGER**

250 11 70029 91500 Aluminium



**DO-A31**  
**DERAILLEURHANGER**

250 11 70030 91500 Aluminium



**DO-A32**  
**DERAILLEURHANGER**

250 11 70031 91500 Aluminium



**DO-A33**  
**DERAILLEURHANGER**

250 11 70032 91500 Aluminium





**DO-A34**  
**DERAILLEURHANGER**

250 11 70033 91500 Aluminium



**DO-A35**  
**DERAILLEURHANGER**

250 11 70034 91500 Aluminium



**DO-A37**  
**DERAILLEURHANGER**

250 11 70036 91500 Aluminium



**DO-A38**  
**DERAILLEURHANGER**

250 11 70037 91500 Aluminium



**DO-A39**  
**DERAILLEURHANGER**

250 11 70038 91500 Aluminium



**DO-A40**  
**DERAILLEURHANGER**

250 11 70039 91500 Aluminium



**DO-A41**  
**DERAILLEURHANGER**

250 11 70040 91500 Aluminium



**DO-A42**  
**DERAILLEURHANGER**

250 11 70041 91500 Aluminium



**DO-A43**  
**DERAILLEURHANGER**

250 11 70042 91500 Aluminium



**DO-A44**  
**DERAILLEURHANGER**

250 11 70043 91500 Aluminium



**DO-A45**  
**DERAILLEURHANGER**

250 11 70044 91500 Aluminium



**DO-A46**  
**DERAILLEURHANGER**

250 11 70045 91500 Aluminium



**DO-A47**  
**DERAILLEURHANGER**

250 11 70046 91500 Aluminium



**DO-A48**  
**DERAILLEURHANGER**

250 11 70047 91500 Aluminium



**DO-A49**  
**DERAILLEURHANGER**

250 11 70048 91500 Aluminium



**DO-A50**  
**DERAILLEURHANGER**

250 11 70049 91500 Aluminium



**DO-A51**  
**DERAILLEURHANGER**

250 11 70050 91500 Aluminium



**DO-A52**  
**DERAILLEURHANGER**

250 11 70051 91500 Aluminium



**DO-A53**  
**DERAILLEURHANGER**

250 11 70052 91500 Aluminium



**DO-A54**  
**DERAILLEURHANGER**

250 11 70053 91500 Aluminium



**DO-A55**  
**DERAILLEURHANGER**

250 11 70054 91500 Aluminium



**DO-A56**  
**DERAILLEURHANGER**

250 11 70055 91500 Aluminium



**DO-A57**  
**DERAILLEURHANGER**

250 11 70056 91500 Aluminium



**DO-A58**  
**DERAILLEURHANGER**

250 11 70057 91500 Aluminium



**DO-A59**  
**DERAILLEURHANGER**

250 11 70058 91500 Aluminium



**DO-A60**  
**DERAILLEURHANGER**

250 11 70059 91500 Aluminium



**DO-A61**  
**DERAILLEURHANGER**

250 11 70060 91500 Aluminium



**DO-A62**  
**DERAILLEURHANGER**

250 11 70061 91500 Aluminium



**DO-A63**  
**DERAILLEURHANGER**

250 11 70062 91500 Aluminium



**DO-A66**  
**DERAILLEURHANGER**

250 11 70065 93000 Aluminium



**DO-A67**  
**DERAILLEURHANGER**

250 11 70066 93000 Aluminium



**DO-A69**  
**DERAILLEURHANGER**

250 11 70068 91500 Aluminium



**DO-A70**  
**DERAILLEURHANGER**

250 11 70069 91500 Aluminium



**DO-A71**  
**DERAILLEURHANGER**

250 11 70070 93000 Aluminium



**DO-A72**  
**DERAILLEURHANGER**

250 11 70071 93000 Aluminium



**DO-A73**  
**DERAILLEURHANGER**

250 11 70072 91500 Aluminium



**DO-A74**  
**DERAILLEURHANGER**

250 11 70073 93000 Aluminium



**DO-A75**  
**DERAILLEURHANGER**

250 11 70074 93000 Aluminium



**DO-A76**  
**DERAILLEURHANGER**

250 11 70075 93000 Aluminium



**DO-A77**  
**DERAILLEURHANGER**

250 11 70076 93000 Aluminium



**DO-A78**  
**DERAILLEURHANGER**

250 11 70077 91500 Aluminium



**DO-A79**  
**DERAILLEURHANGER**

250 11 70078 91500 Aluminium



**DO-A80**  
**DERAILLEURHANGER**

250 11 70079 91500 Aluminium



**DO-A81**  
**DERAILLEURHANGER**

250 11 70080 91500 Aluminium



**DO-A82**  
**DERAILLEURHANGER**

250 11 70081 91500 Aluminium



**DO-A83**  
**DERAILLEURHANGER**

250 11 70082 91500 Aluminium



**DO-A85**  
**DERAILLEURHANGER**

250 11 70084 91500 Aluminium



**DO-A86**  
**DERAILLEURHANGER**

250 11 70085 91500 Aluminium





**DO-A87**  
**DERAILLEURHANGER**

250 11 70086 93000 Aluminium



**DO-A88**  
**DERAILLEURHANGER**

250 11 70087 91500 Aluminium



**DO-A89**  
**DERAILLEURHANGER**

250 11 70088 93000 Aluminium



**DO-A90**  
**DERAILLEURHANGER**

250 11 70089 93000 Aluminium



**DO-A91**  
**DERAILLEURHANGER**

250 11 70090 91500 Aluminium



**DO-A92**  
**DERAILLEURHANGER**

250 11 70091 91500 Aluminium



**DO-A93**  
**DERAILLEURHANGER**

250 11 70092 93500 Aluminium



**DO-A94**  
**DERAILLEURHANGER**

250 11 70093 91500 Aluminium



**DO-A95**  
**DERAILLEURHANGER**

250 11 70094 98000 Aluminium



**DO-A96**  
**DERAILLEURHANGER**

250 11 70095 91500 Aluminium



**DO-A97**  
**DERAILLEURHANGER**

250 11 70096 94400 Aluminium



**DO-A98**  
**DERAILLEURHANGER**

250 11 70097 91500 Aluminium



**DO-A99**  
**DERAILLEURHANGER**

250 11 70098 91500 Aluminium



**DO-A100**  
**DERAILLEURHANGER**

250 11 70099 91500 Aluminium



**DO-A101**  
**DERAILLEURHANGER**

250 11 70100 93000 Aluminium



**DO-A102**  
**DERAILLEURHANGER**

250 11 70101 91500 Aluminium



**DO-A103**

**DERAILLEURHANGER  
VOOR SIMA/SAYA  
KETINGMODELLEN**

250 11 70102 91500 Aluminium



**DO-A104**

**DERAILLEURHANGER  
VOOR SIMA/SAYA  
NAAFMODELLEN**

250 11 70103 91500 Aluminium



**DO-A105**

**DERAILLEURHANGER  
VOOR SINUS/YUCATAN  
RIEMMODELLEN**

250 11 70104 91500 Aluminium



**DO-A106**

**DERAILLEURHAN-  
GER VOOR WINORA  
RADIUS**

250 11 70105 93000 Aluminium



**DO-A107**

**DERAILLEURHANGER  
ZAP/FLITZER/  
TALPARO/DOMINGOS  
MET SCHIJF**

250 11 70106 91500 Aluminium



**FIXING SCREW  
FOR DERAILLEUR  
HANGERS Ø 8 X 7 MM**

211 85 74000 9250

## INFO DERAILLEUR PAD

Alle XLC-derailleurpaden in onze catalogus worden eergegeven op 55% van de originele grootte. Afbeeldingen op originele grootte zijn te vinden in onze aparte folder WORKSHOP HELP 2.2



**BV-X09**

**I-SPEC 2-ADAPTER**

• Maakt montage van SRAM-triggershifters op Shimano-remgrepen met I-SPEC 2-passing mogelijk

• Incl. bevestigingsbout voor de triggerhendel

2502740400 91500 zwart





# WIELSETS & ACCESSOIRES

WIELSETS | FREEHUB-LICHAMEN | REPARATIESETS | SNELSPANNERSETS





DETAIL VW



DETAIL AW

## WS-R02 RACING WIELSET 28"

250 14 02700 924000 622-15C platte spaken, zwart

### FEATURES

- hoogwaardige industriële lagers (voor 2x, achter 4x)
- met langdurige vetsmering voor permanente bescherming en een soepele loop
- de naaf lagers kunnen worden afgesteld terwijl het wiel is gemonteerd
- velgen met remindicatoren, hoogte: 25 mm
- vrijloop: ERGAL 7075
- voorwiel met 20 spaken, radiaal, en achterwiel met 28 spaken
- gewicht: Voorwiel ca. 880 g; achterwiel = ca. 1085 g; snelspanner = ca. 105 g
- compatibiliteit: Shimano 9/10/11-speed, SRAM 10-speed
- Optie: CAMPAGNOLO 9/10/11-speed (art. nr. 2169500500)

## WIELSETS FEATURES



### CNC

CNC is een nauwkeurig, computergestuurd bewerkingsproces (Computerized Numerical Control) dat de productie van complexe werkstukken uit één blok materiaal mogelijk maakt. De productietoleranties worden daarbij tot een minimum beperkt.



### PLATTE SPAKEN

Het vlakke profiel van platte spaken veroorzaakt minder luchtweervelingen en luchtweerstand, en zorgt zo voor betere aerodynamica. Platte spaken worden daarom vooral gebruikt in de wielersport.



### CARTRIDGE

Cartridge-lagers zijn vandaag de dag het meest gebruikte lagertype voor fietsen. De fabrikant perst de vereiste lagers en lagerschalen afgesteld en wel in een zogenaamde lagerpatroon. Hierdoor zijn de lagers goed beschermd tegen stof en vuil en hoeven ze bij de montage niet meer te worden afgesteld. Ze zijn daardoor absoluut onderhoudsvrij.



### LIGHTWEIGHT

Lichte onderdelen spelen een steeds belangrijkere rol in de fietstechnologie. XLC-onderdelen en -accessoires die zijn voorzien van het XLC Lightweight-pictogram zijn in overeenstemming met deze trend ontwikkeld en gefabriceerd om zoveel mogelijk gewicht te besparen. Er wordt echter altijd op gelet dat de lichte constructie geen afbreuk doet aan de functionaliteit en veiligheid van het onderdeel.



### SLIJTAGE-INDICATOR

De velgen van sommige van onze XLC-wielsets zijn voorzien van een groef in het remoppervlak die fungeert als slijtage-indicator. Als deze groef niet meer op het remoppervlak zichtbaar is, is de remrand zodanig versleten dat de materiaalsterkte is aangetast en de velg niet meer veilig kan worden gebruikt. In dat geval moet de velg onmiddellijk worden vervangen. De velgslijtage kan worden verminderd door altijd remblokken te gebruiken die speciaal voor aluminium velgen zijn ontwikkeld. Verouderde remblokken kunnen na verloop van tijd verhard en de velg beschadigen.



### WS-R03

## RACING WIELSET 28"

250 14 02900 918000 622-15C platte spaken, zilver



DETAIL VW



DETAIL AW

### — FEATURES

- hoogwaardige industriëlagers (voor 2x, achter 4x)
- met langdurige vetsmering voor permanente bescherming en een soepele loop
- de naaflagers kunnen worden afgesteld terwijl het wiel is gemonteerd
- velgen met remindicatoren, hoogte: 25 mm
- vrijloop: ERGAL 7075
- voorwiel met 24 spaken, radiaal, en achterwiel met 28 spaken
- gewicht: Voorwiel ca. 945 g; achterwiel = ca. 1175 g; snelspanner = ca. 100 g
- compatibiliteit: Shimano 9/10/11-speed, SRAM 10-speed
- Optie: CAMPAGNOLO 9/10/11-speed (art. nr. 2169500500)



### WS-M02

## MTB WIELSET

250 14 03400 925000 622-23 Innoxspaken zwart



DETAIL VW



DETAIL AW

### — FEATURES

- voornaf voor 15 mm steekas en SSP
- hoogwaardige industriëlagers (voor 2x, achter 4x) met langdurige vetsmering voor permanente bescherming en een soepele loop
- de naaflagers kunnen worden afgesteld terwijl het wiel is gemonteerd
- velgen: gemaakt van zeer duurzaam aluminium met een laag profiel en druppelvormige dwarsdoorsnede, met verstevigingsbussen
- gewicht: ca. 2120 g
- compatibiliteit: Shimano 9/10-speed, vrijloop van ERGAL 7075





### WS-M04

## ALL MTN MTB WIELSET

250 14 03700 950000 584-30C zwart tubeless ready



DETAIL VW



DETAIL AW

### FEATURES

- titanium palhouder
- voornaaf voor TX 15 mm steekas en SSP
- achternaaf SSP- en TX12-compatibel (ombouwset optioneel, art. nr. 2169500000)
- hoogwaardige SKF-industrielanders (voor 2x, achter 5x) met langdurige vetsmering voor permanente bescherming en een soepele loop
- de naafagers kunnen worden afgesteld terwijl het wiel is gemonteerd
- velg: breedte 25 mm (PLUS 30 mm)
- asymmetrische velgconstructie van extreem duurzaam aluminium

- met laag profiel en druppelvormige dwarsdoorsnede, met versterkingsbussen
- spaken: Sapim, zwart, roestvrij staal 29" 32/32-27,5" 28/28 - 27,5" PLUS 32/32
- compatibiliteit: Shimano MTB 10-11, Sram 10, Sram XD
- vrijloop van ERGAL 7075
- gewicht: 650B 1552 g (Tubeless ready)
- gewicht: 27,5 PLUS 1889 g (Tubeless ready, aanbevolen bandbreedte tot max. 3,5")
- incl. tubeless ready velgint (voorgemonteerd incl. ventielen)



### WS-M04

## ALL MTN MTB WIELSET

250 14 03601 950000 584-21C zwart tubeless ready  
216 95 00000 96300 XLC Conversion Set for WS-M04



DETAIL VW



DETAIL AW

### FEATURES

- titanium palhouder
- voornaaf voor TX 15 mm steekas en SSP
- achternaaf SSP- en TX12-compatibel (ombouwset optioneel, art. nr. 2169500000)
- hoogwaardige SKF-industrielanders (voor 2x, achter 5x) met langdurige vetsmering voor permanente bescherming en een soepele loop
- de naafagers kunnen worden afgesteld terwijl het wiel is gemonteerd
- velg: breedte 25 mm (PLUS 30 mm)
- asymmetrische velgconstructie van extreem duurzaam aluminium

- met laag profiel en druppelvormige dwarsdoorsnede, met versterkingsbussen
- spaken: Sapim, zwart, roestvrij staal 29" 32/32-27,5" 28/28 - 27,5" PLUS 32/32
- compatibiliteit: Shimano MTB 10-11, Sram 10, Sram XD
- vrijloop van ERGAL 7075
- gewicht: 650B 1552 g (Tubeless ready)
- gewicht: 27,5 PLUS 1889 g (Tubeless ready, aanbevolen bandbreedte tot max. 3,5")
- incl. tubeless ready velgint (voorgemonteerd incl. ventielen)





### WS-M04

#### ALL MTN MTB WIELSET

250 14 03501 950000 622-21C zwart tubeless ready  
 216 95 00000 96300 XLC Conversion Set for WS-M04

#### FEATURES

- titanium palhouder
- voornaf voor TX 15 mm steekas en SSP
- achternaaf SSP- en TX12-compatibel (ombouwset optioneel, art. nr. 2169500000)
- hoogwaardige SKF-industrielanders (voor 2x, achter 5x) met langdurige vetsmering voor permanente bescherming en een soepele loop
- de naaflagers kunnen worden afgesteld terwijl het wiel is gemonteerd
- velg: breedte 25 mm (PLUS 30 mm)
- asymmetrische velgconstructie van extreem duurzaam aluminium



DETAIL VW



DETAIL AW

- met laag profiel en druppelvormige dwarsdoorsnede, met versterkingsbussen
- spaken: Sapim, zwart, roestvrij staal 29" 32/32-27,5" 28/28 - 27,5" PLUS 32/32
- compatibiliteit: Shimano MTB 10-11, Sram 10, Sram XD
- vrijloop van ERGAL 7075
- gewicht: 650B 1552 g (Tubeless ready)
- gewicht: 27,5 PLUS 1889 g (Tubeless ready, aanbevolen bandbreedte tot max. 3,5")
- incl. tubeless ready velglijnt (voorgemonteerd incl. ventielen)



### WS-X02

#### CASSETTEBODY

- cassettebody geschikt voor MTB / racefiets
- voor verschillende merken Geschikt voor Shimano

216 95 00200 913300 for Shimano

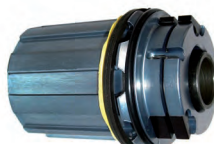

### WS-X02

#### CASSETTEBODY

- cassettebody geschikt voor MTB / racefiets
- voor verschillende merken Geschikt voor Shimano

216 95 00400 95000 for Shimano



### WS-X02

#### CASSETTEBODY

- cassettebody geschikt voor MTB / racefiets
- voor verschillende merken Geschikt voor Campagnolo

216 95 00500 99000 for Campagnolo, silver



### WS-X02

#### CASSETTEBODY

- cassettebody geschikt voor MTB / racefiets
- voor verschillende merken Geschikt voor Sram XD

216 95 00600 913300 for Sram XD



### WS-X01

#### OMBOUWSET

- Ombouwset Miche van vaste as naar snelsluiting
- Van TX12 naar snelspanner, incl. snelspannerset

216 95 00000 96300 for WS-M03/WS-M04

# WIELSETS

## OVERZICHT



item no.	code	VW/AW	afmeting	naaf	as	velg	spaken
214 68 10000	96295	VW	26 x 1.9	XLC disc, 6-hole, zwart, FoW 100mm	QR	Rodi Black Rock disc, 32-hole, VH 8.5	Nirosta, zwart
214 68 10200	97295	VW	26 x 1.9	XLC disc, 6-hole, zwart, FoW 100mm	TA 15mm	Rodi Black Rock disc, 32-hole, VH 8.5	Nirosta, zwart
214 68 10400	96795	AW	26 x 1.9	XLC disc, 6-hole, zwart, FoW 135mm	QR	Rodi Black Rock disc, 32-hole, VH 8.5	Nirosta, zwart
214 68 10600	910995	AW	26 x 1.9	XLC disc, 6-hole, zwart, FoW 142mm	TA 12mm	Rodi Black Rock disc, 32-hole, VH 8.5	Nirosta, zwart
214 68 10800	97595	VW	26 x 1.9	XLC disc, 6-hole, zwart, FoW 100mm	QR	DT Swiss 466D disc, 32-hole, VH 6.5	Nirosta, zwart
214 68 11000	98595	VW	26 x 1.9	XLC disc, 6-hole, zwart, FoW 100mm	TA 15mm	DT Swiss 466D disc, 32-hole, VH 6.5	Nirosta, zwart
214 68 11200	97995	AW	26 x 1.9	XLC disc, 6-hole, zwart, FoW 135mm	QR	DT Swiss 466D disc, 32-hole, VH 6.5	Nirosta, zwart
214 68 11400	912495	AW	26 x 1.9	XLC disc, 6-hole, zwart, FoW 142mm	TA 12mm	DT Swiss 466D disc, 32-hole, VH 6.5	Nirosta, zwart
214 68 30000	96295	VW	27.5"	XLC disc, 6-hole, zwart, FoW 100mm	QR	Rodi Black Rock disc, 32-hole, VH 8.5	Nirosta, zwart
214 68 30200	97295	VW	27.5"	XLC disc, 6-hole, zwart, FoW 100mm	TA 15mm	Rodi Black Rock disc, 32-hole, VH 8.5	Nirosta, zwart
214 68 30400	96795	AW	27.5"	XLC disc, 6-hole, zwart, FoW 135mm	QR	Rodi Black Rock disc, 32-hole, VH 8.5	Nirosta, zwart
214 68 30600	910995	AW	27.5"	XLC disc, 6-hole, zwart, FoW 142mm	TA 12mm	Rodi Black Rock disc, 32-hole, VH 8.5	Nirosta, zwart
214 68 30800	97595	VW	27.5"	XLC disc, 6-hole, zwart, FoW 100mm	QR	DT Swiss 466D disc, 32-hole, VH 6.5	Nirosta, zwart
214 68 31000	98595	VW	27.5"	XLC disc, 6-hole, zwart, FoW 100mm	TA 15mm	DT Swiss 466D disc, 32-hole, VH 6.5	Nirosta, zwart
214 68 31200	97995	AW	27.5"	XLC disc, 6-hole, zwart, FoW 135mm	QR	DT Swiss 466D disc, 32-hole, VH 6.5	Nirosta, zwart
214 68 31400	912495	AW	27.5"	XLC disc, 6-hole, zwart, FoW 142mm	TA 12mm	DT Swiss 466D disc, 32-hole, VH 6.5	Nirosta, zwart
214 68 32100	98595	VW	27.5"	XLC disc, 6-hole, zwart, FoW 100mm	TA 15mm	Rodi Ready 25 disc, 32-hole, VH 8.5	Nirosta, zwart
214 68 32200	912495	AW	27.5"	XLC disc, 6-hole, zwart, FoW 142mm	TA 12mm	Rodi Ready 25 disc, 32-hole, VH 8.5	Nirosta, zwart
214 68 33300	99995	VW	27.5"	XLC disc, 6-hole, zwart, FoW 110mm	TA 15mm	Rodi Ready 40 disc, 32-hole, VH 8.5	Nirosta, zwart
214 68 33400	912995	AW	27.5"	XLC disc, 6-hole, zwart, FoW 148mm	TA 12mm	Rodi Ready 40 disc, 32-hole, VH 8.5	Nirosta, zwart
214 68 50000	96295	VW	29"	XLC disc, 6-hole, zwart, FoW 100mm	QR	Rodi Black Rock disc, 32-hole, VH 8.5	Nirosta, zwart
214 68 50200	97295	VW	29"	XLC disc, 6-hole, zwart, FoW 100mm	TA 15mm	Rodi Black Rock disc, 32-hole, VH 8.5	Nirosta, zwart
214 68 50400	96795	AW	29"	XLC disc, 6-hole, zwart, FoW 135mm	QR	Rodi Black Rock disc, 32-hole, VH 8.5	Nirosta, zwart
214 68 50600	910995	AW	29"	XLC disc, 6-hole, zwart, FoW 142mm	TA 12mm	Rodi Black Rock disc, 32-hole, VH 8.5	Nirosta, zwart
214 68 50800	97595	VW	29"	XLC disc, 6-hole, zwart, FoW 100mm	QR	DT Swiss 466D disc, 32-hole, VH 6.5	Nirosta, zwart
214 68 51000	98595	VW	29"	XLC disc, 6-hole, zwart, FoW 100mm	TA 15mm	DT Swiss 466D disc, 32-hole, VH 6.5	Nirosta, zwart
214 68 51200	97995	AW	29"	XLC disc, 6-hole, zwart, FoW 135mm	QR	DT Swiss 466D disc, 32-hole, VH 6.5	Nirosta, zwart
214 68 51400	912495	AW	29"	XLC disc, 6-hole, zwart, FoW 142mm	TA 12mm	DT Swiss 466D disc, 32-hole, VH 6.5	Nirosta, zwart
214 68 52500	98595	VW	29"	XLC disc, 6-hole, zwart, FoW 100mm	TA 15mm	Rodi Ready 25 disc, 32-hole, VH 8.5	Nirosta, zwart
214 68 52600	912495	AW	29"	XLC disc, 6-hole, zwart, FoW 142mm	TA 12mm	Rodi Ready 25 disc, 32-hole, VH 8.5	Nirosta, zwart

- QR = quick release axle
- TA = thru axle
- FoW = fork width
- VH = valve hole



### WS-X10

## REPARATIESET VOOR VOORWIELNAAF (SNELSLUITER)

- reparatieset voor voorwielnaaf
- 100 mm, SSP-type
- bestaande uit as, kogelringen, eindkappen

216 95 01000 9900 Reparatieset voor voorwielnaaf (snelspanas)



### WS-X11

## REPARATIESET VOOR VOORWIELNAAF (15X100MM)

- reparatieset voor voorwielnaaf
- 100 mm, Ø 15 mm steekas
- bestaande uit as, kogelringen, eindkappen

216 95 01100 9900 Reparatieset voor voorwielnaaf (15X100mm)



### WS-X12

## REPARATIESET VOOR VOORWIELNAAF (SNELSLUITER)

- reparatieset voor voorwielnaaf
- 110 mm, Ø 15 mm steekas
- bestaande uit as, lagers en eindkappen

216 95 01200 92000 Reparatieset voor voorwielnaaf (snelspanas)



### WS-X13/WS-X14

## REPARATIESET VOOR ACHTERWIELNAAF (SNELSLUITER)

- reparatieset voor achterwielnaaf
- 135 mm, SSP-type
- bestaande uit assen, kogelringen, eindkappen

216 95 01300 92000 Reparatieset voor achterwielnaaf (snelspanas)  
216 95 01400 92400 Cassettebody-kit Shimano 10/11-speed



### WS-X15-17

## REPARATIESET VOOR ACHTERWIELNAAF (STEEKAS)

- reparatieset voor achterwielnaaf
- 142 mm, Ø 12 mm steekas
- bestaande uit as, kogelringen, eindkappen

216 95 01500 93000 Reparatieset voor achterwielnaaf (steekas)  
216 95 01600 93200 Cassettebody-kit Shimano 10/11-speed  
216 95 01700 98000 Cassettebody-kit SRAM XD



### WS-X18/WS-X20

## REPARATIESET VOOR BOOST ACHTERWIELNAAF (12X148MM)

- reparatieset voor achterwielnaaf
- 148 mm, Ø 12 mm steekas
- bestaande uit as, lagers en eindkappen

216 95 01800 92000 Reparatieset voor BOOST achterwielnaaf (12X148mm)  
216 95 02000 93200 Cassettebody-kit SRAM XD





### QR-L05 SNELSPANNERSET

- snelspanner set 3-delig
- voor voorwiel, achterwiel en zadelpen
- in verschillende kleuren verkrijgbaar

250 16 02101 92200 titaan kleur  
250 16 02107 92200 rood

250 16 02109 92200 blauw  
250 16 02116 92200 oranje

250 16 02118 92200 limegreen



### QR-L06 MTB SNELSPANNERSET

- snelspanners in set van 2
- ultralicht
- titanium as
- carbon hendel
- voor MTB-wielen
- 110 / 135 mm

250 16 02100 95300 voor MTB wielen zwart 110/135 mm



### QR-L04 ROAD SNELSPANNERSET

- snelspanners in set van 2
- ultralicht
- titanium as
- carbon hendel
- voor racefietswielen
- 110 / 130 mm

250 16 02000 95300 voor racefietswielen 110/130 mm



### QR-L03 SNELSPANNERSET

- snelspanners in set van 2
- met snelspansluiting
- in fraaie rode uitvoering

250 16 01570 91700 rood



### QR-L02 SNELSPANNERSET

- snelspanner set 2-delig
- met snelspansluiting
- voor voorwiel en achterwiel

250 16 01550 91200 zwart  
250 16 01553 91200 zwart/rood



**QR-L01**  
**VW SNELSPANNERSET**

- Snelspanner met CroMo as
- Nieuw veiligheidssysteem
- Geen verstelling achteraf nodig
- Montage met één hand

250 16 01560 91300 zwart



**QR-H01**  
**VASTE AS**

- steekas van aluminium
- Ø 12 mm
- incl. carbon hendel lengte voor: 135 mm

250 16 02400 93300 Ø 12mm 135/168mm M12x1,5mm  
 250 16 02500 93300 Ø 12mm 150/183mm M12x1,75mm  
 250 16 02600 93300 Ø 12mm 142/171mm M12x1,5mm



**QR-A01**  
**INBUS-SNELSPANNERSET**

- snelspanner set 3-delig
- voor voorwiel, achterwiel en zadelpen
- 5 mm inbus

250 16 01520 9900 zwart



**AX-C01**  
**AXLE PEGS**

- Axle Pegs Freestyle asverlengers van CroMo
- Antislippoppervlak
- Zonder schroefdraad
- Verkrijgbaar met Ø 10 en 14 mm

250 16 90000 92000 Voor-/achterwiel Ø 10 mm Axle  
 250 16 90100 92000 Voor-/achterwiel Ø 14 mm Axle



# STUREN, STUURPENNEN & ACCESSOIRES

CITY | MTB | ROAD | TRI-BARS | STUURPENNEN  
STUURPENVERLENGERS | BAR ENDS | STUURADAPTERS



# STUUR, STUURPENNEN & ACCESSOIRES

## FEATURES



### 25,4 MM

Het XLC-fietsstuur met dit pictogram heeft een klemassing van Ø 25,4 mm. Hiermee moet rekening worden gehouden bij de aankoop van een stuurpen.



### 31,8 MM

Het XLC-fietsstuur met dit pictogram heeft een klemassing van Ø 31,8 mm. Hiermee moet rekening worden gehouden bij de aankoop van een stuurpen.



### ALUMINIUM

Aluminium fietsonderdelen worden gekenmerkt door een hoge treksterkte en een laag gewicht. In legeringen met magnesium, silicium en andere metalen bereikt aluminium sterktes die maar weinig onderdoen voor die van staal.



### ALUMINIUM 2014

Aluminium 2014 heeft een hoog kopergehalte en wordt ook gebruikt in de lucht- en ruimtevaartindustrie vanwege de hoge treksterkte en het brede temperatuurbereik.



### ALUMINIUM 7075

Aluminium 7075 en 7050 hebben elk een hoog zinkgehalte en worden ook gebruikt in de lucht- en ruimtevaartindustrie vanwege hun maximale treksterkte en brede temperatuurbereik.



### ALUMINIUM 7050

Aluminium 7075 en 7050 hebben elk een hoog zinkgehalte en worden ook gebruikt in de lucht- en ruimtevaartindustrie vanwege hun maximale treksterkte en brede temperatuurbereik.



### DOUBLE BUTTED / TRIPLE BUTTED

Double en triple butted zijn productieprocessen waarbij de aluminium buis wordt gestuikt om een lager gewicht te bereiken met behoud van goede stijfheidswaarden. De buizen behouden een constante buitendiameter, maar worden van binnen zodanig gevormd dat een grotere wanddikte ontstaat aan de buisuiteinden. Zo worden de buizen aan de uiteinden, waar de meeste krachten optreden, duurzamer en stabiel gemaakt. In het midden van de buis, waar lagere krachten optreden, wordt met deze methode gewicht bespaard.



### LIGHTWEIGHT

Lichte onderdelen spelen een steeds belangrijkere rol in de fietstechnologie. XLC-onderdelen en -accessoires die zijn voorzien van het XLC Lightweight-pictogram zijn in overeenstemming met deze trend ontwikkeld en gefabriceerd om zoveel mogelijk gewicht te besparen. Er wordt echter altijd op gelet dat de lichte constructie geen afbreuk doet aan de functionaliteit en veiligheid van het onderdeel.



### A-HEAD SET

Bij Ahead-systemen wordt de stuurpen van buitenaf op de vorkbuis geklemd. Er is geen schroefdraad op de vorkbuis meer nodig, waardoor vorkfabrikanten vorkbuizen met dunnere wanden of van andere materialen, zoals carbon, kunnen gebruiken. Het Ahead-systeem biedt dus een gewichtsvoordeel en een eenvoudigere montage.



### 3D GESMEED

3D gesmeed is een smeedtechniek die een bijzonder hoge sterkte van het materiaal garandeert. Met dit proces kunnen zeer nauwkeurige gesmede onderdelen van hoge kwaliteit en met de strengste toleranties worden geproduceerd.



### REACH EN DROP

Bij een racestuur is "reach" de maat voor de lengte van de kromming, en "drop" de maat voor de diepte ervan.



### GEREEDSCHAPSLOZE HOEKVERSTELLING

Bij stuurpennen met dit pictogram kan de helling van de stuurpen zonder gereedschap individueel op de gewenste rijpositie worden ingesteld. Hoekverstelbare stuurpennen bieden de mogelijkheid om de hoogte van het stuur, en daarmee de zitpositie, aan te passen. Zo kan voor elke rijder en rijstijl (sportief, ontspannen) de juiste stuurpositie worden gecreëerd.



### HOEKVERSTELBAAR

Bij stuurpennen met dit pictogram kan de helling van de stuurpen individueel op de gewenste rijpositie worden ingesteld. Hoekverstelbare stuurpennen bieden de mogelijkheid om de hoogte van het stuur, en daarmee de zitpositie, aan te passen. Zo kan voor elke rijder en rijstijl (sportief, ontspannen) de juiste stuurpositie worden gecreëerd.



**HB-C13**  
**STADS-/COMFORTSTUUR**

- Klassiek stuur voor stadsfietsen
- Voor een comfortabel en zeker stuurgevoel

2501500006 92200 585mm, Ø 25,4mm, zwart mat



**HB-C12**  
**STADS-/TREKKING-BEUGELSTUUR**

- Stevig stuur voor stads- en trekkingfietsen
- Voor een comfortabel en zeker stuurgevoel

2501500004 92200 630mm, Ø 31,8mm, zwart mat  
2501500005 92200 630mm, Ø 25,4mm, zwart mat



**HB-C10**  
**ERGO RISER BAR**

- Stevige riser bar
- Voor een ergonomische rijhouding Rise: 5°

2501513500 92800 Ø 31,8mm, zwart



**HB-C09**  
**ERGO RISER BAR**

- Stevige riser bar
- Voor een ergonomische rijhouding

2501513200 91500 zwart, Ø 25,4mm  
2501513300 91500 zwart, Ø 31,8mm



**HB-C08**  
**ERGO BAR**

- Stevige riser bar
- Voor een ergonomische rijhouding

2501513000 92200 zwart, Ø 25,4mm  
2501513100 92200 zwart, Ø 31,8mm



**HB-C05**  
**MULTIFUNCTIONEEL TREKKINGSTUUR**

- ergonomisch multifunctioneel stuur
- maakt door zijn speciale vorm meerdere handposities mogelijk
- speciaal geschikt voor trekkingfietsen en langere tochten

2501500400 92000 Ø 25,4mm, 585mm, zwart mat  
2501500402 92000 Ø 25,4mm, 585mm, zilver mat  
2501500405 92000 585mm, Ø 31,8mm, zwart mat  
2501500406 92000 585mm, Ø 31,8mm, zilver mat



**HB-C03**  
**TREKKINGSTUUR**

- ergonomisch gevormd stuur
- speciaal geschikt voor trekkingfietsen
- voor een comfortabele zithouding op langere tochten

2501500800	91600	Ø 25,4mm, 600mm, zwart mat
2501500802	91600	Ø 25,4mm, 600mm, zilver mat



**HB-C02**  
**STADS-/TREKKINGSTUUR**

- Klassiek fietsstuur voor stads- of trekkingfietsen
- Voor een ontspannen en comfortabele rijhouding

2501500200	91500	zwart/mat, Ø 25,4mm
2501500202	91500	Ø 25,4mm, 600mm, zilver mat



**HB-M24**  
**RISER BAR**

- robuuster Lenker aus Aluminium
- speziell geeignet für den abfahrtsorientierten Mountainbikes
- kann auf 780, 760, 740 mm gekürzt werden
- Breite: 800 mm
- Rise: 20 mm
- Backsweep: 9°
- Upsweep: 5°

2501500380	96000
------------	-------



**HB-M21**  
**FLAT BAR**

- Licht, geoptimaliseerd racestuur van aluminium
- Speciaal geschikt voor cross country / marathon / MTB
- Ergonomische gevormd
- Ondersteunt een sportieve rijhouding
- Uit de RACEBY-productserie breedte: 740 mm
- stuurpenklemmaat: Ø 31,8 mm

2501503700	94500
------------	-------



**HB-M20**  
**ALL MOUNTAIN RISER BAR**

- Robuust ALL MTN-stuur van aluminium
- Breedte: 780 mm
- Klemming: Ø 35 mm / klembreedte: 80 mm
- Rise: 20 mm / 30 mm
- Backsweep: 9°
- Upsweep: 5°
- Stijlvol design

2501500320	94000	780mm, Ø35/90mm, 20mm, zwart/mat, 9°
2501500322	94000	780mm, Ø35/80mm, 30mm, zwart/mat, 9°



**HB-M19**  
**ALL MOUNTAIN RISER BAR**

- Robuust ALL MTN-stuur van aluminium
- Breedte: 780 mm
- Klemming: Ø 31,8 mm
- Rise: 15 mm / 30 mm
- Backsweep: 9°
- Stijlvol design

2501500305	94000	780mm, Ø 31,8mm 15mm zwart/mat, 9°
2501500306	94000	780mm, Ø 31,8mm 15mm zwart/glans, 9°
2501500307	94000	780mm, Ø 31,8mm 30mm zwart/mat, 9°
2501500308	94000	780mm, Ø 31,8mm 30mm zwart/glans, 9°
2501500309	94000	780mm, Ø 31,8mm 50mm zwart/mat, 12°
2501500310	94000	780mm, Ø 31,8mm 50mm zwart/glans, 12°





**HB-M18**  
**ALL MTB TOPFLAT BAR**

- Stabiel, vlak ALL MTN-stuur van aluminium
- Breedte: 760 mm
- Klemming: Ø 31,8 mm
- Rise: 10 mm
- Backsweep: 12°
- Stijlvol design

250 15 00300 94000 760mm, Ø 31,8mm 10mm zwart/mat, 12°  
250 15 00301 94000 760mm, Ø 31,8mm 10mm zwart/glans, 12°



**HB-M14**  
**FLAT BAR**

- stevige flatbar
- voor een hoge stabiliteit en zeker rijgevoel

250 15 14300 92700 zwart/mat, Ø 25,4mm  
250 15 14400 92700 zwart/mat, Ø 31,8mm



**HB-M16**  
**RIDE RISER BAR**

- stevige riserbar met een stijlvol ontwerp
- in verschillende kleuren verkrijgbaar
- voor een hoge stabiliteit en zeker rijgevoel

250 15 03500 95000 zwart, Ø 31,8mm  
250 15 03501 95000 Ø 31,8mm, 780mm, 25mm, titaan-kleur, 9°  
250 15 03503 95000 wit, Ø 31,8mm  
250 15 03507 95000 rood, Ø 31,8mm

250 15 03509 95000 blauw, Ø 31,8mm  
250 15 03516 95000 Ø 31,8 mm, 780 mm, oranje  
250 15 03518 95000 Ø 31,8 mm, 780 mm, limegroen



**HB-M13**  
**FLAT BAR**

- Stevige flat bar
- Voor een hoge stabiliteit en zeker rijgevoel

250 15 10300 92500 zwart, Ø 25,4mm  
250 15 10400 92500 zwart, Ø 31,8mm



**HB-M12**  
**RISER BAR**

- robuuster Riser-Bar Lenker mit stylischem Design
- hohe Stabilität für ein sicheres Fahrgefühl

250 15 03100 94200 680mm, Ø 31,8mm, 15mm



### HB-M11 RISER BAR

- stevige riserbar met een stijlvol ontwerp
- voor een hoge stabiliteit en zeker rijgevoel

250 15 02700	93000	mat/zwart, Ø 25,4mm, 660mm
250 15 02900	93200	Ø 31,8 mm, 680 mm, matzwart



### HB-M04 RISER BAR

- stevige riserbar met een stijlvol ontwerp
- voor een hoge stabiliteit en zeker rijgevoel

250 15 01200	91700	zwart/mat, Ø 25,4mm, 30mm
250 15 01202	91700	zilver/mat, Ø 25,4mm, 30mm
250 15 01400	91700	zwart/mat, Ø 31,8mm, 30mm
250 15 01600	91700	zwart/mat, Ø 25,4mm, 50mm
250 15 01602	91700	zilver/mat, Ø 25,4mm, 50mm
250 15 01800	91700	zwart/mat, Ø 31,8mm, 50mm



### HB-M10 RISER BAR

- Stevige riser bar
- Uitstekende stijfheid
- Hoog rijcomfort

250 15 02100	92700	zwart, Ø 25,4mm, 18mm
250 15 02300	93300	Ø 31,8mm, 25mm
250 15 02500	93500	zwart, Ø 31,8mm, 50mm



### HB-R06 ROAD BAR

- klassiek racefietsstuur
- breedte: 420 mm
- reach: 100 mm
- drop: 138 mm
- stuurklemming: Ø 25,4 mm

250 15 00655	92000
--------------	-------



### HB-R07 ROAD BAR

- Licht, geoptimaliseerd racestuur van aluminium
- Flare-hoek 2°
- In vier verschillende breedtes
- verkrijgbaar
- Ergonomische gevormd
- Uit de RACEBY-productserie

250 15 00660	95000	380mm, Ø 31,8mm, zwart
250 15 00661	95000	400mm, Ø 31,8mm, zwart
250 15 00662	95000	420mm, Ø 31,8mm, zwart
250 15 00663	95000	440mm, Ø 31,8mm, zwart



### HB-R05 ROAD BAR

- sportief racefietsstuur
- backsweep: 6°
- flare-hoek: 2°
- reach: 69 mm
- drop: 130 mm
- stuurklemming: Ø 31,8 mm / 60 mm
- Flare-hoek: 2°
- Stuurklemming: Ø 31,8 mm / 60 mm

250 15 00650	92500	400mm, Ø 31,8mm, zwart
250 15 00651	92500	420mm, Ø 31,8mm, zwart
250 15 00652	92500	440mm, Ø 31,8mm, zwart



**HB-T05**  
**TRI-BAR OPZETSTUUR**

- Tri-Bar opzetstuur
- voor stuurklemming Ø 25,4 - 31,8 mm
- 300 / 95 mm
- compatibel met Tri-Bar brug HB-X03

250 15 20910 95000 Ø 25,4mm -31,8mm, 300/95mm, zwart



**HB-T04**  
**TRI-BAR OPZETSTUUR**

- Tri-Bar opzetstuur
- voor stuurklemming Ø 25,4 - 31,8 mm
- 280 / 95 mm
- incl. Softgrip-bekleding

250 15 20900 94000 Ø 25,4mm -31,8mm, 280/95mm, zwart



**HB-T03**  
**TRI-BAR OPZETSTUUR**

- Tri-Bar opzetstuur
- met kabeldoorvoer
- voor stuurklemming Ø 25,4 - 31,8 mm
- mm
- lengte: 330 mm

250 15 20800 95000 Ø 25,4mm -31,8mm, 330mm, zwart  
250 15 20150 93000 Vervangende armsteunen voor Tri-Bar opzetstuur



**HB-T01**  
**TRI-BAR OPZETSTUUR**

- Tri-Bar opzetstuur
- voor stuurklemming Ø 25,4 - 31,8 mm

250 15 20000 94000 voor racestuur 25,4-31,8mm, zwart/mat  
250 15 20100 91300 Vervangende armsteunen voor Tri-Bar racestuur



**HB-X03**  
**TRI-BAR BRUG**

- brug voor Tri-Bar opzetstuur van nylon / glasvezel
- breedte: 80 mm (c/c)
- verstelbereik: 30°
- Ø 22,2 mm

250 15 20160 9900 voor Tri-Bar racestuur HB-T03/05





# STUURPEN



## ST-T01 STUURPEN VERSTELBAAR

- stabiele stuurpen
- Verstelbaar: 90° - 155°

250 15 28000	92000	Ø 22,2mm (voor 1" vork), 100mm, zwart
250 15 28001	92000	Ø 22,2mm (voor 1" vork), 100mm, zilver
250 15 28100	92000	Ø 25,4mm (voor 1 1/8" vork), 100mm zwart
250 15 28101	92000	Ø 25,4mm (voor 1 1/8" vork), 100mm, zilver



## ST-T02 STUURPEN VERSTELBAAR

- stabiele stuurpen
- Verstelbaar: 0° - 60°



250 15 24000	92600	Ø 22,2mm (voor 1" vork), 80mm, zwart	250 15 24002	92600	Ø 22,2mm (voor 1" vork), 80mm, zilver
250 15 24200	92600	Ø 22,2mm (voor 1" vork), 100mm, zwart	250 15 24202	92600	Ø 22,2mm (voor 1" vork), 100mm, zilver
250 15 24400	92600	Ø 22,2mm (voor 1" vork), 120mm, zwart	250 15 24402	92600	Ø 22,2mm (voor 1" vork), 120mm, zilver
250 15 24600	92600	Ø 25,4mm (voor 1 1/8" vork) 80mm zwart	250 15 24602	92600	Ø 25,4mm (voor 1 1/8" vork) 80mm zilver
250 15 24800	92600	Ø 25,4mm (voor 1 1/8" vork) 100mm zwart	250 15 24802	92600	Ø 25,4mm (voor 1 1/8" vork) 100mm zilver
250 15 25000	92600	Ø 25,4mm (voor 1 1/8" vork) 120mm zwart	250 15 25002	92600	Ø 25,4mm (voor 1 1/8" vork) 120mm zilver



## ST-T10 STUURPEN VERSTELBAAR

- Stuurpen met verstelling van aluminium
- Gereedschapsloze verstelling
- Schacht lengte: 180 mm

250 15 26700 94000 1 1/8", Ø 25,4mm, 110mm, zwart



## ST-T11 A-HEAD STUURPEN VERSTELBAAR

- Verstelbare Ahead-stuurpen
- Gereedschapsloze verstelling

250 15 26800 94000 1 1/8", Ø 25,4mm, 110mm, zwart



### ST-T18 STUURPEN

- Stabiele stuurpen
- Verstelbaar
- Keuze uit twee schacht lengtes

250 15 28700	93400	Ø22,2mm (v. 1" vork) 75mm, zwart, 180mm, stuurØ 25,4mm
250 15 28701	93400	Ø22,2mm (v. 1" vork) 95mm, zwart, 180mm, stuurØ 25,4mm
250 15 28702	93400	Ø22,2mm (v. 1" vork) 105mm, zwart, 180mm, stuurØ 25,4mm
250 15 28706	93400	Ø25,4mm 1 1/8" vork) 75mm, zwart, 180mm, stuurØ 25,4mm
250 15 28707	93400	Ø25,4mm 1 1/8" vork) 95mm, zwart, 180mm, stuurØ 25,4mm
250 15 28708	93400	Ø25,4mm 1 1/8" vork) 105mm, zwart, 180mm, stuurØ 25,4mm
250 15 28709	93400	Ø25,4mm 1 1/8" vork) 105mm, zwart, 230mm, stuurØ 25,4mm
250 15 28710	93400	Ø25,4mm 1 1/8" vork) 75mm, zwart, 180mm, stuurØ 31,8mm
250 15 28711	93400	Ø25,4mm 1 1/8" vork) 95mm, zwart, 180mm, stuurØ 31,8mm
250 15 28712	93400	Ø25,4mm 1 1/8" vork) 105mm, zwart, 180mm, stuurØ 31,8mm



### ST-T13 A-HEAD STUURPEN VERSTELBAAR

- Fraai vormgegeven stuurpen van 3D gesmeed aluminium
- Verstelbaar

250 15 51500	93300	1 1/8", Ø 25,4mm, 90mm, zwart
250 15 51600	93300	1 1/8", Ø 25,4mm, 110mm, zwart
250 15 51700	93300	1 1/8", Ø 31,8mm, 90mm, zwart
250 15 51800	93300	1 1/8", Ø 31,8mm, 110mm, zwart



### ST-T17 A-HEAD STUURPEN VERSTELBAAR

- Robuuste Ahead-stuurpen van gesmeed aluminium
- Verstelbaar

250 15 52600	93000	1 1/8" Ø 25,4mm 80mm zwart verstelbaar
250 15 52700	93000	1 1/8" Ø 25,4mm 110mm zwart verstelbaar
250 15 52800	93000	1 1/8" Ø 31,8mm 80mm zwart verstelbaar
250 15 52900	93000	1 1/8" Ø 31,8mm 110mm zwart verstelbaar



### ST-T14 A-HEAD STUURPEN VERSTELBAAR

- Robuuste Ahead-stuurpen van 2D gesmeed aluminium
- Verstelbaar

250 15 52200	92500	1 1/8", Ø 25,4mm, 90mm, zwart
250 15 52300	92500	1 1/8", Ø 25,4mm, 110mm, zwart
250 15 52400	92500	1 1/8", Ø 31,8mm, 95mm, zwart
250 15 52500	92500	1 1/8", Ø 31,8mm, 110mm, zwart



### ST-T15 A-HEAD STUURPEN

- Stabiele Ahead-stuurpen van 3D gesmeed aluminium
- Tweevoudig verstelbaar

250 15 56100	94000	1 1/8", Ø 31,8mm, 100mm, zwart
--------------	-------	--------------------------------



### ST-M02

#### A-HEAD STUURPEN VERSTELBAAR

- Ahead-stuurpen van aluminium
- Verstelbaar -40° tot +40°
- Voor stuurklemming Ø 25,4 mm
- Vorkbuisdiameter: Ø 1 1/8"
- Klemhoogte: 40 mm

250 15 50000	92000	1 1/8", Ø 25,4mm, 108mm, zwart/mat
250 15 50002	92000	1 1/8", Ø 25,4mm, 108mm, zilver/mat
250 15 50200	92000	1 1/8", Ø 25,4mm, 128mm, zwart/mat
250 15 50202	92000	1 1/8", Ø 25,4mm, 128mm, zilver/mat



### ST-M30

#### A-HEAD STUURPEN VERSTELBAAR

- Verstelbare Ahead-stuurpen
- Uit 3D gesmeed aluminium

250 15 52950	93300	1 1/8" Ø 31,8mm 90mm zwart verstelbaar ISO MTB
250 15 52951	93300	1 1/8" Ø 31,8mm 110mm zwart verstelbaar ISO MTB



### ST-F02

#### A-HEAD STUURPEN

- Ahead-stuurpen van gesmeed aluminium
- voor stuurklemming Ø 31,8 mm
- CNC gefreesd
- Klemhoogte 34 mm
- stijlvol design

250 15 30700	94000	1 1/8", Ø 31,8mm, 40mm, zwart/wit
250 15 30703	94000	1 1/8", Ø 31,8mm, 40mm, wit/zwart



### ST-F05

#### A-HEAD STUURPEN

- Ahead-stuurpen van gesmeed aluminium
- voor stuurklemming Ø 31,8 mm
- CNC gefreesd
- Klemmaat: 38 mm
- minimalistisch design

250 15 30650	95000	1 1/8", Ø 31,8mm, 40mm, zwart
--------------	-------	-------------------------------



### ST-F04

#### STUURPEN DIRECT MOUNT

- Ahead-stuurpen van aluminium
- CNC gefreesd
- voor Direct Mount
- voor stuurklemming Ø 31,8 mm
- hoek: 15°
- lengte: 50 mm
- minimalistisch design
- geschikt voor o.a. Boxer-type

250 15 30660	95000	Ø 31,8mm, 50mm, zwart
--------------	-------	-----------------------



### ST-M27

#### ALL MOUNTAIN A-HEAD STUURPEN

- Ahead-stuurpen van 3D gesmeed aluminium
- Speciaal geschikt voor All Mountain
- Voor stuurklemming Ø 35 mm
- Stijlvol design
- Klemmaat: 39 mm
- In meerdere groottes verkrijgbaar

250 15 22551	94000	1 1/8", Ø 35mm, 50mm, 0° zwart/mat
250 15 22552	94000	1 1/8", Ø 35mm, 60mm, 0° zwart/mat
250 15 22553	94000	1 1/8", Ø 35mm, 70mm, 0° zwart/mat





### ST-M25

## A-HEAD STUURPEN

- Ahead-stuurpen van 3D gesmeed aluminium
- Voor stuurklemming Ø 31,8 mm
- Klemmaat: 39 mm
- Speciaal geschikt voor All Mountain
- Stijlvol design
- In meerdere groottes verkrijgbaar

250 15 22500	94000	1 1/8", Ø 31,8mm, 35mm, 0° zwart/mat
250 15 22501	94000	1 1/8", Ø 31,8mm, 45mm, 0° zwart/mat
250 15 22502	94000	1 1/8", Ø 31,8mm, 55mm, 0° zwart/mat
250 15 22503	94000	1 1/8", Ø 31,8mm, 65mm, 0° zwart/mat

250 15 22510	94000	1 1/8", Ø 31,8mm, 35mm, 0° zwart/glans
250 15 22511	94000	1 1/8", Ø 31,8mm, 45mm, 0° zwart/glans
250 15 22512	94000	1 1/8", Ø 31,8mm, 55mm, 0° zwart/glans
250 15 22513	94000	1 1/8", Ø 31,8mm, 65mm, 0° zwart/glans



### ST-M20

## A-HEAD STUURPEN

- stabiele Ahead-stuurpen van aluminium
- Speciaal geschikt voor MTB
- CNC gefreesd
- stuurklemming Ø 31,8 mm
- klassiek design

250 15 62000	95500	1 1/8", Ø 31,8mm, 60mm, 5°, zwart
250 15 62100	95500	1 1/8", Ø 31,8mm, 70mm, 5°, zwart
250 15 62200	95500	1 1/8", Ø 31,8mm, 80mm, 5°, zwart
250 15 62300	95500	1 1/8", Ø 31,8mm, 90mm, 5°, zwart



### ST-M21

## A-HEAD STUURPEN

- Ahead-stuurpen van 3D gesmeed aluminium
- Voor stuurklemming Ø 31,8 mm
- Nieuwe, gepatenteerde constructie: vermindert vermoeidheid en pijn in de armen, schouders, polsen en nek
- Absorbeert trillingen en zorgt voor een gelijkmatige drukverdeling
- Maakt een horizontale dempingshoek tot 2° mogelijk
- Hoek: 6°
- Klemhoogte: 40 mm

250 15 40500	95000	1 1/8", Ø 31,8mm, 80mm, zwart, - 6°
250 15 40501	95000	1 1/8", Ø 31,8mm, 90mm, zwart, - 6°
250 15 40502	95000	1 1/8", Ø 31,8mm, 100mm, zwart, - 6°



### ST-F01

## A-HEAD STUURPEN

- Robuuste stuurpen van aluminium
- Hoge stijfheid en stabiliteit voor meer zekerheid

250 15 30900	92000	1 1/8", Ø 31,8mm, 60mm, zwart/mat
--------------	-------	-----------------------------------



### ST-M28

## ALL MTN AHEAD-STUURPEN

- robuuste stuurpen van aluminium
- hoge stijfheid en stabiliteit voor meer zekerheid
- incl. topcap

250 15 22560	93500	1 1/8", Ø 31,8mm, 50mm, 6°
250 15 22564	93500	1 1/8", Ø 31,8mm, 75mm, 6°
250 15 22568	93500	1 1/8", Ø 31,8mm, 100mm, 6°
250 15 22570	93500	1 1/8", Ø 31,8mm, 40mm, 15°
250 15 22575	93500	1 1/8", Ø 31,8mm, 70mm, 36°



### ST-M31 A-HEAD STUURPEN

- Lichte stuurpen voor Road of MTB / cross country / marathon
- In verschillende lengtes verkrijgbaar
- Getest volgens ISO4210/2/Road
- en MTB
- Aerodynamisch design
- Uit de RACEBY-productserie

250 15 50850	95000	1 1/8", Ø31,8mm, 70mm
250 15 50851	95000	1 1/8", Ø31,8mm, 80mm
250 15 50852	95000	1 1/8", Ø31,8mm, 90mm
250 15 50853	95000	1 1/8", Ø31,8mm, 100mm
250 15 50854	95000	1 1/8", Ø31,8mm, 110mm
250 15 50855	95000	1 1/8", Ø31,8mm, 120mm
250 15 50856	95000	1 1/8", Ø31,8mm, 130mm



### ST-GR01 AHEAD-STUURPEN

- stuurpen van gesmeed aluminium
- zeer stabiel en robuust
- speciaal geschikt voor endurogerichte MTB's
- modern design
- uit de FLOWBY-productserie

250 15 50300	94000	1 1/8", Ø31,8mm, 35mm
250 15 50301	94000	1 1/8", Ø31,8mm, 45mm
250 15 50302	94000	1 1/8", Ø31,8mm, 55mm
250 15 50303	94000	1 1/8", Ø31,8mm, 65mm
250 15 50304	94000	1 1/8", Ø31,8mm, 75mm



### ST-M15 A-HEAD STUURPEN

- Fraai vormgegeven stuurpen van 3D gesmeed aluminium
- Verkrijgbaar in verschillende Ø en in meerdere lengtes

250 15 35900	92200	1 1/8", Ø 25,4mm, 60mm, 35°, zwart
250 15 36050	92200	1 1/8", Ø 25,4mm, 90mm, 6°, zwart
250 15 36150	92200	1 1/8", Ø 25,4mm, 90mm, 35°, zwart
250 15 36250	92200	1 1/8", Ø 25,4mm, 110mm, 6°, zwart
250 15 36350	92200	1 1/8", Ø 25,4mm, 110mm, 35°, zwart
250 15 36450	92200	1 1/8", Ø 31,8mm, 60mm, 35°, zwart
250 15 36550	92200	1 1/8", Ø 31,8mm, 90mm, 6°, zwart
250 15 36650	92200	1 1/8", Ø 31,8mm, 90mm, 35°, zwart
250 15 36750	92200	1 1/8", Ø 31,8mm, 110mm, 35°, zwart
250 15 36800	92200	1 1/8" Ø 31,8 mm, 60 mm, 35°, zwart
250 15 36850	92200	1 1/8", Ø 31,8mm, 120mm, 35°, zwart
250 15 36950	92200	1 1/8", Ø 31,8mm, 130mm, 35°, zwart



### ST-M26 A-HEAD STUURPEN

- Stuurpen voor Ahead-systemen van 3D gesmeed aluminium
- Voor stuurklemming Ø 31,8 mm
- Vorkbuisdiameter: Ø 1 1/8"
- Verstelbaar: +/- 7°
- Schachtbevestiging: Ø 31,8 mm voor 1 1/4" voorvorken of Ø 28,6 mm voor 1 1/8" voorvorken

250 15 50900	93500	zwart, +/- 7°, 1 1/8", Ø 31,8mm, 70mm
250 15 50901	93500	zwart, +/- 7°, 1 1/8", Ø 31,8mm, 80mm
250 15 50902	93500	zwart, +/- 7°, 1 1/8", Ø 31,8mm, 90mm
250 15 50903	93500	zwart, +/- 7°, 1 1/8", Ø 31,8mm, 100mm
250 15 50904	93500	zwart, +/- 7°, 1 1/8", Ø 31,8mm, 110mm
250 15 50905	93500	zwart, +/- 7°, 1 1/8", Ø 31,8mm, 120mm
250 15 50910	93500	zwart, +/- 7°, 1 1/4", Ø 31,8mm, 70mm
250 15 50911	93500	zwart, +/- 7°, 1 1/4", Ø 31,8mm, 80mm
250 15 50912	93500	zwart, +/- 7°, 1 1/4", Ø 31,8mm, 90mm
250 15 50913	93500	zwart, +/- 7°, 1 1/4", Ø 31,8mm, 100mm
250 15 50914	93500	zwart, +/- 7°, 1 1/4", Ø 31,8mm, 110mm
250 15 50915	93500	zwart, +/- 7°, 1 1/4", Ø 31,8mm, 120mm

# STUURPEN- VERLENGERS



## ST-L01

### A-HEAD STUURPENVERLENGER

- Ahead-stuurpenverlenger uit koudgesmeed aluminium
- 99 mm hoog
- Instelmogelijkheid: 8 mm (1 spacer)

#### Voor Ø 1 1/8" UP 99

- 1 1/8", hoogte 99 mm
- Instelmogelijkheid: 8 mm (1 spacer)

#### Voor Ø 1 1/8" UP 117

- 1 1/8", hoogte 117 mm
- Instelmogelijkheid 8 mm (1 spacer), 5 mm (4 spacers)

250 15 68000 93300 1 1/8", zwart  
250 15 68200 93300 1 1/8", zwart



## ST-L02

### A-HEAD STUURPENVERLENGER

- Gereedschapsloze hoogteverstelling met snelspanvergrendeling
- Geschikt voor stalen vorkbuizen
- Minimale schachtlengte: 150 mm
- Hoogte: 110 - 180 mm
- Verstelbereik: 70 mm

250 15 68500 94800 1 1/8", zwart



## ST-L03

### A-HEAD STUURPEN

- Totale hoogte: 19 cm, opbouwhoogte 8,5 cm
- Maakt het gebruik van een Ahead-stuurpen in combinatie met een 1 1/8" vorkbuis met schroefdraad mogelijk

250 15 68800 92000 voor 1 1/8" vorkbuis, 1 1/8" klemming





# BAR ENDS



## BE-A14 PRO BAR ENDS

- Minimalistische bar ends
- Uitwendige klemming
- Eendelige constructie
- Ergonomisch ontwerp voor de rechter- en linkerhand

250 15 73803 92400 wit, 83mm



## BE-A13 PRO BAR ENDS

- Smalle bar ends
- Uitwendige klemming
- 3D gesmeed
- Ergonomische vorm
- Ultralicht

250 15 73700 92700 80 mm, zwart



## BE-A12 COMP BAR ENDS

- Comfortabele bar ends
- Uitwendige klemming
- 3D gesmeed
- Met ergonomische duimsteun
- Zeer licht

250 15 73200 92000 zwart/mat, 90mm



### BE-A10

#### COMP BAR ENDS

- Comfortabele bar ends
- Ergonomische vorm
- Uitwendige klemming

250 15 71200 92000 zwart, 110mm



### BE-A08

#### COMP BAR ENDS

- Ergonomische bar ends
- Bieden veel grip dankzij de kraton bekleding
- Uitwendige klemming

250 15 71600 91600 zwart, 125mm



### BE-A01

#### BAR ENDS

- Smalle, lange bar ends, gebogen
- Zeer licht
- Uitwendige klemming

250 15 70000 91600 zwart/mat, 140mm  
250 15 70002 91600 zilver/mat, 140mm



### BE-A11

#### COMP BAR ENDS MET GEÏNTEGREERDE MULTITOOL

- Ergonomische bar ends met geïntegreerde multitool
- Uitwendige klemming
- 3D gesmeed

#### MULTI-TOOL:

- 4/5/6/8 mm zeskantsleutel
- 8/9/10 mm steeksleutel
- Ster T25
- Kettingpons
- Spaaksleutel
- Bandenlichter
- Schroevendraaier kruis/sleuf

250 15 71400 93000 zwart, 110mm



# STUUR-ADAPTERS



## BV-X06 STUURADAPTER

- stuuradapter voor koplampen, computers, navigatiesystemen, bellen etc.
- CNC gefreesd
- ahead-spacermontage Ø 28,6 mm
- voor klemdiameter Ø 22 mm, 2 posities

250 27 40100 92000 voor koplampen, fietscomputer, gps, etc.



## BV-X07 STUURADAPTER

- stuuradapter voor koplampen, computers, navigatiesystemen, bellen etc.
- CNC gefreesd
- ahead-spacermontage Ø 28,6 mm
- voor klemdiameter Ø 22 mm, 5 posities
- hoekverstelbaar

250 27 40200 94000



## BV-X10 I-MOUNT

- Praktische stuuradapter voor bevestiging van fietscomputers en actiecamera's
- Compatibel met vele merken: Fietscomputers van Garmin, Wahoo, Cateye, Sigma / actiecamera's van GoPro, Shimano, Garmin, Sony
- Ø 31,8 mm
- Incl. bevestigingsmateriaal

250 27 41000 92400



## BV-X08 STUURADAPTER

- stuuradapter voor koplampen, computers, navigatiesystemen, bellen etc.
- CNC gefreesd
- stuurmontage Ø 31,8 mm
- voor klemdiameter Ø 22 mm, 2 posities

250 27 40300 93000



## BV-X05 STUURADAPTER

- stuuradapter voor koplampen, computers, navigatiesystemen, bellen etc.
- geschikt voor stuurmontage Ø 31,8 mm
- geschikt voor klemmontage Ø 25,4 mm

250 27 40000 91300



## BV-X11 SMARTPHONEHOUDER

- flexibele smartphonehouder van siliconen voor op het stuur
- geschikt voor smartphones tot 6,6"
- stevige bevestiging op alle oppervlakken

250 27 50000 91000





# HANDVATTEN & STUURLINTEN





## GR-S22 HANDVATTEN

- Ergonomisch gevormde handvatten
- Schokabsorberende gelpads
- Royale kraton greepoppervlakken
- Schroefklemming voor eenvoudige, vaste montage

250 15 83800 91800 zwart/grijs, 135mm  
250 15 83803 91800 wit/grijs, 135mm

250 15 83850 91800 zwart/grijs, 135/92mm



## GR-G16 HANDVATTEN

- Comfortabele handvatten met geïntegreerde bar ends
- Ergonomisch design
- Verschillende handposities mogelijk voor ontspannen rijden
- Schroefklemming voor eenvoudige, vaste montage

250 15 88100 92000 zwart/grijs



## GR-S19 HANDVATTEN

- Zeer lichte handvatten
- Gemaakt van superlicht schuimmateriaal
- Ergonomisch design
- Schroefklemming voor eenvoudige, vaste montage
- Incl. stuurpluggen

250 15 80000 91500 zwart, 129mm



## GR-S28 HANDVATTEN

- Inwendige constructie: Bestaat uit een vezelversterkte, gegroefde 3D-huls
- Robuuste schroefklemming voor eenvoudige, vaste montage
- Uitwendige constructie: 2-componentenmateriaal
- Dual-compound karton oppervlak garandeert optimale dempingseigenschappen, gaat vermoeidheid tegen en ontlast de polsen
- Geïntegreerde stuurpluggen
- Ergonomisch gevormde greepuiteinden
- Geïntegreerde, ergonomische afschuifbeveiliging

250 15 85900 91500 zwart/grijs, 136mm



## GR-S07 HANDVATTEN

- Ergonomisch gevormde handvatten
- Schokabsorberend
- Schroefklemming voor eenvoudige, vaste montage

250 15 85100 91500 zwart/grijs, 140mm

250 15 85103 91700 wit/zwart, 140mm



## GR-S06 HANDVATTEN

- Stijlvolle handvatten met transparant oppervlak
- Grijpvlakken met gelpadding
- Goede grip
- Schroefklemming voor eenvoudige, vaste montage
- Incl. stuurpluggen

250 15 83600 91700 135mm, zwart/transparant



### GR-S23 HANDVATTEN

- Comfortabele handvatten
- Ergonomisch design
- Schokabsorberend
- Grijpvlakken met gelpadding



- Goede grip
- Schroefklemming voor eenvoudige, vaste montage
- Verwijderbare binnenpluggen



250 15 85750 91800 zwart/grijs  
250 15 85753 91800 wit/grijs

250 15 85756 91800 rood/grijs



### GR-S05 HANDVATTEN

- Zeer lichte en stijlvolle handvatten
- Kraton palmsteen voor een goede grip
- Schroefklemming voor eenvoudige, vaste montage



250 15 85400 91500 zwart/grijs  
250 15 85500 91500 zwart/grijs



### GR-S20 HANDVATTEN

- Ergonomische handvatten
- Greepoppervlak met noppenstructuur voor een goede grip
- Gelpadding
- Schroefklemming voor eenvoudige, vaste montage
- Incl. stuurpluggen



250 15 80200 91500 zwart, 135mm



### GR-S04 HANDVATTEN

- Ergonomisch gevormde handvatten
- Schokabsorberend
- Grijpvlakken met gelpadding
- Schroefklemming voor eenvoudige, vaste montage
- Ook beschikbaar in korte/ lange uitvoering voor schakelgreep
- Incl. stuurpluggen



250 15 85200 91000 zwart/grijs, 135mm  
250 15 85300 91000 zwart/grijs, 135/92mm



### GR-S03 HANDVATTEN

- Sportieve handvatten
- Ergonomisch design
- Goede grip dankzij noppenstructuur
- Grijpvlakken met gelpadding
- Schokabsorberend
- Schroefklemming voor eenvoudige, vaste montage
- Incl. stuurpluggen



250 15 85800 91000 zwart/grijs



### GR-S30 HANDVATTEN

- Ergonomisch gevormde handvatten
- Extra brede polssteun voorkomt tintelende vingers
- Groeven zorgen voor goede ventilatie en grip

- Schroefklemming voor eenvoudige, vaste montage
- Ontwerp met open uiteinden



250 15 83860 91700 130mm, zwart/zwart  
250 15 83861 91700 130mm, zwart/blau  
250 15 83862 91700 130mm, zwart/rood

250 15 83863 91700 130mm, zwart/wit  
250 15 83864 91700 130mm, zwart/grijs



### GR-S32 HANDVATTEN

- Ergonomisch gevormde handvatten
- Goede grip dankzij de kurk
- Schokabsorberend
- Gelpadding
- Schroefklemming voor eenvoudige, vaste montage



250 15 89400 91800 135mm, bruin/zwart  
250 15 89410 91800 135/92mm, bruin/zwart



# HANDVATTEN FEATURES



## DUAL/TRIPLE COMPONENTENMATERIAAL

In deze handvatten worden twee materialen met verschillende eigenschappen gebruikt om optimale prestaties en een hoog comfort te realiseren.



## GELPADDING

De gelpadding is een comfortabele vulling voor fietshandvatten. De padding absorbeert trillingen en schokken en ontlast de handen, armen en schouders. De traag reagerende gel-inzetstukjes slokken de optredende schokken letterlijk op, waardoor deze veel minder aan de rijder worden doorgegeven. Door de flexibiliteit van het gelmateriaal wordt het gewicht van de rijder zeer gelijkmatig over alle drukgebieden verdeeld.



## SCHROEFKLEMMING

Moderne handvatten met schroefklemming bieden vele voordelen. Ze kunnen snel en eenvoudig worden gemonteerd door ze op de stuuruiteinden te schuiven. Daarna hoeven alleen nog maar de klemschroeven te worden aangedraaid. Correct vastgezette schroefklemssystemen bieden daarmee een optimale bescherming tegen verdraaiing. Bovendien kunnen de handvatten op elk moment worden verwijderd en hergebruikt.



## SILICONEN HANDVATTEN

Onze siliconen handvatten zijn 100% PVC-vrij en 100% recyclebaar. Bovendien zijn ze UV-bestendig en bestand tegen regen, zout, zand etc. Ze bieden een optimale grip en verdraaien niet, zonder extra schroefklemming. XLC siliconen handvatten zijn wasbaar.



### GR-G03 HANDVATTEN

- Ergonomisch gevormde handvatten
- Schokabsorberend
- Grijpvlakken met gelpadding
- Ontwerp met open uiteinden

250 15 86600 91000 zwart/grijs, 125mm



### GR-G06 HANDVATTEN

- Ergonomisch gevormde handvatten
- Schokabsorberend
- Grijpvlakken met gelpadding
- Schroefklemming voor eenvoudige, vaste montage

250 15 85000 91000 zwart/grijs, 130mm



### GR-S17 HANDVATTEN

- Comfortabele handvatten
- Ontwerp met open uiteinden
- Ergonomische vorm
- Schokabsorberend
- Grijpvlakken met gelpadding

250 15 86900 91000 zwart/grijs, 135mm  
250 15 86950 91000 wit/grijs, 135mm

250 15 86903 91000 rood/grijs, 135mm  
250 15 86906 91000 zwart/grijs, 135/92mm



### GR-G07 HANDVATTEN

- Lichte, kleurrijke handvatten
- Ontwerp met open uiteinden
- Grijpvlakken met gelpadding
- Goede grip
- Incl. stuurpluggen

250 15 83500 9900 zwart/blauw, 125mm  
250 15 83501 9900 zwart/roze, 125mm  
250 15 83502 9900 zwart/groen, 125mm

250 15 83503 9900 zwart/wit, 125mm  
250 15 83504 9900 zwart/rood, 125mm



**GR-G04**  
**HANDVATTEN**

- Ergonomisch gevormde handvatten
- Schokabsorberend
- Grijpvlakken met gelpadding
- Schroefklemming voor eenvoudige, vaste montage
- Ook beschikbaar in korte/lange uitvoering voor schakelgreep

250 15 87000 9900 zwart/grijs, 135mm  
250 15 87200 9900 zwart/grijs, 135/92mm

**GR-S18**  
**HANDVATTEN**



- Zeer lichte handvatten
- Ergonomisch design
- Schokabsorberend
- Grijpvlakken met gelpadding
- Goede grip
- Incl. stuurpluggen

250 15 85700 9900 zwart/grijs,  
250 15 85703 9900 wit/grijs  
250 15 85706 9900 rood/grijs



**GR-G05**  
**HANDVATTEN**

- Sportieve handvatten
- Ergonomisch design
- Goede grip dankzij noppenstructuur
- Grijpvlakken met gelpadding
- Schokabsorberend
- Incl. stuurpluggen

250 15 87400 9900 zwart/grijs, 130mm



**GR-G13**  
**HANDVATTEN**

- Extreem lichte handvatten
- Dicht schuimmateriaal past zich aan de handpalm aan
- Ergonomisch design
- Goede grip
- Incl. stuurpluggen

250 15 88700 9600 zwart, 130mm

**GR-G12**  
**HANDVATTEN**

- Extreem lichte handvatten van kurk
- Gesloten uiteinden
- Ergonomische vorm

250 15 88600 9800 zwart, 125mm



**GR-G01**  
**HANDVATTEN**

- Lichte, sportieve handvatten
- Goede grip dankzij noppenstructuur
- Grijpvlakken met gelpadding
- Schokabsorberend
- Incl. stuurpluggen

250 15 86200 9900 zwart/grijs, 130mm



**GR-G11**  
**HANDVATTEN**

- Comfortabele handvatten met retro lederlook
- Ontwerp met open uiteinden
- Ergonomische vorm
- Goede grip
- Met siernaden
- Ook beschikbaar in korte/lange uitvoering voor schakelgreep

250 15 88800 91600 bruin, 135mm  
250 15 88810 91600 135mm, zwart, lederlook  
250 15 88900 91600 bruin, 135/92mm  
250 15 88910 91600 135/92mm, zwart, lederlook



**GR-F01**  
**HANDVATTEN**

- Extra lichte handvatten
- Dicht schuimmateriaal past zich aan de handpalm aan
- Ergonomisch design
- Goede grip
- Incl. stuurpluggen

250 15 89900 9600 , 400mm



**GR-F02**  
**HANDVATTEN SCHUIM**

- Extra lange handvatten van schuimrubber voor multifunctioneel stuur
- Lengte 400 mm
- Fraaie lederlook met handgenaaide siernaden
- Schuimrubber is 6 mm dik

250 15 89901 92500 , 400mm



**GR-G22**  
**HANDVATTEN**

- Sportieve handvatten
- Conische vorm voor een ergonomische polspositie
- Antislip gripoppervlak
- Gesloten uiteinden
- Schroefklemming voor eenvoudige, vaste montage

250 15 85810 91400 , 135mm



**GR-G17**  
**HANDVATTEN**

- Comfortabele handvatten met vintage look
- Gemaakt van echt leer
- Met siernaden
- Ergonomische vorm

250 15 89200 92000 128mm, zwart, leder  
250 15 89210 92000 128mm, bruin, leder

- Goede grip
- Incl. stuurpluggen
- Ook beschikbaar in korte/ lange uitvoering voor schakelgreep

250 15 89220 92000 128/92mm, zwart, leder  
250 15 89230 92000 128/92mm, bruin, leder



**GR-S33**  
**HANDVATTEN SINGLE DENSITY**

- Ergonomisch gevormde, lichtgewicht handvatten
- Slipvast dankzij de kraton bekleding
- Voor draaigreep rechts of draaigrepen aan weerskanten
- Incl. stuurpluggen Voor draaigreep rechts

250 15 80010 9700 zwart  
250 15 80011 9700 zwart



**GR-G23**  
**HANDVATTEN**

- Ergonomische handvatten
- Antislip gripoppervlak
- Gesloten uiteinden
- Schroefklemming voor eenvoudige, vaste montage

250 15 85820 91500 138mm, zwart



**GR-S29**  
**HANDVATTEN**

- Comfortabele handvatten met vintage look
- Met de hand genaaid van echt leer
- Met siernaden
- Ergonomische vorm
- Goede grip

250 15 89300 92000 135mm, zwart, leder  
250 15 89310 92000 135/92mm, zwart, leder

- Schroefklemming voor eenvoudige, vaste montage
- Ook beschikbaar in korte/ lange uitvoering voor schakelgreep
- Incl. stuurpluggen

250 15 89320 92000 135mm, bruin, leder  
250 15 89330 92000 135/92mm, bruin, leder





**GR-G24**  
**HANDVATTEN**

- Comfortabele handvatten met retro look
- Gemaakt van leer
- Ergonomische vorm
- Met siernaden

250 15 83010 91700



**GR-G25**  
**HANDVATTEN**

- Comfortabele grip
- Ontwerp met open uiteinden
- Ergonomische vorm
- Goede grip dankzij het kraton oppervlak
- Schokabsorberend

250 15 83011 91000



**GR-G27**  
**HANDVATTEN**

- Ergonomisch gevormde handvatten
- Schuimmateriaal met hoge dichtheid
- Voortreffelijke grip
- Met schroefklemming
- Gesloten uiteinden
- Conische vorm ondersteunt een rechte houding van de polsen

250 15 80055 91500 bruin  
250 15 80056 91500 beige



**GR-G26**  
**HANDVATTEN**

- Sportieve, ergonomisch gevormde handvatten
- Schuimmateriaal met hoge dichtheid
- Voortreffelijke grip
- Met schroefklemming

250 15 80050 91500 zwart  
250 15 80051 91500 groen  
250 15 80052 91500 rood

- Gesloten uiteinden
- Conische vorm ondersteunt een rechte houding van de polsen

250 15 80053 91500 geel  
250 15 80054 91500 blauw



**GR-G20**  
**BMX-HANDVATTEN**

- Zachte BMX-handvatten
- Ontwerp met open uiteinden
- Slipvaste en schokabsorberende lamellenstructuur

250 15 80400 9700 130mm zwart  
250 15 80401 9700 130mm zwart/grijs  
250 15 80410 9700 140mm zwart  
250 15 80411 9700 140mm zwart/grijs



**GR-G21**  
**BMX-HANDVATTEN**

- Extra zachte BMX-handvatten
- Ontwerp met open uiteinden
- Slipvaste en schokabsorberende lamellenstructuur

250 15 80420 9800 130mm zwart, extra soft  
250 15 80421 9800 130mm zwart/grijs, extra soft  
250 15 80430 9800 147mm zwart, extra soft  
250 15 80431 9800 147mm zwart/grijs, extra soft



## GR-S31 HANDVATTEN

- Comfortabele silicone handvatten
- Ontwerp met open uiteinden
- Absorberen schokken en ontlasten de polsen
- Extreem goede grip
- Silicone past zich aan de vorm van de handpalm aan
- Optimale wendbaarheid
- Ideale eigenschappen, vooral voor racefietsen

250 15 81010	91700	130mm, zwart, 100% siliconen	250 15 81014	91700	130mm, rood, 100% siliconen	250 15 81018	91700	130mm, geel, 100% siliconen
250 15 81011	91700	130mm, grijs, 100% siliconen	250 15 81015	91700	130mm, robijn rood, 100% siliconen	250 15 81021	91700	130mm, limoen, 100% siliconen
250 15 81012	91700	130mm, blauw, 100% siliconen	250 15 81016	91700	130mm, roze, 100% siliconen			
250 15 81013	91700	130mm, cyaan, 100% siliconen	250 15 81017	91700	130mm, oranje, 100% siliconen			



## GR-G18 KINDERHANDVATTEN

- Praktische handvatten voor kinderen
- Met stootbescherming volgens ISO-8098
- Slijpvaste en schokabsorberende lamellenstructuur
- Verkrijgbaar in verschillende kleuren

250 15 80300	9500	100mm zwart	250 15 80304	9500	100mm blauw	250 15 80313	9500	82mm rood
250 15 80301	9500	100mm wit	250 15 80310	9500	82mm zwart	250 15 80314	9500	82mm blauw
250 15 80302	9500	100mm roze	250 15 80311	9500	82mm wit			
250 15 80303	9500	100mm rood	250 15 80312	9500	82mm roze			



## GR-G19 KINDERHANDVATTEN MET NIPPENSTRUCTUUR

- Praktische handvatten voor kinderen
- Met stootbescherming volgens ISO-8098
- Schokabsorberende antislipnoppen
- Verkrijgbaar in verschillende kleuren

250 15 80320	9500	100mm zwart	250 15 80324	9500	100mm blauw	250 15 80333	9500	82mm rood
250 15 80321	9500	100mm wit	250 15 80330	9500	82mm zwart	250 15 80334	9500	82mm blauw
250 15 80322	9500	100mm roze	250 15 80331	9500	82mm wit			
250 15 80323	9500	100mm rood	250 15 80332	9500	82mm roze			



# STUURLINTEN



## GR-T10 STUURLINT

250 15 93100 92500 zwart  
250 15 93000 92500 zwart/wit

### FEATURES

- Hoogwaardig stuurlint uit de RACEBY-productserie
- Antislipstructuur voor uitstekende, veilige grip
- Optimale elasticiteit voor snel en eenvoudig aanbrengen
- Geen vervelende lijmresten op het stuur bij vervanging van het stuurlint
- Trillingsdempend schuim voor extra comfort
- Laag gewicht
- Incl. afwerkstrips en reflecterende stuurpluggen van XLC



## GR-T09 REFLECTEREND STUURLINT

250 15 94000 93500

### FEATURES

- Reflecterend stuurlint voor een betere zichtbaarheid en maximale veiligheid
- Zacht, fluweelachtig gevoel voor een hoog comfort en superieure grip
- Geen vervelende lijmresten op het stuur bij vervanging van het stuurlint
- Trillingsdempend schuim voor extra comfort
- Laag gewicht
- Optimale elasticiteit voor snel en eenvoudig aanbrengen
- Incl. afwerkstrips en reflecterende stuurpluggen van XLC



## GR-T08 STUURLINT

250 15 91500 91800 zwart  
250 15 91501 91800 geel  
250 15 91502 91800 blauw  
250 15 91503 91800 wit  
250 15 91507 91800 rood

### FEATURES

- Stuurlint van EVA met speciale gelpadding, aangenaam oppervlak
- Niet zelfklevend, maar met optimale hechtings- en antislipeigenschappen
- Geen vervelende lijmresten op het stuur bij vervanging van het stuurlint
- Schokabsorberend en verlichtend voor de polsen
- Prettig aanvoelend oppervlak
- UV- en temperatuurbestendig
- In verschillende kleuren verkrijgbaar





**GR-T06**  
**STUURLINT**

250 15 92000 92600 zwart

**FEATURES**

- Stuurlint van microvezel met speciale gelpadding
- Niet zelfklevend, maar met optimale hechtings- en antislip-eigenschappen
- Geen vervelende lijmresten op het stuur bij vervanging van het stuurlint
- Schokabsorberend en verlichtend voor de polsen
- Prettig aanvoelend oppervlak
- Lederlook
- Laag gewicht



**GR-T01**  
**STUURLINT**

250 15 90000 91000 zwart  
 250 15 90100 91000 wit  
 250 15 90200 91000 rood  
 250 15 90300 91000 blauw  
 250 15 90301 91000 turquoise  
 250 15 90400 91000 geel

**FEATURES**

- Stuurlint met gelpadding
- Oppervlak in kurkstijl
- Zonder kleefband, geen lijmresten meer op het stuur
- Bevestiging door spanning
- Schokabsorberend
- Goede grip
- In verschillende kleuren verkrijgbaar



**GR-X02**  
**STUURPLUGGEN**

250 15 99000 9500 zwart  
 250 15 99001 9500 turquoise  
 250 15 99007 9500 rood  
 250 15 99009 9500 blauw

**FEATURES**

- Stuurpluggen met schroefklemming
- Diameter stuurplug: Ø 25,5 mm - diameter insteekdeel: Ø 18,2mm
- Verkrijgbaar in moderne kleuren



**GR-T07**  
**STUURLINT**

250 15 92400 92000 zwart/rood  
 250 15 92500 92000 wit/rood

**FEATURES**

- Microvezel stuurlint met extra schokdempende padding
- Met geperforeerd oppervlak voor extra grip
- Schokabsorberend en verlichtend voor de polsen
- Prettig aanvoelend oppervlak
- Zelfklevend



**GR-T04**  
**STUURLINT**

250 15 91200 91700 wit/zwart  
 250 15 91300 91700 wit/rood

**FEATURES**

- Stuurlint met tweecomponentenstructuur (PU/microvezel)
- Stijlvol retro-ontwerp
- Geperforeerd oppervlak voor extra grip
- Zelfklevend



**GR-T05**  
**GELKUSSENS**

250 15 91000 91000 transparent

**FEATURES**

- Gelpadding voor racesturen
- Meer comfort
- Bestaande uit 2 onder- en 2 bovenpads
- Schokabsorberend
- Aanpasbaar



# TASSEN

STUUR | FRAME | ZADEL | BAGAGEDRAGER | BAGAGE | RUGZAKKEN





waterdicht



### BA-W38

#### ENKELE-TAS-SET

250 17 70600	912000	zwart
250 17 70601	912000	rood
250 17 70602	912000	geel

#### FEATURES

- Moderne set enkele tassen, verkrijgbaar in drie kleuren
- Waterdicht
- Universeel zelfvergrendelend bevestigingssysteem met veer
- Reflectoren aan de zijkanten en reflecterend logo
- Extra klem voor bagagedragersteunen, horizontaal verstelbaar
- Klemelastiek aan de voorzijde voor bevestiging van voorwerpen
- Binnenvak van gaasmateriaal met ritssluiting
- Inhoud 20 l



waterdicht

### BA-W35

#### FORENSEN RUGZAK

250 17 70300	96500	zwart
250 17 70301	96500	groen
250 17 70302	96500	rood

#### FEATURES

- Praktische, waterdichte rugzak voor dagelijks gebruik
- Met zijvak voor drinkfles
- De mobiele telefoon in het binnenvak is zichtbaar via het zijvenster
- Verwijderbaar vaksysteem voor laptop, notebook, visitekaartjes etc.
- Met extra vak met ritssluiting
- Ergonomische rugpolstering
- Optimale ventilatie
- Gepolsterde draagbanden en extra borstband
- De inhoud van de rugzak kan worden vergroot door de opening naar boven te klappen

waterdicht



### BA-W33

#### ENKELE-TAS-SET

250 17 70100	910000	zwart
--------------	--------	-------

#### FEATURES

- Handige set enkele tassen
- Waterdicht
- Universeel zelfvergrendelend bevestigingssysteem met veer
- Reflectoren aan de zijkanten en reflecterend logo
- Extra klem voor bagagedragersteunen, horizontaal verstelbaar
- Klittenbandsluiting aan de bovenkant, vouwbaar en met clips afsluitbaar
- Binnenvak van gaasmateriaal met ritssluiting
- Inhoud 10 l





## BA-S43/BA-S47 SYSTEEMFIETSTAS

250 17 16600 95000 zwart/antraciet **BA-S43**  
250 17 16650 96000 zwart/antraciet voor XLC systeembagagedrager **BA-S47**

### FEATURES

- Praktische fietstas voor XLC-systeembagagedragers, inclusief adapterplaat voor het XLC Carry More-systeem
- Reflectoren
- Extra lus voor veiligheidsverlichting
- Twee opgestikte buitenvakken met gerubberde rits
- Binnenvak van gaasmateriaal
- Afgeplatte vorm, past onder het zadel
- Draaggreep en afneembare schouderband
- Inhoud 15 l



## BA-S64 SYSTEEMFIETSTAS

250 17 16660 97000 zwart/antraciet voor XLC systeembagagedrager

### FEATURES

- Praktische fietstas voor XLC-systeembagagedragers, inclusief adapterplaat voor het XLC Carry More-systeem
- Twee opgestikte, inklapbare buitenvakken met gerubberde rits
- Reflectoren
- Extra lus voor veiligheidsverlichting
- Binnenvak van gaasmateriaal
- Afgeplatte vorm, past onder het zadel
- De bovenkant van de tas met een ritsluiting worden vergroot
- Montagerubbers
- Draaggrepen
- Inhoud ca. 16 l resp. 11 l (twee buitenvakken) Hoogte 18 cm resp. 13 cm



## BA-S63 DUBBELE FIETSTAS CARRY MORE VOOR XLC SYSTEEMBAGAGEDRAGER

250 17 16210 99000 zwart/antraciet voor XLC systeembagagedrager

### FEATURES

- Dubbele fietstassen voor XLC-systeembagagedragers, inclusief adapterplaat voor het Carry More-systeem
- Extra klemmen voor bagagedragersteunen, horizontaal verstelbaar
- Reflectoren
- Drie buitenvakken Met rubberen ritsluiting
- Binnenvak van gaasmateriaal, koordsluiting
- Inhoud 30 literiter



## BA-B03 CARGO BOX VOOR XLC SYSTEEMBAGAGEDRAGER

250 17 80100 95000 zwart voor XLC-systeembagagedrager  
217 98 13700 9200 Sluithaken voor bagageboxdeksel

### FEATURES

- Bagagekoffer voor XLC-systeembagagedragers, inclusief adapterplaat voor het Carry More-systeem
- Afsluitbaar
- Met ergonomische handgreep
- Verwijderbaar met één druk op de knop
- Inhoud 12 l



carry more BY XLC

### BA-B06

## CARGO BOX VOOR XLC SYSTEEMBAGAGEDRAGER

250 17 80300 96500 zwart voor XLC-systeembagagedrager

### FEATURES

- Bagagekoffer voor XLC-systeembagagedragers, inclusief adapterplaat voor het Carry More-systeem
- 3 binnenvakken van gaasmateriaal met ritssluiting, 1 kamerverdeler van gaasmateriaal met ritssluiting
- Afmetingen: 42 x 27 x 22 cm
- Gerubberde draaggreep
- Ergonomisch gevormde banden met reflectoren; gerubberde ritssluiting
- Inhoud 12 l (geschikt voor bijvoorbeeld een fietshelm)



carry more BY XLC

### BA-B07

## POLYROTAN MAND VOOR XLC SYSTEEMBAGAGEDRAGER

250 21 20200 93500 voor XLC systeembagagedrager antraciet  
 250 21 20210 93500 voor XLC systeembagagedrager bruin  
 250 21 20400 9500 Manddeksel voor XLC Systeembagagedrager

### FEATURES

- Stijvolle fietsmand voor XLC-systeembagagedragers met adapterplaat voor het Carry More-systeem
- Afgeschuind ontwerp
- Optioneel verkrijgbaar: flexibel manddeksel met bevestigingsklemmen Basis: 35 x 270 x 200 mm

# TASSEN FEATURES



POLYESTER 210D | 450D | 500D | 600D | 650D

Het D-nummer geeft de sterkte aan van de nylondraden die voor het betreffende materiaal zijn gebruikt: 450D betekent bijvoorbeeld dat dit materiaal een draadsterkte van 450D heeft en er om de 4 mm versterkingsdraden zijn aangebracht. (650D om de 6,5 mm, 210D om de 2,1 mm, etc.)



### KAARTVAK

Het kaartvak is een praktische toevoeging aan stuurassen. Het is bevestigd aan de bovenkant van de stuurtas en de transparante folie maakt het mogelijk om ook tijdens het rijden op de kaart te kijken. Onder de folie is de kaart goed beschermd tegen regenwater.



### KLICKFIX-HOUDER

De KlickFix-houder is een stuuradapter die compatibel is met fietstassen die zijn uitgerust met een KlickFix-basisplaat. Nadat de KlickFix-houder is bevestigd, kan de fietstas op elk moment zonder gereedschap worden bevestigd of verwijderd.



### MTS-HOUDER

De MTS-houder is bedoeld voor de montage van geschikte MTS-stuurassen op fietssturen met een diameter van  $\varnothing$  25,4 mm. Door de geïntegreerde snelsluiting kan de stuurtas zonder gereedschap worden bevestigd of verwijderd. (Let op: alleen geschikt voor stuurassen met de bijbehorende MTS-basisplaat)



### REGENHOES

Een meegeleverde regenhoes beschermt tegen regen of stof.



### REFLECTERENDE STREPEN

Reflectorende strepen weerkaatsen het licht van andere weggebruikers of straatverlichting en zorgen zo voor een grotere veiligheid in het verkeer, vooral in de schemering of in het donker. Reflectorende weefsels bestaan vaak uit duizenden microscopisch kleine spiegeldende glasbolletjes, die op een weefsel drager met een speciale polymeerlaag zijn aangebracht.



**carry more** by XLC

### BA-B08 KUNSTSTOF MAND VOOR XLC SYSTEEMBAGAGEDRAGER

250 21 20300 93500 voor XLC systeembagagedrager antraciet  
250 21 20400 9500 Manddeksel voor XLC Systeembagagedrager

#### FEATURES

- Grote kunststof fietsmand
- Met adapterplaat voor het XLC Carry More-systeem voor XLC-systeembagagedragers,
- Afgeschuind ontwerp
- Optioneel verkrijgbaar: flexibel manddeksel met bevestigingsklemmen  
Basis: 380 x 260 x 200 mm



**carry more** by XLC

### BA-B04 MAND VOOR XLC SYSTEEMBAGAGEDRAGER

250 21 20000 93000 past op XLC systeembagagedrager  
250 21 20001 93000

#### FEATURES

- Grote fietsmand met adapterplaat voor het XLC Carry More-systeem voor XLC-systeembagagedragers
- Ergonomische handgreep



**AL**  
**carry more** by XLC

### BA-B05 ALUMINIUM MAND VOOR XLC SYSTEEMBAGAGEDRAGER

250 21 20100 94500 past op XLC systeembagagedrager

#### FEATURES

- Achtermand voor XLC-systeembagagedrager "Carry more"
- Gepolsterde draaggreep kan naar beide kanten worden geklapt
- Ideaal voor zware bagage
- Incl. vier voetjes
- Incl. adapterplaat Basis: 350 x 255 x 200 mm



### BA-S72 / BA-S73 ZADELTAS

250 17 12070 91700 20x18x13 cm, ca. 2,4 L **BA-S72**  
250 17 12080 91700 21x11,5x8 cm, ca. 1,5 L met QuickRelease **BA-S73**

#### FEATURES

- zadeltas
- bevestiging met snelsluiting, incl. montageset
- extra klittenbandsluiting voor bevestiging
- Met rubberen ritssluiting
- reflectoren
- binnenvak van gasmateriaal
- vergrootbaar, met interne klemplaat voor verlenging
- extra lus voor veiligheidsverlichting





### BA-S59 ZADELTAS

250 17 17006	91700	zwart/antraciet, 13,5 x 6,4 x 8,4cm	0,3 L
250 17 17010	91700	zwart/antraciet, 15 x 7,5 x 9cm	0,45 L
250 17 17011	92000	zwart/antraciet, 17 x 8 x 10,7cm	0,6 L
250 17 17012	92000	zwart/antraciet, 17,5 x 8,5 x 11cm	0,8 L

#### FEATURES

- Functionele zadeltas, verkrijgbaar met een inhoud van 0,3 l, 0,45 l, 0,6 l en 0,8 l
- Met klittenbandbevestiging
- Reflectoren
- Extra riem voor veiligheidsverlichting
- Binnenvak van gaasmateriaal
- Extra oogje voor sleutel
- Klittenbandsluiting voor zadelpenbevestiging
- Neongroene voering voor een betere zichtbaarheid van kleine voorwerpen



### BA-S44 ZADELTAS

250 17 16790	92000	zwart/antraciet 16,5x 7,5x 10cm	0,45 L
250 17 16792	92000	zwart/antraciet 17x 8x 11cm	0,60 L
250 17 16794	92000	zwart/antraciet 18x 8,5x 11,5cm	0,80 L
250 17 16800	92000	zwart/antraciet 18,5x 9,5x 11,5cm	1,6 L
250 17 16900	92000	zwart/antraciet 18,5x 9,5x 11,5cm	1,6-1,8 L Expo

#### FEATURES

- Functionele zadeltas, beschikbaar met verschillende bevestigingsopties
- Met T-beugel voor zadelrails
- Reflectoren
- Extra riem voor veiligheidsverlichting
- Binnenvak van gaasmateriaal
- Extra oogje voor sleutel
- Klittenbandsluiting voor zadelpenbevestiging
- Neongroene voering voor een betere zichtbaarheid van kleine voorwerpen
- Tas van 1,6-1,8 l is vergrootbaar



### BA-S45 FRAMETAS

250 17 17200	91600	zwart/antraciet
--------------	-------	-----------------

#### FEATURES

- Praktische frametas
- Bevestiging met vier klittenbandsluitingen
- Reflectoren
- Een zijvak met waterdichte gerubberde ritssluiting
- Inhoud 1,7 l



### BA-S60 BOVENBUISTAS

250 17 17300	91800	zwart/antraciet, 15x4,5x7,5cm	0,4 L
--------------	-------	-------------------------------	-------

#### FEATURES

- Praktische frametas
- Bevestiging met twee klittenbandsluitingen
- Binnenvak van gaasmateriaal met extra oogje voor sleutels
- Magneetsluiting
- Groene binnenvoering voor een betere zichtbaarheid van kleine voorwerpen
- Inhoud 0,4 l



## BA-S65 STUURTAS

250 17 12000 94300 zwart/antraciet, 29x 14x 28cm, ca. 7 L

### FEATURES

- Ruime stuurtas
- Met bevestigingsplaat voor Rixen & Kaul KLICKfix-stuuradapter (niet meegeleverd)
- Met uitklapbaar groot kaartvak
- Twee opgestikte zijvakken Met rubberen ritssluiting
- Gepolsterd hoofdvak met binnenvak met ritssluiting
- Zijreflectoren
- Inhoud 7 l
- Incl. draagband



## BA-S66 STUURTAS

250 17 12010 93300 zwart/antraciet, 26x 15x 17cm, ca. 6 L

### FEATURES

- Praktische stuurtas met veel ruimte
- Met bevestigingsplaat voor Rixen & Kaul KLICKfix-stuuradapter (niet meegeleverd)
- Met afneembaar groot kaartvak
- Gepolsterd hoofdvak met binnenvak met ritssluiting
- Inhoud 6 l
- Incl. draagband en draaggreep



## BA-S69 STUURTAS

250 17 12012 91300 zwart/antraciet, 15x 11x 19cm, ca. 3 L

### FEATURES

- Compacte stuurtas
- Met universele spanbandbevestiging
- Met kaartvak
- Zijreflectoren
- Inhoud 3 l



## BA-S70 FRAMETAS

250 17 12050 91300 zwart/antraciet 24x 18x 18cm

### FEATURES

- Frametas
- Met rubberen ritssluiting
- Buitenvak van gaas materiaal
- Reflectoren
- Bevestiging met drie klittenbandsluitingen



## RP-X02 BEVESTIGINGSBAND

250 06 90000 9700 46 cm  
250 06 90100 9900 66 cm

### FEATURES

- Elastische bevestigingsband voor het bevestigen van accessoires of bagage aan een fiets
- Ook geschikt voor het vastzetten van de fiets op de drager
- Maximale treksterkte tot 90 kg (testnelheid 200 mm/min)
- Veelzijdig en scheurvast
- Hitte- en koubestendig (-30/+60 °C)
- UV-bestendig
- Verlengbaar door aan elkaar haken van meerdere banden
- Krast niet
- Stabiel houvast, zelfs bij krachtige trillingen en schokken
- Duurzaam en wasbaar
- Verkrijgbaar in twee lengtes: 46 cm en 66 cm 46 cm



wasser-  
dicht



**BA-W37**  
**FRAMETAS**

250 17 70500 93000

**FEATURES**

- Moderne frametas, gemaakt van waterdicht materiaal
- Waterdichte ritssluiting
- Bevestiging met twee klittenbandsluitingen en een lus
- Reflecterend logo



**BA-S97**  
**BOVENBUISTAS**

250 17 17320 92500

**FEATURES**

- Praktische tas voor op de bovenbuis
- Twee zijzakken met extra vakken van gaasmateriaal
- Spatwaterdichte hoes voor de mobiele telefoon
- Telefoonhoes afneembaar, wordt vastgezet met klittenband (mobiele telefoon niet meegeleverd)
- Mobiele telefoon kan ook in de hoes worden bediend dankzij het slimme schermvenster
- Eenvoudige bevestiging aan het frame met twee klittenbandsluitingen



water-  
dicht



**BA-W34**  
**STUURTAS**

250 17 70200 95000

**FEATURES**

- Stuurtas met een modern, eenvoudig ontwerp
- Waterdicht materiaal en afgedichte ritssluiting
- Bevestiging: KlickFix-systeem
- Reflecterend logo
- De inhoud van de tas kan worden vergroot door de opvouwbare opening, die vervolgens met de sluitingen aan de zijkant kan worden vastgezet
- Binnenvak met ritssluiting
- Incl. schouderband om de tas als schoudertas te gebruiken



water-  
dicht



**BA-W36**  
**BOVENBUISTAS**

250 17 70400 94000

**FEATURES**

- Praktische tas voor op de bovenbuis
- Twee zijzakken en een vakje voor de mobiele telefoon
- Gemaakt van waterdicht materiaal, met afgedichte ritssluiting
- Telefoonhoes afneembaar, wordt vastgezet met klittenband (mobiele telefoon niet meegeleverd)
- Mobiele telefoon kan ook in de hoes worden bediend dankzij het slimme schermvenster
- Compatibel met 90% van de gangbare mobiele telefoons, formaat van telefoonvak: 180 x 105 x 10 mm
- Eenvoudige bevestiging aan het frame door middel van klittenbandsluiting
- Reflecterend logo





**BA-S61**  
**BOVENBUISTAS**

250 17 17310 91600 zwart/antraciet, 16x6x9cm, 0,55 L

**FEATURES**

- Praktische frametas
- Bevestiging met drie klittenbandsluitingen
- Binnenvak van gaasmateriaal met extra oogje voor sleutels
- Met rubberen ritssluiting
- Inhoud 0,4 l



**FA-A01**  
**EERSTEHULPTAS**

250 17 00001 91000 rood, 150x50x100 mm, DIN 13167

**FEATURES**

- Eerstehulptas volgens DIN EN 13467
- Materiaal tas: Nylon
- 1x kleefpleisterrol DIN 13019-A 5 m x 2,5 cm
- 1x 14-delige pleisterset, bestaande uit:
  - 4 snelverbanden DIN 13019-E 10 cm x 6 cm
  - 2 vingertopverbanden
  - 2 vingerverbanden 12 cm x 2 cm
  - 2 wondpleisters 1,9 cm x 7,2 cm
  - 4 wondpleisters 2,5 cm x 7,2 cm
- 1x zwachtelpakket DIN 13151-M, steriel
- 1x zwachtelpakket DIN 13151-G, steriel
- 1x kompres 13152-A, 60 cm x 80 cm, steriel,
- 1x reddingsdeken 210 x 160 cm zilver/goud
- 1x schaar DIN 58279-A 145
- 1x zakje met 4 vinyl handschoenen volgens DIN EN 455
- 2x vochtige doekjes voor het reinigen van ongedeerde huid
- 1x eerstehulpghids
- 1x inhoudsopgave
- 150x50x100 mm
- Zakje met klittenband voor bevestiging
- Tas met klittenband voor bevestiging aan stuur, bagagedrager of rugzak



**BA-S99**  
**BOTTLEBAG**

250 17 00005 92000

**FEATURES**

- Hoogwaardige, praktische tas met bidonvorm voor in de bidonhouder
- Ideaal voor het meenemen van minitools, reservebanden, bandenlichters, smartphones (afhankelijk van het model) etc.
- Met waterdichte coating
- Waterdichte ritssluiting
- Twee binnenvakken van gaasmateriaal, waarvan één met ritssluiting
- Ø 75 mm breed



**BA-B02**  
**CARGO BOX**

250 17 80200 93500 zwart

**FEATURES**

- Afsluitbare bagagekoffer
- Inhoud 13,5 l (geschikt voor bijvoorbeeld een fietshelm)
- Voor vaste montage op de bagagedrager



## BA-S87 SCHOUDERTAS

250 17 08110 95000 blauw

250 17 08111 95000 zwart

### FEATURES

- Stijlvolle schoudertas of fietstas
- Gemaakt van waterafstotend polyester
- Vier binnenvakken
- Met afgedichte naden
- Afneembare schouderband
- Reflecterend logo



## BA-S88 DUBBELE FIETSTAS

250 17 08120 96500 blauw

250 17 08121 96500 zwart

### FEATURES

- stijlvolle dubbele fietstas
- gemaakt van waterafstotend polyester
- met afgedichte naden
- reflectoren
- versterkte voor- en zijvakken
- bevestiging met klittenbandsluitingen



**BA-W31**

## ENKELE FIETSTAS MET RUGZAKFUNCTIE

250 17 16510 97500

### — FEATURES

- twee-in-een tas en rugzak
- afgedekte dragerbevestiging, afsluitbaar, haak horizontaal instelbaar, Ø max. 15 mm
- met extra klittenbandsluiting voor bevestiging
- reflectoren
- met gerubberde ritssluiting
- stretch buitenvak
- extra lus voor veiligheidsverlichting
- gepolsterd hoofdcompartiment
- binnenvak van gaasmateriaal met ritssluiting
- afneembare schouderband
- met draaggreep
- schouderbanden voor de rugzakfunctie
- neongroene voering voor een beter zicht binnenin
- inhoud 14 l



**BA-S89**

## BOODSCHAPPENTAS

250 17 08130 94000

### — FEATURES

- robuuste enkele fietstas
- zeer ruim, bijvoorbeeld om te winkelen
- met twee handvatten
- gemaakt van waterafstotend polyester
- met één buitenvak
- hoofdvak met extra vak
- reflecterend logo
- bevestiging met haken en klittenband
- Befestigung mit Haken und Klettband

**BA-S90**

## DUBBELE FIETSTAS

250 17 08140 95000

### — FEATURES

- robuuste dubbele tas
- gemaakt van waterafstotend polyester
- zeer ruim
- klep met klittenbandsluiting
- ruimte voor elastische banden
- reflecterend logo
- bevestiging met Klittenbandsluiting
- Befestigung mit Klettverschlusschlaufe





## BA-S91 ENKELE FIETSTAS

250 17 08150 97000

### FEATURES

- Schoudertas met gepolsterd vak voor 15-inch notebook of tablet
- Reflectoren aan drie kanten
- Met verstelbare R&K Vario-haken (Ø 6-16 mm)
- Verstelbare schouderband
- Hoofdvak met afzonderlijke inschuifvakken
- Buitenvak met ritssluiting

## BA-S92 DUBBELE FIETSTAS

250 17 08160 97500  
250 17 08170 99000 RACKTIME

### FEATURES

- Sportieve dubbele fietstas
  - Gemaakt van waterafstotend polyester
  - Twee binnenvakken met ritssluiting
  - Reflectoren aan drie kanten
  - Gespsluiting
- RACKTIME-MODELLEN:**
- Voorgemonteerde Snap-it adapter, in de breedte verstelbaar voor smalle en brede Racktime-platformen
  - Montage en demontage met één handeling



## BA-S74 DUBBELE FIETSTAS

250 17 12030 94500 zwart/antraciet, 30x 30x 17cm, ca. 30 L

### FEATURES

- Robuuste dubbele fietstas
- Met lussen voor bagagedragerklem
- Bevestiging met klittenbandsluitingen
- Stabiel binnenframe
- Gerubberde draaggreep
- Inhoud 30 liter
- Reflectoren



## BA-S68 TRIPLE FIETSTAS XLC TRAVELLER

250 17 12040 98000 zwart/antraciet ca. 58 L

### FEATURES

- Grote fietstas met drie vakken
- Ogen voor extra bagage
- Stabiel binnenframe
- Bevestiging met kliksluiting en extra bevestiging met klittenbandsluiting
- Inhoud 28
- Met lussen voor bagagedragerklem
- Stabiel binnenframe
- Incl. gerubberde draaggreep
- Inhoud 30 liter
- Dubbele tassen kunnen in bovenste vak worden opgeborgen
- Alle delen voorzien van reflectoren
- Bovenste deel: 50 x 35 x 17 cm, ca. 28 liter
- Dubbele fietstas: 30 x 30 x 17 cm, ca. 30 liter



**BA-S67**  
**ENKELE FIETSTAS**

250 17 12020 93700 zwart/antraciet, 34x 30x 13cm, ca. 13 L

**FEATURES**

- Praktische enkele fietstas
- Universele haakbevestiging Vario van Rixen & Kaul, ook geschikt voor bagagedragers met grote buisdiameters
- Stabiel binnenframe
- Met draaggreep
- Voorvak met rubberen ritssluiting
- Reflectoren
- Inhoud 13 liter



**BA-S40**  
**ENKELE FIETSTAS**

250 17 16000 97300 zwart/antraciet

**FEATURES**

- Enkele tas met Rixen & Kaul Vario-haakbevestiging voor aanpassing aan bagagedragers met Ø 6-16 mm
- Reflectoren
- Extra klem voor bagagedragersteunen, horizontaal verstelbaar
- Twee geïntegreerde buitenvakken met rubberen ritssluiting
- Binnenvak van gaasmateriaal, koordsluiting
- Rubberen draaggreep
- Inhoud 30 liter Set rechts + links



**BA-S41**  
**DUBBELE FIETSTAS**

250 17 16200 97000 zwart/antraciet

**FEATURES**

- Dubbele fietstassen
- Bevestiging met spanbanden
- Extra klemmen voor bagagedragersteunen, horizontaal verstelbaar
- Reflectoren
- Drie buitenvakken met rubberen ritssluiting
- Binnenvak van gaasmateriaal, koordsluiting
- Inhoud 30 liter



**BA-S71**  
**WIELTAS**

250 17 12060 95500 zwart/antraciet Ø ca 80cm

**FEATURES**

- Stevige wieltas
- Geschikt voor twee 29" wielen incl. banden
- Gepolsterd, met versterkingen in het asgebied
- Reflectoren
- Met rubberen ritssluiting
- Incl. binnenvak met ritssluiting voor toebehoren
- Incl. draaggreep en schouderband





#### BA-S95/BA-S94

### E-BIKE RUGTAS 17/23 L

250 17 60916 916000 17 Liter **BA-S95**  
 250 17 60915 917000 23 Liter **BA-S94**

#### FEATURES

- Mountainbike-rugzak voor e-bikers
- Inhoud 17 liter
- Speciale neopreen rugzak voor e-bike-accu's, geschikt voor alle gangbare accu's, zowel externe als onderbuismodellen
- Geïntegreerde beschermplaat onder het accuvak (bescherming volgens EN 1621-2:2016)
- Zwaartepunt van de accu instelbaar met twee klittenbandsluitingen
- Geïntegreerd vak voor waterzak en slanggeleidingssysteem (waterzak niet inbegrepen)
- Zelffixerende heupband met twee zijvakken
- Ruggedeelte van gaasmateriaal
- Geïntegreerde neongele regenhoes in de bodem, uitneembaar, wasbaar
- Compressieriem
- Ergonomisch gevormd ruggedeelte met ventilatiesysteem
- Rubberen ritssluitingen
- Gedeelde vakken van gaasmateriaal
- Speciaal minipompvak
- Extra oogje voor sleutel
- Afneembaar net voor het opbergen van een helm
- Vak voor mobiele telefoon/zonnebril
- Reflectoren
- Diverse lussen voor toebehoren
- Noodfluitje op de borstriem





**BA-S48**  
**RUGTAS**

250 17 60901 95000 grijs/wit 18 Liter  
250 17 60902 95000 grijs/blauw/wit 18 Liter



**FEATURES**

- Praktische rugtas
- Inhoud 18 l, met in totaal vier afzonderlijke vakken
- Groot hoofdvak met geïntegreerde kleine vakjes voor minitool etc.
- Kleiner voorvak voor portemonnee en sleutels
- Extra vak en opening voor waterzak (niet inbegrepen)
- Extra brillenvak
- Twee zijvakken van gaasmateriaal
- Opbergsysteem voor helm, regenjas etc.
- Ergonomisch gevormd ruggedeelte met ventilatiesysteem
- Gepolsterde schouderbanden met borstband
- Schouderbanden met lussen voor slanggeleiding
- In hoogte verstelbare borstband
- Heupgordel met zijvakken
- Compressieriem op de zijpanelen
- Reflecterende strepen
- Noodfluitje op borstriemgesp
- Ergonomisch gevormde rits, kan zelfs met handschoenen zonder problemen worden geopend en gesloten
- Incl. regenhoes in neongeel voor meer veiligheid



**BA-S84**  
**RUGTAS BUSINESS**

250 17 60930 98000 zwart/grijs 32 L



**BA-S96**  
**REGENHOES**

250 17 60950 92200 oranje  
250 17 60952 91600 groen

**FEATURES**

- Business-rugzak voor het veilig vervoeren van je laptop etc.
- Inhoud 32 l
- Groot hoofdvak met twee gepolsterde binnenvakken en twee extra vakken
- Geïntegreerd en gepolsterd vak voor laptop (tot 17"), extra gepolsterd vak van zacht materiaal voor één tablet, voorkomt krassen
- Extra vak voor smartphone
- Twee zijvakken voor flessen en twee afsluitbare vakken met ritsluiting en compressieriem
- Gepolsterd handvat
- Gepolsterde en verstelbare schouderbanden
- Sterk gepolsterd ruggedeelte met ventilerend gaasmateriaal

**FEATURES**

- Stijlvolle regenhoes voor je rugzak
- Fluorescerende oranje kleur en grote reflecterende strepen vergroten de veiligheid in het verkeer
- Waterdicht materiaal
- Twee verstelbare rubberen banden voor een perfecte grip
- Voor rugzakken met een inhoud tot 25 l
- Het logo op de voorkant dient als lus voor de bevestiging van een magnetische lamp



# PEDALEN & ACCESSOIRES





**PD-C14**  
**COMFORTPEDAAL**

- Aluminium body
- Kunststof body
- CroMo as
- Patroonlagers
- Met antislipplaat
- Montage en demontage met 15 mm pedaalsleutel

250 18 40305 92800



**PD-C07**  
**STADS-/COMFORTPEDAAL**

- Aluminium behuizing
- Kunststof kooi
- CroMo as
- Kogellagering
- Met twee reflectoren
- Met antislipplaat
- Groot pedaaloppervlak

250 18 40300 91600 zwart/zilver/grijs



**PD-C09**  
**STADS-/COMFORTPEDAAL**

- Aluminium behuizing
- Kunststof kooi
- CroMo as
- Kogellagering
- Met twee reflectoren
- Met antislipplaat
- Laag profiel

250 18 40100 92000 zilver/zwart



**PD-C03**  
**STADS-/COMFORTPEDAAL**

- Aluminium behuizing
- Aluminium kooi
- Boron as
- Kogellagering
- Met twee reflectoren
- Met antislipplaat

250 18 40400 91300 zilver/zwart



**PD-C01**  
**STADS-/COMFORTPEDAAL**

- Aluminium behuizing, eendelig
- Aluminium kooi, eendelig
- CroMo as
- Kogellagering
- Met twee reflectoren
- Met antislipplaat

250 18 40000 91400 zilver/zwart



**PD-C13**  
**STADS-/COMFORTPEDAAL**

- Kunststof behuizing, eendelig
- Boron as
- Kogellagering
- Met twee reflectoren
- Met griptape-antislipplaat

250 18 51500 91700 kunststof



**PD-C10**  
**STADS-/COMFORTPEDAAL**

- Kunststof behuizing, eendelig
- CroMo as, CNC gefreesd, afgedicht
- Glijlagering, cartridge-type
- Met twee reflectoren
- Met antislipplaat
- Laag profiel

250 18 51600 93000 kunststof



**PD-C11**  
**PEDAAL VOOR KINDEREN**

- Kunststof behuizing, eendelig
- Boron as
- Kogellagering
- Met twee reflectoren
- Met griptape-antislipplaat
- Laag en smal profiel

250 18 51490 91500 kunststof



**PD-F01**  
**VOUWPEDAAL**

- Kunststof behuizing
- CroMo as
- Kogellagering
- Met rubberen noppen
- Met twee reflectoren
- Opvouwbaar voor ruimtebesparend opbergen of transport

250 18 40500 91500 kunststof, zwart, reflector



# PEDALEN FEATURES



## CNC MILLED

CNC is een nauwkeurig, computergestuurd bewerkingsproces (Computerized Numerical Control) dat de productie van complexe werkstukken uit één blok materiaal mogelijk maakt. De productietoleranties worden daarbij tot een minimum beperkt.



## COMPATIBEL MET LOOK-SYSTEEM

Het XLC-pedaal met dit pictogram maakt gebruik van schoenplaatjes die compatibel zijn met het Look-systeem, en kan worden gebruikt met de meeste wielrenscholen op de markt. Klikpedalen dragen bij aan een mooi rondgaande trapbeweging en optimaliseren de krachtoverdracht.



## COMPATIBEL MET SPD-SYSTEEM

Het XLC-pedaal met dit pictogram maakt gebruik van schoenplaatjes die compatibel zijn met het Shimano SPD-systeem, en kan worden gebruikt met de meeste wielrenscholen op de markt. Klikpedalen dragen bij aan een mooi rondgaande trapbeweging en optimaliseren de krachtoverdracht.



## EENZIJDIG KLIKPEDAAL

Eenzijdige klikpedalen zijn slechts aan één kant voorzien van een kliksysteem en kunnen alleen met geschikte fietsschoenen worden gebruikt. Sommige hybride pedalen zijn voorzien van een kliksysteem aan de ene kant en een conventionele pedaalkooi aan de andere kant. Deze pedalen kunnen zowel met speciale fietsschoenen als met conventionele sportschoenen worden gebruikt.



## DUBBELZIJDIG KLIKPEDAAL

Dubbelzijdige klikpedalen zijn aan beide kanten voorzien van een kliksysteem en zijn daarom alleen geschikt voor gebruik met geschikte fietsschoenen.



## CARTRIDGE

Cartridge-lagers zijn vandaag de dag het meest gebruikte lagertype voor fietsen. De fabrikant perst de vereiste lagers en lagerschalen afgesteld en wel in een zogenaamde lagerpatroon. Hierdoor zijn de lagers goed beschermd tegen stof en vuil en hoeven ze bij de montage niet meer te worden afgesteld. Ze zijn daardoor absoluut onderhoudsvrij.



## PD-M07 MTB / ATB PEDDAAL

- Aluminium behuizing, eendelig
- Aluminium kooi, eendelig
- CroMo as, CNC gefreesd, afgedicht
- Glijlagering, cartridge-type
- Zeer compact en licht
- Met tanden op de pedaalrand voor een betere grip

250 18 12200 94800 zwart/zilver



## PD-M04 MTB / ATB PEDDAAL

- Aluminium behuizing
- Aluminium kooi
- CroMo as, CNC gefreesd, afgedicht
- Kogellagering
- Met twee reflectoren
- Compact en ultralicht

250 18 12000 92000 zwart/zilver



## PD-M17 MTB / TREKKINGPEDAAL

- Aluminium behuizing, CNC gefreesd
- Aluminium kooi
- CroMo as, afgedicht
- Glijlagering, cartridge-type
- Met tanden op de pedaalrand voor een betere grip

250 18 37000 94500 zwart/zilver  
250 18 37001 94500 grijs/zwart



## PD-M11 MTB / ATB PEDDAAL

- Aluminium behuizing
- Aluminium kooi
- CroMo as, CNC gefreesd, afgedicht
- Glijlagering, cartridge-type
- Met twee reflectoren
- Compact en licht

250 18 12100 93000 zwart



## PD-M03 MTB / ATB PEDDAAL

- Aluminium behuizing
- Stalen kooi
- Boron as
- Kogellagering
- Met twee reflectoren

250 18 11500 91600 zwart



## PD-C08 STADS-/COMFORTPEDAAL

- Aluminium behuizing
- Kunststof kooi
- CroMo as, CNC gefreesd, afgedicht
- Glijlagering, cartridge-type
- Met twee reflectoren
- Met antislipplaat
- Laag profiel

250 18 41100 93000 zilver/zwart



### PD-M01

#### MTB / ATB PEDDAAL

- Kunststof behuizing
- Aluminium kooi
- Boron as
- Kogellagering
- Met twee reflectoren
- Met tanden op de pedaalrand voor een betere grip

250 18 10000 91000 zwart  
250 18 10002 91000 zwart/zilver



### PD-M13

#### MTB / ATB PEDDAAL

- Magnesium behuizing, uit één stuk
- Magnesium kooi, uit één stuk
- CroMO ac, CNC gefreesd, afgedicht
- Glijlagering, cartridge-type
- Met twee reflectoren
- Met tanden en vier pinnen per pedaal voor een betere grip
- Compact en ultralicht

250 18 11700 94300 magnesium, wit  
250 18 11710 94300 magnesium, zwart



### PD-M02

#### MTB / ATB PEDDAAL

- Aluminium behuizing, uit één stuk, CNC gefreesd
- Aluminium kooi, uit één stuk, CNC gefreesd
- Boron as
- Kogellagering
- Met twee reflectoren
- Met tanden op de pedaalrand voor een betere grip

250 18 11000 91600 zwart



### PD-M15

#### MTB / ATB PEDDAAL

- Aluminium behuizing
- Aluminium kooi
- CroMo as
- Kogellagering
- Zeer licht en met stijlvolle kleuren

250 18 12057 92200 zilver/rood



250 18 12059 92200 zilver/blauw



250 18 12067 92200 zilver/oranje



250 18 12053 92200 zilver/lichtgroen

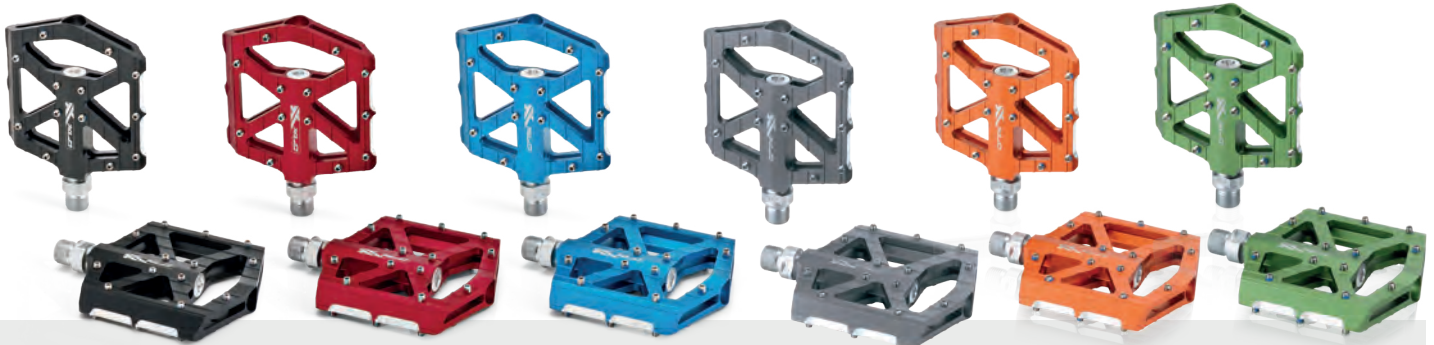

### PD-M12

#### MTB-TREKKING PEDDAAL

- Aluminium behuizing, geëxtrudeerd, CNC bewerkt
- Aluminium kooi
- CroMo as, CNC gefreesd, afgedicht
- Glijlagering, cartridge-type
- 26 pinnen per pedaal, vervangbaar
- Ultraplatt design

250 18 13400 97000 zwart/zilver  
250 18 13407 97000 rood

250 18 13409 97000 blauw  
250 18 13411 97000 aluminium, titaan-kleur

250 18 13416 97000 oranje  
250 18 13418 97000 lichtgroen



**PD-M23**

**PLATFORM PEDAAL**

- Polycarbonaat behuizing, uit één stuk
- CroMo as
- Glijlaging, cartridge-type
- 20 pinnen per pedaal, vervangbaar

250 18 13620 94000 zwart/zwart  
 250 18 13621 94000 zwart/rood

250 18 13622 94000 zwart/blauw  
 250 18 13623 94000 wit/zwart



**PD-M10**

**PLATFORM PEDAAL**

- Aluminium behuizing
- Aluminium kooi
- CroMo as
- Kogellagering
- Voor draadmaat 9/16" en 1/2"

250 18 30000 92000 zwart, 9/16"  
 250 18 30001 92000 zwart 1/2"



**PD-M16**

**PLATFORM PEDAAL**

- Polycarbonaat behuizing, extreem robuust
- Polycarbonaat kooi
- CroMo as
- Kogellagering
- Met twee reflectoren
- 20 pinnen per pedaal

250 18 13600 91600 zwart transparant  
 250 18 13601 91600 transparant

250 18 13604 91600 oranje transparant  
 250 18 13607 91600 blauw transparant

250 18 13608 91600 groen transparant

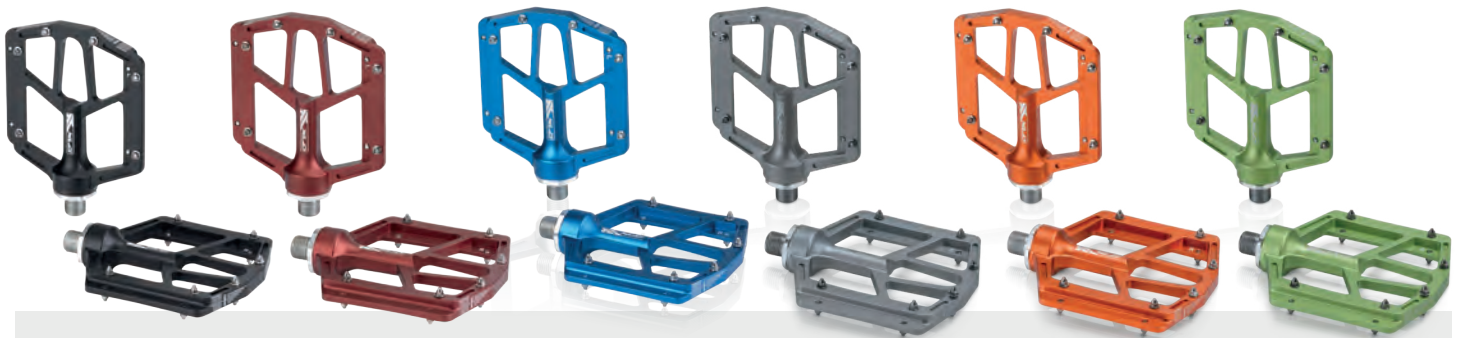

**PD-M14**

**PLATFORM PEDAAL**

- Aluminium behuizing, gesmeed, CNC gefreesd
- CroMo as, CNC gefreesd, afgedicht
- Glijlaging, cartridge-type
- Verkorte asconstructie maakt een voetpositie op pedaalashoogte mogelijk, wat resulteert in een directe krachtoverbrenging en optimale rijveiligheid
- Ultralicht
- 28 pinnen per pedaal, vervangbaar

250 18 13100 911000 aluminium, zwart, 320g  
 250 18 13107 911000 aluminium, rood, 320g

250 18 13109 911000 aluminium, blauw, 320g  
 250 18 13111 911000 aluminium, titaan, 320g

250 18 13116 911000 aluminium, oranje, 320g  
 250 18 13118 911000 aluminium, lime green, 320g





### PD-M20

#### PLATFORM PEDAAL

- Aluminium behuizing 6061, CNC gefreesd
- CroMo as, afgedicht
- Glijlaging, cartridge-type
- 14 pinnen per pedaal, vervangbaar

250 18 12900 99000 aluminium, zwart, 306g  
 250 18 12901 99000 aluminium, titaan, 306g



### PD-M21

#### PLATFORM PEDAAL

- Aluminium behuizing, CNC bewerkt
- CroMo as
- Glijlaging, cartridge-type
- Met twee reflectoren
- Met griptape-antislip laag

250 18 12920 98000 zwart, 316g 250 18 12921 98000 titaan, 316g  
 250 18 12925 91000 Griptape-set voor PD-M21



### PD-S10

#### KLIKPEDAAL MTB

- Eenzijdig klikpedaal
- Aluminium behuizing
- Aluminium kooi
- CroMo as
- Glijlaging, cartridge-type
- Systeem: Compatibel met Shimano SPD
- Tandem voor een betere grip aan de kant zonder kliksysteem
- Met systeem voor bevestiging van reflectoren
- Incl. schoenplaatjes

250 18 20100 94500 eenzijdig, zilver



### PD-S24

#### PLAT KLIKPEDAAL

- Eenzijdig klikpedaal
- Aluminium behuizing, CNC gefreesd
- CroMo as, CNC gefreesd, afgedicht
- Glijlaging, cartridge-type, dubbel afgedicht
- Systeem: Compatibel met Shimano SPD
- 4 pinnen aan de kant met het kliksysteem, 9 pinnen aan de kant zonder kliksysteem, vervangbaar

250 18 34900 96000 zwart eenzijdig



### PD-S14

#### KLIKPEDAAL MTB

- Eenzijdig klikpedaal
- Aluminium behuizing
- Aluminium kooi
- CroMo as, CNC gefreesd, afgedicht
- Glijlaging, cartridge-type
- Systeem: Compatibel met Shimano SPD
- Tandem voor een betere grip aan de kant zonder kliksysteem
- Met systeem voor bevestiging van reflectoren
- Incl. schoenplaatjes

250 18 35000 94500 zwart eenzijdig



### PD-S20

#### KLIKPEDAAL

- Eenzijdig klikpedaal
- Aluminium behuizing
- Aluminium kooi
- CroMo as, afgedicht
- Glijlaging, cartridge-type
- Systeem: Compatibel met Shimano SPD
- Incl. reflector

250 18 20800 93000 eenzijdig, zwart SPD-comp. 250 18 20820 93500 eenzijdig, zwart SPD-compatible  
 250 18 20810 93000 eenzijdig, zilver SPD-comp. 250 18 20830 93500 eenzijdig, zilver SPD-compatible



### PD-M22

#### PLATFORM PEDAAL

- Aluminium behuizing, uit één stuk
- CroMo as
- Glijlaging, cartridge
- 16 pinnen per pedaal, met verschillende grootte
- Ideaal voor MTB en Enduro

250 18 13700 95000 zwart  
 250 18 13701 95000 lava



**PD-S02**  
**KLIKPEDAAL MTB**

- Eenzijdig klikpedaal
- Aluminium behuizing
- Aluminium kooi
- CroMo as, CNC gefreesd, afgedicht
- Glijlagering, cartridge-type
- Systeem: Compatibel met Shimano SPD
- Tandem voor een betere grip aan de kant zonder kliksysteem
- Incl. schoenplaatjes

250 18 20200 94500 eenzijdig, zwart/zilver Shimano compatible



**PD-S01**  
**KLIKPEDAAL MTB**

- Eenzijdig klikpedaal
- Aluminium behuizing
- Aluminium kooi
- CroMo as
- Kogellagering
- Systeem: Compatibel met Shimano SPD
- Tandem voor een betere grip aan de kant zonder kliksysteem
- Met systeem voor bevestiging van reflectoren
- Incl. schoenplaatjes

250 18 20000 94000 eenzijdig, zwart/zilver Shimano compatible



**PD-S15**  
**KLIKPEDAAL MTB**

- Tweezijdig klikpedaal
- Aluminium behuizing
- Aluminium kooi
- CroMo as, CNC gefreesd, afgedicht
- Glijlagering, cartridge-type
- Systeem: Compatibel met Shimano SPD
- Zeer licht en klein XC-racepedaal
- Incl. schoenplaatjes

250 18 35500 94500 zwart/zilver, tweezijdig  
250 18 35501 94500 grijs/zilver, tweezijdig



**PD-S17**  
**KLIKPEDAAL**

- Tweezijdig klikpedaal
- Aluminium behuizing
- CroMo as, CNC gefreesd, afgedicht
- Glijlagering, cartridge-type
- Systeem: Compatibel met Shimano SPD
- Uitklikkracht instelbaar (60-160 kgf/cm)
- Zeer licht en klein XC-racepedaal
- Incl. schoenplaatjes

250 18 20700 96000 tweezijdig, zwart/zilver Shimano compatible



**PD-S18**  
**KLIKPEDAAL**

- Tweezijdig klikpedaal
- Aluminium behuizing
- CroMo as, CNC gefreesd, afgedicht
- Glijlagering, cartridge-type
- Systeem: Compatibel met Shimano SPD
- Uitklikkracht instelbaar (60-160 kgf/cm)
- Met groeven voor een betere grip
- Incl. schoenplaatjes

250 18 20710 97000 tweezijdig, zwart/zilver Shimano compatible



**PD-S19**  
**KLIKPEDAAL**

- Tweezijdig klikpedaal
- Aluminium behuizing
- CroMo as, CNC gefreesd, afgedicht
- Glijlagering, cartridge-type
- Systeem: Compatibel met Shimano SPD
- Uitklikkracht instelbaar (60-160 kgf/cm)
- Groot pedaaloppervlak voor een goede stabiliteit
- Met groeven voor een betere grip
- Incl. schoenplaatjes

250 18 20720 98000 tweezijdig, zwart/zilver Shimano compatible



**PD-S13**  
**KLIKPEDAAL**

- Eenzijdig klikpedaal
- Aluminium behuizing
- CroMo as, CNC gefreesd, afgedicht
- Glijlagering, cartridge-type
- Instelbare binding
- Systeem: Compatibel met Look Keo
- Incl. schoenplaatjes 6°

250 18 21500 94700 eenzijdig, zwart Look-Keo-compatible



**PD-S05**  
**KLIKPEDAAL**

- Eenzijdig, smal en licht klikpedaal
- Aluminium behuizing
- CroMo as
- Kogellagering
- Systeem: Compatibel met Shimano SPD
- Incl. schoenplaatjes

250 18 21000 94300 eenzijdig, zwart/zilver Shimano compatible



**PD-S07**  
**KLIKPEDAAL**

- eenzijdig klikpedaal
- Aluminium behuizing
- CroMo as, CNC gefreesd, afgedicht
- Kogellagering
- Systeem: Compatibel met Shimano SPD
- Incl. schoenplaatjes

250 18 21400 94000 eenzijdig, zilver Shimano compatible



**PD-M28**  
**MTB-PEDAAL**

- Aluminium body en kooi uit één stuk
- CroMo as, CNC gefreesd, afgedicht
- Glijlagering, cartridge-type
- Met twee reflectoren
- Met tanden voor een betere grip

250 18 11730 92500



**PD-M27**  
**MTB/ATB FREESTYLE**

- Kunststof behuizing, eendelig
- CroMO as
- Kogellagering
- 20 pinnen per pedaal

250 18 01551 91000



**PD-M26**  
**MTB/ATB FREESTYLE**

- Aluminium behuizing, eendelig
- CroMo as, afgedicht
- Kogellagering
- 20 pinnen per pedaal

250 18 01550 91500



**PD-M25**  
**PLATFORM PEDAAL**

- Aluminium behuizing, eendelig
- Boron as
- Glijlagering, cartridge-type
- 20 pinnen per pedaal
- Afmetingen: 131 (118) x 110 x 23 mm, plat ontwerp

250 18 13510 95000





**PD-R04**  
**KLIKPEDAAL**

- Zeer licht, eenzijdig klikpedaal
- Body van geïnjecteerd carbon
- Glijlagering, cartridge-type
- Systeem: Compatibel met Look Keo
- Incl. schoenplaatjes 0°

250 18 22000 95000 eenzijdig, zwart



**PD-R01**  
**RACE PEDAAL MET TOECLIPS**

- Wegpedalen met toeclips en riemen
- Kunststof behuizing
- Boron as
- Kogellagering

250 18 21800 91600 eenzijdig, zwart



**PD-X16**  
**GRIPTAPE-SET VOOR PD-M21**

- Vervangende griptape-set, geschikt voor XLC-pedaal PD-21

250 18 12925 91000 past op PD-M21



**PD-X14**  
**GRIPTAPE-SET VOOR PDC09/10**

- Vervangende griptape-set, geschikt voor XLC-pedaal PD-11

250 18 51602 9800 past op PDC09/10



**PD-X15**  
**GRIPTAPE-SET VOOR PD-C11**

- Vervangende griptape-set, geschikt voor XLC-pedaal PD-11

250 18 51491 9800 past op PD-C11



**PD-X13**  
**PEDAALRIEMEN**

- Nylon pedaalliemen
- Per paar geleverd

250 18 90000 9500 nylon, zwart



**PD-X12**  
**PINSET**

- Vervangende pinnen voor XLC-pedalen PD-M09/12/M-14/M19/M-20/M-21
- 52 stuks M4 x 9 mm

250 18 13448 92000 52 per set



**PD-X11**  
**PINSET**

- Vervangende pinnen voor XLC-pedalen PD-M09/12/M-14/M19/M-20/M-21
- 52 stuks M4 x 12 mm

250 18 13449 91000 52 per set  
250 18 92000 9400



**PD-X10**  
**ONDERHOUDSSET**

- Onderhoudsset voor XLC-pedalen PD-M12
- CroMo assenset
- Eindkappen, moeren, onderleggingen
- LSL-lagerset
- Kogellagerset

250 18 13451 92000 voor PD-M12-pedalen



**PD-X09**  
**PINSET VOOR PLATFORM**  
**PEDALEN**

- Vervangende pinnen voor XLC-pedalen  
 PD-M09/12/M-14/M19/M-20/M-21
- 52 stuks, M4 x 07 x 7,5 mm

250 18 13450 91000 52 per set



**PD-X07**  
**SCHOENPLAATJES VOOR**  
**LOOK KEO**

- Schoenplaatjes, per paar
- Geschikt voor XLC-klikpedalen
- Compatibel met Look Keo 9°

250 18 91000 92000



**PD-X06**  
**SCHOENPLAATJES VOOR**  
**LOOK KEO**

- Schoenplaatjes, per paar
- Geschikt voor XLC-klikpedalen
- Compatibel met Look Keo 6°

250 18 90900 92000



**PD-X05**  
**SCHOENPLAATJES VOOR**  
**LOOK KEO**

- Schoenplaatjes, per paar
- Geschikt voor XLC-klikpedalen
- Compatibel met Look Keo 0°

250 18 90800 92000



**PD-X04**  
**SCHOENPLAATJES VOOR**  
**LOOK-SYSTEEM**

- Schoenplaatjes, per paar
- Geschikt voor XLC-klikpedalen
- Compatibel met Look 9°

250 18 90700 92000



**PD-X03**  
**SCHOENPLAATJES VOOR**  
**LOOK-SYSTEEM**

- Schoenplaatjes, per paar
- Geschikt voor XLC-klikpedalen
- Compatibel met Look 0°

250 18 90600 92000 0°



**PD-X02**  
**SCHOENPLAATJES VOOR**  
**SPD-SYSTEEM**

- Schoenplaatjes, per paar
- Geschikt voor XLC-klikpedalen
- Geschikt voor Shimano SPD

250 18 90500 91800 past op XLC SPD-pedalen





# POMPEN

HANDPOMP MINIEN | VOETPOMPEN | ACCESSOIRES





### PU-A04 HANDPOMP MINI

250 19 23400 93000 20 bar, zilver, 210mm, incl. pompslang

#### FEATURES

- Voor fietsbanden en veersystemen
- Pompt naar keuze met groot volume of hoge druk
- Met manometer
- Met aflaatknop voor nauwkeurige drukregeling
- Met pompslang
- Met multi ventielkop voor AV en SV

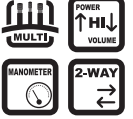

### PU-D01 HANDPOMP MINI

250 19 22300 92000 8 bar zwart kunststof 205mm Dual Head

#### FEATURES

- Handpomp Mini 8 bar
- Dubbele pompkop met aluminium hendel
- Pompt naar keuze met hoge druk of groot volume
- 2-weg systeem, met manometer
- Met multi ventielkop voor alle ventieltypes



### PU-T02 TELESCOPISCHE HANDPOMP MINI

250 19 22200 92000 7 bar zilver aluminium 230mm Dual Head

#### FEATURES

- Handpomp Mini 7 bar
- Dubbele pompkop
- Telescoopfunctie
- Comfortabele T-greep met blokkeerfunctie
- Met universele houder en rubberen band
- Met multi ventielkop voor alle ventieltypes



### PU-M01 HANDPOMP MINI

250 19 22100 91300 6 bar zilver aluminium 265mm Dual Head

#### FEATURES

- Handpomp Mini 6 bar
- Dubbele pompkop
- Comfortabele T-greep met blokkeerfunctie
- Met universele houder en rubberen band
- Met multi ventielkop voor alle ventieltypes



### PU-R01 HANDPOMP MINI

250 19 10500 91500 7 bar zilver SV 265mm universele houder

#### FEATURES

- Superslanke racefietspomp 7 bar
- Met comfortabele T-greep met blokkeerfunctie
- Voor SV
- Incl. houder



### PU-R03 HANDPOMP MINI

250 19 10600 92000 aluminium, zilver/blauw  
250 19 10610 92000 aluminium, zilver/zwart

#### FEATURES

- Superslanke racefietspomp 7 bar
- 5" pompslang met CNC gefreesde dubbele kop
- Ventielkop met binnendraad
- Met multi ventielkop voor alle ventieltypes
- Incl. houder



### PU-M02

## HANDPOMP MINI MTB

250 19 10800 92000 7 bar zilver/blauw 220mm aluminium Dual Head  
 250 19 10810 92000 7 bar zilver/zw. 220mm aluminium Dual Head

### FEATURES

- Slanke MTB-pomp 7 bar
- 5" pompslang met CNC gefreesde dubbele kop
- Ventielkop met binnendraad
- Met multi ventielkop voor alle ventieltypes
- Incl. houder



### PU-H03

## VORKPOMP

250 19 56600 94000 precisie manometer en slang zilver/blauw  
 250 19 56610 94000 precisie manometer en slang zilver/zwart

### FEATURES

- Vorkpomp tot 28 bar/400 psi
- 1,5" manometer
- Ventielknop met ontluchtingsfunctie
- Geen drukverlies door veiligheidsklep
- Met drukaflaatfunctie
- voor AV



### PU-T01

## HANDPOMP MINI

250 19 22001 91000 6 bar zilver aluminium 265mm Dual Head

### FEATURES

- Handpomp Mini 6 bar
- Dubbele pompkop
- Comfortabele T-greep met blokkeerfunctie
- Met universele houder en rubberen band
- Met multi ventielkop voor alle ventieltypes



### PU-A06

## HANDPOMP MINI

250 19 00100 92500 6 bar zilver aluminium 265mm Dual Head

### FEATURES

- Handpomp Mini 6 bar
- Dubbele pompkop
- Comfortabele T-greep met blokkeerfunctie
- Met universele houder en rubberen band
- Met multi ventielkop voor alle ventieltypes



### PU-A08

## HANDPOMP MINI 120 MM, HV/FV

250 19 00300 93000 11 bar zilver/zwart aluminium 120mm DV/SV/AV

### FEATURES

- Slanke en lichte Handpomp Mini 11 bar / 160 psi
- CNC gefreesd
- Uittrekbare pompslang met stofkap
- Met multi ventielkop voor alle ventieltypes
- Incl. houder

### PU-A05

## HANDPOMP MINI 185 MM, HV/FV

250 19 00000 92500 11 bar zilver/zwart aluminium 185mm DV/SV

### FEATURES

- Slanke en lichte Handpomp Mini 11 bar / 160 psi
- CNC gefreesd
- Uittrekbare pompslang met stofkap
- Met multi ventielkop voor DV / SV
- Incl. houder



### PU-A07

## HANDPOMP MINI 185 MM, HV/FV/AV

250 19 00200 93000 11 bar zilver/zwart aluminium 185mm DV/SV/AV

### FEATURES

- Slanke en lichte Handpomp Mini 11 bar / 160 psi
- CNC gefreesd
- Uittrekbare pompslang met stofkap
- Met multi ventielkop voor alle ventieltypes
- Incl. houder



### PU-A09

## ROAD HANDPOMP MINI

250 19 00400 92000 11 bar zwart aluminium 185mm DV/SV  
250 19 00401 92000 11 bar zwart aluminium 240mm DV/SV

### FEATURES

- Racefiets-Handpomp Mini 6 bar / 160 psi
- CNC gefreesd
- Uittrekbare pompslang met stofkap
- Met multi ventielkop voor DV en SV
- Incl. houder



### PU-A10

## MTB HANDPOMP MINI

250 19 00500 92300 6 bar zwart aluminium 190mm DV/SV/AV  
250 19 00501 92300 6 bar zwart aluminium 240mm DV/SV/AV

### FEATURES

- MTB-Handpomp Mini 6 bar / 160 psi
- CNC gefreesd
- Uittrekbare pompslang met stofkap
- Met multi ventielkop voor alle ventieltypes
- Incl. houder



### PU-M04

## ROAD HANDPOMP MINI

250 19 00600 91400 8 bar zwart kunststof 200mm DV/SV/AV  
250 19 00601 91400 8 bar zwart kunststof 250mm DV/SV/AV

### FEATURES

- Slanke, lichte racefiets-Handpomp Mini 11 bar / 160 psi
- Uittrekbare pompslang met stofkap
- Met multi ventielkop voor DV en SV
- Incl. houder



### PU-M05

## HANDPOMP MINI

250 19 00700 91500 6 bar zwart kunststof 190mm DV/SV/AV  
250 19 00701 91500 6 bar zwart kunststof 245mm DV/SV/AV

### FEATURES

- Robuuste Handpomp Mini 6 bar / 160 psi
- Uittrekbare pompslang met stofkap
- Met multi ventielkop voor alle ventieltypes
- Incl. houder



### PU-D03

## XLC HANDPOMP MINI

250 19 22400 92200

### FEATURES

- Dubbele pompkop met aluminium hendel
- Pompt naar keuze met hoge druk of groot volume
- 2-weg systeem



# POMPEN FEATURES



## 2-WAY SYSTEM

Pompen met een 2-wegsysteem bouwen druk op in beide richtingen, zowel tijdens de druk- als trekbeweging van de pompzuiger. Hierdoor verloopt het pompen aanzienlijk sneller.



## HIGH POWER-MODUS

Bij pompen met de High Power-modus kan worden gekozen uit twee pompmodi. De pompen kunnen worden omgeschakeld tussen een pompmodus met hoog volume en een pompmodus met hoge druk. Hierdoor kan de band zeer snel worden opgepompt, waarna de gewenste spanning kan worden bereikt in de High Power-modus.



## MANOMETER

De manometer is een drukmeetapparaat voor het registreren en weergeven van luchtdruk, bijvoorbeeld in banden, verende vorken of achterschokdempers. Sommige XLC-luchtpompen zijn standaard uitgerust met een manometer.



## MULTI VENTIELKOP

Pompen met een multi ventielkop zijn geschikt voor gebruik met alle drie typen ventielen die op fietsen worden gebruikt. (Schlaverand + Dunlop + Schrader)



## TELESCOOPPOMP

Bij sommige frameconstructies is het niet mogelijk om een krachtige en dus wat grotere framepomp te plaatsen. Het alternatief is om een Handpomp Mini mee te nemen, maar deze levert meestal niet de prestaties van een normale pomp. Een ander alternatief is een telescoopomp. Dankzij de telescoopfunctie kan de lengte van de pomp en daarmee het pompvolume bijna worden verdubbeld.



## PU-S02 VOETPOMPEN

250 19 55200 94200 zwart, 11 bar, met Dual Head DV/AV/SV

### FEATURES

- Stabiele ,2-weg' voetpompen met groot pompvolume 11 bar
- Pompt naar keuze met hoge druk of groot volume - instelbaar aan de voet
- Hoogwaardige aluminium behuizing, stalen schacht
- Comfortabele XLC-pomphandgreep
- Met dubbele pompkop met 750 mm pompslang
- Grote, overzichtelijke 3,5" manometer met weergave in psi en bar
- Robuuste kunststof voet
- Met multi ventielkop voor alle ventieltypes



## PU-S03 VOETPOMPEN

250 19 55000 93000 11 bar, met Dual Head

### FEATURES

- Stabiele voetpompen met groot pompvolume 11 bar
- Kunststof behuizing, stalen schacht
- Comfortabele XLC-pomphandgreep
- Grote, overzichtelijke 3,5" manometer met weergave in psi en bar
- Met dubbele pompkop met 800 mm pompslang
- Robuuste kunststof voet
- Met multi ventielkop voor alle ventieltypes



## PU-S04 VOETPOMPEN

250 19 54900 92000 11 bar, met Dual Head, zwart  
250 19 54901 92000 11 bar, met Dual Head, wit  
250 19 54902 92000 11 bar, met Dual Head, blauw  
250 19 54903 92000 11 bar, met Dual Head, rood

### FEATURES

- Stabiele voetpompen met groot pompvolume 11 bar
- Kunststof behuizing, stalen schacht
- 2" manometer met weergave in psi en bar
- Met dubbele pompkop met 600 mm pompslang
- Robuuste kunststof voet
- Met multi ventielkop voor alle ventieltypes





**PU-G01**  
**MANOMETER FV / AV**

- Uitschakelfunctie
- Geheugenfunctie
- Achtergrondverlichting en LED-beamer
- Weergave in psi/bar/kg/cm<sup>3</sup>/kPa
- Met ontuchttingsfunctie
- Max. 160 psi/11 bar
- Batterij CR 2032

250 19 60070 91500 DV/SV/AV



**PU-M03**  
**CO2 POMP**

- Voor DV/SV/AV
- Aluminium pompkop
- Incl. 16 g patroon met EVA-beschermer
- Incl. twee 16 g reservepatronen
- Incl. houder voor twee reservepatronen

250 19 57000 92000 incl. 3 x 16g patronen



**PU-X04**  
**CO2 PATROON**

- Vervangingspatronen voor PU-M03
- Set met twee CO2-vervangingspatronen à 16 g / 25 g Set met 2 stuks CO2-vervangingspatronen à 16 g

250 19 57200 9700 2 x 16g patronen  
250 19 57300 91300 2 x 25g patronen

**PU-X06**  
**PATROONHOUDER VOOR 2 PATRONEN VOOR FRAMEBEVESTIGING**

- Aluminium patroonhouder voor twee CO2-patronen met schroefdraad
- Montage onder bidonhouder

250 19 57400 9600 voor 2 patronen

**PU-X10**  
**VENTIELVERLENGER**

- Ventielverlenger voor SV-ventielen
- Voor binnenband- of tubeless-ventielen met uitneembare ventielkern
- Met afdichtingsring
- Lengte: 40 mm / 60 mm

250 19 60015 9500 40 mm  
250 19 60016 9500 60 mm



**PU-X09**  
**VENTIELSET TUBELESS SCLAVERAND 45 MM, SET VAN 2 STUKS**

- Universele tubeless ventielset
- Sclaverand 45 mm
- Geschikt voor max. Ø 9 mm ventielopening
- Vervisselbare ventielkern

250 19 60030 92000 Ventielset Tubeless



**PU-X03**  
**VERVANGINGSSLANG VOOR XLC VOETPOMPEN VANAF 2011**

- Vervangings slang voor XLC-pompen vanaf 2011
- Geschikt voor voetpompen Alpha, Beta,

250 19 58700 91000 voor XLC fietspompen



**PU-X02**  
**UNIVERSELE HOUDER VOOR XLC HANDPOMP MINIEN**

- Universele houder geschikt voor vele XLC-Handpomp Minien

250 19 58600 9500



#### PU-X08

### VENTIELNIPPEL XLC DV/SV-AV ZW DS A 10

250 19 60010 9300



#### PU-X07

### VENTIELNIPPEL XLC DV/SV-AV

- Ventieladapter met praktische sleutelhanger
- Van AV (pomp) naar DV / SV (ventiel)

250 19 60000	9500	zwart/zwart
250 19 60001	9500	zwart/rood
250 19 60002	9500	zwart/blauw
250 19 60003	9500	zwart/goud



#### PU-X10

### VENTIELNIPPEL VAN AV (POMP) NAAR HV / HV (VENTIEL)

- materiaal: aluminium
- van pomp (AV) naar DV / SV (ventiel)
- incl. afdichting

250 19 60055	9400	1 pc
250 19 60056	93500	10 pcs
250 19 60057	930000	100 pcs



#### PU-X11

### VENTIELNIPPEL VAN HV / FV (POMP) NAAR AV

- materiaal: aluminium
- van pomp (DV) naar AV (ventiel)
- incl. afdichting

250 19 60058	9500	1 pc
250 19 60059	94500	10 pcs
250 19 60060	940000	100 pcs



#### PU-X12

### VENTIELNIPPEL VAN AV (POMP) NAAR HV / FV (VENTIEL)

- Materiaal: Messing
- Van AV (pomp) naar DV (ventiel)
- Incl. afdichting

250 19 60061 9500



#### PU-X13

### VENTIELNAALD

- Ventielnaald als adapter voor pompen
- Holle naald voor het vullen van ballen

250 19 60065 9400



#### PU-X14

### VENTIELNIPPEL VAN AV (POMP) NAAR HV / FV (VENTIEL)

- materiaal: messing
- van pomp (AV) naar DV / SV (ventiel)
- incl. afdichting

250 19 60050	9400	1 pc
250 19 60051	93500	10 pcs
250 19 60052	930000	100 pcs



#### PU-X05

### RESERVEPOMPKOP VOOR DEMPERPOMP VOOR PU-H03

250 19 56601 9700





# ZADELS

ROAD | MTB | URBAN | KINDEREN | HOEZEN

# ZADELS FEATURES



## ARCTEC

Het ArcTec-zadelbasisontwerp optimaliseert de flexbewegingen van het zadel. De zadelrails van het ArcTec-zadel zijn via een flexibel kunststof frame zodanig met het zadel verbonden dat er een comfortabele demping ontstaat.



## D2 BASE

In de lichtgewicht zadelschaal van de XLC D2-basiszadels zijn dempende rubber inzetstukken geïntegreerd. Deze optimaliseren de flexibele eigenschappen van het zadel al in de zadelschaal, niet pas in de vulling. De inzetstukken van het D2-basiszadel garanderen in combinatie met de extra zadelvulling een maximaal zitcomfort.



## ELASTOMEER

Elastomeren zijn flexibele kunststof elementen die onder trek- en drukbelastingen elastisch vervormen, maar vervolgens weer terugkeren naar hun oorspronkelijke, onvervormde toestand. Ze absorberen schokken en trillingen die op de rijder inwerken en verhogen zo het rijcomfort.



## FULL ZONE CUT

Een "Full Zone Cut" is een ergonomische uitsparing in het midden van het zadel. Deze uitsparing vermindert de druk op het perineum van de rijder en voorkomt zo dat zenuwen en bloedvaten worden



## GELVULLING EN ZICHTBARE GELVULLING

De gelvulling en de zichtbare gelvulling met kijkvenster zijn comfortabele vullingen voor fietszadels. De gel absorbeert trillingen en schokken en ontlast daardoor de wervelkolom. De traag reagerende gel-inzetstukjes slokken de optredende schokken letterlijk op, waardoor deze veel minder aan de rijder worden doorgegeven.



## REGENHOES

Een meegeleverde regenhoes beschermt tegen regen of stof.



## LIGHTWEIGHT

Lichte onderdelen spelen een steeds belangrijkere rol in de fietstechnologie. XLC-onderdelen en -accessoires die zijn voorzien van het XLC Lightweight-pictogram zijn in overeenstemming met deze trend ontwikkeld en gefabriceerd om zoveel mogelijk gewicht te besparen. Er wordt echter altijd op gelet dat de lichte constructie geen afbreuk doet aan de functionaliteit en veiligheid van het onderdeel.



## REFLECTERENDE ACHTERKANT

In het achterste gedeelte van het zadeldek van sommige XLC-zadels is een hoogwaardig en slijtvast reflecterend materiaal geïntegreerd. Dit weerkaatst het licht van andere weggebruikers of de straatverlichting en zorgt zo voor een grotere veiligheid in het verkeer, vooral in de schemering of in het donker.



## CARBON ZADELRAILS

In het achterste gedeelte van het zadeldek van sommige XLC-zadels is een hoogwaardig en slijtvast reflecterend materiaal geïntegreerd. Dit weerkaatst het licht van andere weggebruikers of de straatverlichting en zorgt zo voor een grotere veiligheid in het verkeer, vooral in de schemering of in het donker.



## ZADELRAILS VAN CROMO-STAAL

Carbon is een epoxyhars waarin verschillende lagen koolstofvezel zijn ingebed. Vanwege zijn lage gewicht en zeer hoge treksterkte wordt carbon gebruikt voor vele toepassingen bij de productie van hoogwaardige fietsonderdelen. Maar voorzichtigheid is ook geboden. Onderdelen van carbon zijn gevoelig voor verkeerd uitgeoefende klemkrachten. Neem daarom de gebruiksaanwijzing nauwkeurig in acht en gebruik altijd een momentsleutel om bouten vast te draaien!



## STALEN ZADELRAILS

Zadels die met dit pictogram zijn gemarkeerd zijn voorzien van zadelrails van hoogwaardig chroommolybdeenstaal. Deze getemperde staalsoort biedt een verhoogde treksterkte en verbeterde breukbestendigheid. Bovendien maakt de gebruikte CroMo-legering de zadelrails lichter dan rails van conventioneel staal.



## ZADELRAILS VAN TITANIUM-ALUMINIUMLEGERING

Zadels met dit pictogram hebben zadelrails van een hoogwaardige titanium-aluminiumlegering en worden gekenmerkt door een hoge corrosiebestendigheid, hoge sterkte en een laag gewicht.



## ZADELRAILS MET SCHAALVERDELING

De schaalverdeling op de zadelrails geeft het gebied aan waarbinnen het zadel op de zadelpen kan worden gemonteerd. De schaalverdeling helpt ook bij het instellen van je individuele zitpositie.



## SIDE PROTECTOR

Het Side Protector-systeem van XLC-zadels voorkomt beschadigingen aan de zijkant van het zadel die kunnen ontstaan door een val of plaatsing van de fiets tegen een muur.



## SOFT FOAM-VULLING

Soft Foam is een vulling van geperst schuimmateriaal. De Soft Foam-vulling absorbeert trillingen en schokken en blijft elastisch en vormstabiel, ook bij intensief gebruik.



## VACUUM COVER / SOFT COVER

De term Vacuum Cover of Soft Cover verwijst naar een zadeldek dat in een speciaal productieproces is vervaardigd en 100% waterdicht is. Het flexibele bovenmateriaal voelt soepel aan, en spatwater dat erop terecht komt vloeit gemakkelijk van het microscopisch fijn gestructureerde oppervlak.



## ZONE CUT

Zone Cut is een ergonomische uitsparing in de zadelvulling. De uitsparing vermindert de druk op het perineum van de rijder en voorkomt zo dat zenuwen en bloedvaten worden afgekneld. Dit resulteert in een aanzienlijk hoger zitcomfort, wat vooral bij lange tochten zeer prettig is.



## LADY / SIR / UNISEX

XLC-zadels zijn ontworpen om te voldoen aan de specifieke anatomische behoeften van zowel mannen als vrouwen. De gemiddelde afstand tussen de zitbotjes is bij vrouwen ongeveer 130 mm, en bij mannen slechts zo'n 117 mm. Bovendien is het genitale gebied van vrouwen en mannen totaal verschillend. Om die reden zijn de dameszadels van XLC breder en korter vormgegeven dan de herenzadels. De drukreducerende vulling is precies afgestemd op de verschillende anatomische vereisten. Er zijn twee toepassingsgebieden waarvoor XLC unisexzadels aanbiedt. Dit zijn in de eerste plaats de zeer sportieve zadels, omdat de eisen en wensen van fietsers in dit segment erg op elkaar lijken. Het tweede toepassingsgebied betreft zeer comfortabele zadels voor stads- en comfortfietsen. Deze zadels zijn zeer groot en breed en zijn dankzij hun zachte vulling geschikt voor zowel mannen als vrouwen.



## ZITPOSITIE RACE / MTB / STAD

Bij de ontwikkeling van een nieuw XLC-zadel wordt allereerst gekeken naar het gewenste toepassingsgebied en de rechtstreeks daaraan gerelateerde zitpositie. De zitpositie bepaalt uiteindelijk de vorm en vulling van het nieuw ontwikkelde zadel.



## ZITPOSITIE RACE

Bij de ontwikkeling van een nieuw XLC-zadel wordt allereerst gekeken naar het gewenste toepassingsgebied en de rechtstreeks daaraan gerelateerde zitpositie. De zitpositie bepaalt uiteindelijk de vorm en vulling van het nieuw ontwikkelde zadel.



## ZITPOSITIE MTB

Bij de ontwikkeling van een nieuw XLC-zadel wordt allereerst gekeken naar het gewenste toepassingsgebied en de rechtstreeks daaraan gerelateerde zitpositie. De zitpositie bepaalt uiteindelijk de vorm en vulling van het nieuw ontwikkelde zadel.



## ZITPOSITIE STAD

Bij de ontwikkeling van een nieuw XLC-zadel wordt allereerst gekeken naar het gewenste toepassingsgebied en de rechtstreeks daaraan gerelateerde zitpositie. De zitpositie bepaalt uiteindelijk de vorm en vulling van het nieuw ontwikkelde zadel.



## SA-S01 ZADEL

250 20 34700 94000

### FEATURES

- Sportief MTB-zadel met een stijlvol design
- rijpositie: Sport
- Zone Cut: ergonomische uitsparing in het midden van het zadel ontlast het perineum
- flexibel opgehangen zadelframe
- snel terugverende vulling voor voelbaar betere trillingsdemping
- zadelrails met schaalverdeling
- 274 x 135 mm



## SA-M02 ZADEL

250 20 37100 910000

### FEATURES

- Sportief MTB-/racezadel
- Modern, kort zitoppervlak
- Rijpositie: Sport
- Snel terugverende vulling voor voelbaar betere trillingsdemping
- FullZone Cut: ergonomische uitsparing voor ontlasting van het perineum
- Antislipzone aan de voorzijde
- Carbon zadelrails
- 244 x 148 mm





### SA-M03 ZADEL

250 20 37110 95000

#### FEATURES

- sportief MTB-/racezadel
- modern, kort zitoppervlak
- rijpositie: Sport
- snel terugverende vulling voor voelbaar betere trillingsdemping
- fullZone Cut: ergonomische uitsparing voor ontlasting van het perineum
- antislipzone aan de voorzijde
- CroMo zadelrails
- 244 x 148 mm



### SA-T18 PEDELEC-ZADEL

250 20 34800 95000 zwart/zwart  
250 20 34801 95000 zwart/grijs  
250 20 34802 95000 zwart/wit

#### FEATURES

- sportief MTB-/trekkingzadel
- speciaal geschikt voor pedelecs en e-bikes: het zadel is aan de achterkant steviger gepolsterd, omdat dat gedeelte zwaarder wordt belast
- de vulling vangt trillingen en stoten op
- antislippoppervlak voorkomt glijden
- rijpositie: sportief
- Zone Cut: ergonomische uitsparing in de zadelvulling
- zadelrails met schaalverdeling
- uniseks
- reflecterend logo aan de achterkant



### SA-T19 ZADEL

250 20 34810 95000 zwart/zwart  
250 20 34811 95000 zwart/grijs  
250 20 34812 95000 zwart/wit

#### FEATURES

- comfortabel City-/toerzadel voor heren
- speciaal geschikt voor pedelecs en e-bikes: het zadel is aan de achterkant steviger gepolsterd, omdat dat gedeelte zwaarder wordt belast
- de vulling vangt trillingen en stoten op
- antislippoppervlak voorkomt glijden
- rijpositie: stads
- Zone Cut: ergonomische uitsparing in de zadelvulling
- zadelrails met schaalverdeling
- uniseks
- reflecterend logo aan de achterkant



### SA-A25 TREKKINGZADEL UNISEKS

250 20 35400 93700 zwart, unisex, 270x190mm, 670g

#### FEATURES

- sportief trekkingzadel
- Uniseks
- Rijpositie: stads
- Zadeldek: Vinyl
- Verchroomde zadelrails
- Gelvulling met "visible gel" zichtvenster
- Vacuüm Cover / Soft Cover: Zadeldek
- 100% waterdicht
- Elastomeren: absorberen schokken en trillingen



## SA-T17 ZADEL

250 20 34900 92000 260x155 mm, 295g **SA-B05**  
250 20 34901 92000 255x160 mm, 309g **SA-B06**

250 20 34902 92000 255x170 mm, 319g **SA-B07**  
250 20 34903 92000 285x145 mm, 315g **SA-B08**

250 20 34904 92500 280x150 mm, 301g **SA-B09**  
250 20 34905 92500 280x170 mm, 321g **SA-B10**

### FEATURES

- sportief MTB-zadel
- rijpositie: Sport
- Zone Cut: ergonomische uitsparing in de zadelvulling
- zadelrails met schaalverdeling
- uniseks
- 262 x 135 mm



## SA-B05 / SA-B06 / SA-B07 / SA-B08 / SA-B09 / SA-B10 ZADEL

250 20 31610 91500 260x155 mm, 295g **SA-B05**  
250 20 31620 91500 255x160 mm, 309g **SA-B06**

250 20 31630 91500 255x170 mm, 319g **SA-B07**  
250 20 31640 91500 285x145 mm, 315g **SA-B08**

250 20 31650 91500 280x150 mm, 301g **SA-B09**  
250 20 31660 91500 280x170 mm, 321g **SA-B10**

### FEATURES

- comfortabel MTB-/trekkingzadel
- rijpositie: stads
- Zone Cut: ergonomische uitsparing in de zadelvulling
- zadelrails met schaalverdeling
- 260 x 155 mm
- uniseks



### SA-G01 TREKKING ZADEL

250 20 26000 94500 heren, 278x168mm, zwart, ca. 420g  
250 20 26200 94500 dames, 238x168mm, zwart, ca. 420g

#### FEATURES

- comfortabel trekkingzadel voor dames of heren
- rijpositie: stads
- D2-basis: dempende rubberen inzetstukken in de zadelschaal
- Cromo zadelrails met schaalverdeling
- fullZone Cut: ergonomische uitsparing in de zadelvulling
- reflecterend logo
- anatomische gevulling
- incl. regenhoes



### SA-G02 TREKKING ZADEL

250 20 26400 95000 heren, 275x213mm, zwart, ca. 690g  
250 20 26600 95000 dames, 245x225mm, zwart, ca. 690g

#### FEATURES

- Comfortabele zadel voor heren
- Rijpositie: stads
- D2-basis: dempende rubberen inzetstukken in de zadelschaal
- CroMo zadelrails met schaalverdeling
- FullZone Cut: ergonomische uitsparing in de zadelvulling
- Reflecterend logo
- Anatomische gevulling
- Elastomeren: absorberen schokken en trillingen
- Incl. regenhoes



### SA-G03 MTB ZADEL UNISEKS

250 20 26800 94700 unisex, 268x135mm, zwart, ca. 330g

#### FEATURES

- Comfortabel MTB-zadel
- Rijpositie: Sport
- Uniseks
- D2-basis: dempende rubberen inzetstukken in de zadelschaal
- Cromo zadelrails met schaalverdeling
- FullZone Cut: ergonomische uitsparing in de zadelvulling
- Reflecterend logo
- Anatomische gevulling
- Incl. regenhoes



### SA-A24 TOER-/STADSZADEL UNISEKS

250 20 35300 93700 zwart unisex, 260x200mm, 695g

#### FEATURES

- Comfortabel Tour/City-zadel
- Uniseks
- Rijpositie: stads
- Zijbeschermer: Randbescherming
- Zadeldek: Vinyl
- Verchroomde zadelrails met schaalverdeling
- Gelvulling met "visible gel" zichtvenster
- Vacuüm Cover / Soft Cover: Zadeldek
- 100% waterdicht





### SA-A26

## STADSZADEL UNISEKS

250 20 35500 93700 zwart, unisex, 250x215mm, 725g

### FEATURES

- Comfortabele stads-zadel
- Uniseks
- Rijpositie: stads
- Zadeldek: Vinyl
- Verchroomde zadelrails
- Gelvulling met "visible gel" zichtvenster
- Vacuüm Cover / Soft Cover: Zadeldek
- 100% waterdicht
- Elastomeren: absorberen schokken en trillingen



### SA-A27

## STADSZADEL UNISEKS

250 20 35600 93700 zwart, unisex, 255x230mm, 915g

### FEATURES

- Comfortabele stads-zadel
- Uniseks
- Rijpositie: stads
- Zadeldek: Vinyl
- Verchroomde zadelrails
- Gelvulling met "visible gel" zichtvenster
- Vacuüm Cover / Soft Cover: Zadeldek
- 100% waterdicht
- Elastomeren: absorberen schokken en trillingen



### SA-A22

## ATB ZADEL

250 20 35100 93700 zwart, heren, 280x160mm, 580g  
250 20 35200 93700 zwart, dames, 260x175mm, 610g,

### FEATURES

- comfortabele trekking zadel
- Rijpositie: stads
- Zijbeschermer: Randbescherming
- Zadeldek: Vinyl
- Verchroomde zadelrails met schaalverdeling
- Gelvulling met "visible gel" zichtvenster
- Vacuüm Cover / Soft Cover: Zadeldek
- 100% waterdicht



### SA-A21

## MTB ZADEL UNISEKS

250 20 35000 93700 zwart, unisex, 280x160mm, 580g

### FEATURES

- Sportief MTB-zadel
- Uniseks
- Rijpositie: Sport
- Zadeldek: Vinyl
- Verchroomde zadelrails met schaalverdeling
- Gelvulling met "visible gel" zichtvenster
- Vacuüm Cover / Soft Cover: Zadeldek
- 100% waterdicht



### SA-E16

#### MTB ZADEL

250 20 34100	92200	zwart, heren, 298x145mm	250 20 34200	92200	zwart, dames, 279x146mm
250 20 34103	92200	grijs, heren, 298x145mm	250 20 34203	92200	grijs, dames, 279x146mm

#### FEATURES

- stijlvol MTB-zadel
- rijpositie: Sport
- D2-basis: dempende rubberen inzetstukken in de zadelschaal
- stalen zadelrails met schaalverdeling
- reflecterend logo



### SA-E17

#### TREKKINGZADEL

250 20 34300	92200	zwart, heren, 277x155mm, 340g	250 20 34400	92200	zwart, dames, 277x166mm, 374g
250 20 34301	92200	bruin, heren, 277x155mm, 340g	250 20 34401	92200	bruin, dames, 277x166mm, 374g
250 20 34302	92200	beige, heren, 277x155mm, 340g	250 20 34402	92200	beige, dames, 277x166mm, 374g
250 20 34303	92200	grijs, heren, 277x155mm, 340g	250 20 34403	92200	grijs, dames, 277x166mm, 374g

#### FEATURES

- Stijlvol trekkingzadel voor heren
- Rijpositie: stads
- D2-basis: dempende rubberen inzetstukken in de zadelschaal
- Stalen zadelrails met schaalverdeling
- Reflecterend logo



### SA-E15

#### STADSZADEL UNISEKS

250 20 34000	92500	zwart, unisex, 271x189mm, 551g	250 20 34002	92500	beige, unisex, 271x189m, 551g
250 20 34001	92500	bruin, unisex, 271x189m, 551g	250 20 34003	92500	grijs, unisex, 271x189m, 551g

#### FEATURES

- Stijlvol City-zadel
- Rijpositie: stads
- Uniseks
- D2-basis: dempende rubberen inzetstukken in de zadelschaal
- Stalen zadelrails met schaalverdeling
- Elastomeren: absorberen schokken en trillingen
- Reflecterend logo



### SA-T08

## TREKKINGZADEL

250 20 38000 93500 zwart, heren, 277x178mm, 520g  
 250 20 38010 93500 zwart, dames, 262x189mm, 500g

### FEATURES

- Sportief trekkingzadel
- Rijpositie: stads
- D2-basis: dempende rubberen inzetstukken in de zadelschaal
- Stalen zadelrails met schaalverdeling
- FullZone Cut: ergonomische uitsparing in de zadelvulling
- Reflecterend logo
- Anatomische gevulling
- Vacuüm Cover / Soft Cover: Zadeldek
- 100% waterdicht
- Draaghulp voor en achter



### SA-T09

## TREKKINGZADEL

250 20 38100 93500 zwart, heren, 277x178mm, 515g  
 250 20 38110 93500 zwart, dames, 262x189mm, 490g

### FEATURES

- Sportief trekkingzadel
- Rijpositie: stads
- D2-basis: dempende rubberen inzetstukken in de zadelschaal
- Stalen zadelrails met schaalverdeling
- Zone Cut: ergonomische uitsparing in de zadelvulling
- Reflecterend logo
- Anatomische gevulling
- Vacuüm Cover / Soft Cover: Zadeldek
- 100% waterdicht
- Draaghulp voor en achter



### SA-T10

## STADFIETSZADEL

250 20 38200 93700 zwart, heren, 275x210mm, 710g  
 250 20 38210 93700 zwart, dames, 252x207mm, 660g

### FEATURES

- Comfortabele stads-zadel
- Rijpositie: stads
- D2-basis: dempende rubberen inzetstukken in de zadelschaal
- Stalen zadelrails met schaalverdeling
- FullZone Cut: ergonomische uitsparing in de zadelvulling
- Reflecterend logo
- Anatomische gevulling
- Vacuüm Cover / Soft Cover: Zadeldek
- 100% waterdicht
- Draaghulp voor en achter
- Elastomeren: absorberen schokken en trillingen



### SA-T11

## STADFIETSZADEL

250 20 38300 93700 zwart, heren, 275x210mm, 730g  
 250 20 38310 93700 zwart, dames, 252x207mm, 655g

### FEATURES

- Comfortabele stads-zadel
- Rijpositie: stads
- D2-basis: dempende rubberen inzetstukken in de zadelschaal
- Stalen zadelrails met schaalverdeling
- Zone Cut: ergonomische uitsparing in de zadelvulling
- Reflecterend logo
- Anatomische gevulling
- Vacuüm Cover / Soft Cover: Zadeldek
- 100% waterdicht
- Draaghulp voor en achter
- Elastomeren: absorberen schokken en trillingen





### SA-T12 STADFIETZADEL

250 20 38400 93500 zwart, heren, 280x171mm, 495g  
250 20 38410 93500 zwart, dames, 255x177mm, 540g

#### FEATURES

- Smal City-zadel voor dames of heren
- Rijpositie: stads
- D2-basis: dempende rubberen inzetstukken in de zadelschaal
- Stalen zadelrails met schaalverdeling
- Zone Cut: ergonomische uitsparing in de zadelvulling
- Reflecterend logo
- Anatomische gelvulling
- Vacuüm Cover / Soft Cover: Zadeldek
- 100% waterdicht
- Draaghulp voor en achter



### SA-T13 MTB / ATB ZADEL UNISEKS

250 20 38500 93300 zwart, unisex, 275x148mm, 405g

#### FEATURES

- Sportief MTB-zadel
- Uniseks
- Rijpositie: Sport
- D2-basis: dempende rubberen inzetstukken in de zadelschaal
- Stalen zadelrails met schaalverdeling
- Zone Cut: ergonomische uitsparing in de zadelvulling
- Reflecterend logo
- Anatomische gelvulling
- Vacuüm Cover / Soft Cover: Zadeldek
- 100% waterdicht
- Draaghulp voor en achter



### SA-T14 MTB / ATB ZADEL UNISEKS

250 20 38600 93300 zwart, unisex, 270x135mm

#### FEATURES

- Sportief MTB-zadel
- Uniseks
- Rijpositie: Sport
- D2-basis: dempende rubberen inzetstukken in de zadelschaal
- Stalen zadelrails met schaalverdeling
- FullZone Cut: ergonomische uitsparing in de zadelvulling
- Reflecterend logo
- Anatomische gelvulling
- Vacuüm Cover / Soft Cover: Zadeldek
- 100% waterdicht
- Draaghulp voor en achter



### SA-S05 MTB / ATB ZADEL UNISEKS

250 20 27200 92200 unisex, 275x135mm, zwart/wit 310 g

#### FEATURES

- Sportief MTB-zadel
- Uniseks
- Rijpositie: Sport
- Hi-Ten stalen zadelrails, 2-kleurig met schaalverdeling
- FullZone Cut: ergonomische uitsparing in de zadelvulling, 90 mm lang



### SA-S06

#### MTB / ATB ZADEL UNISEKS

250 20 27300 92200 unisex, 275x135mm, zwart/wit 330g

#### FEATURES

- Sportief MTB-zadel
- Uniseks
- Rijpositie: Sport
- Hi-Ten stalen zadelrails, 2-kleurig met
- schaalverdeling
- FullZone Cut: ergonomische uitsparing in de zadelvulling, 110 mm lang



### SA-S07

#### MTB / ATB ZADEL UNISEKS

250 20 27400 92000 unisex, 272x140mm, zwart/wit 310g

#### FEATURES

- Sportief MTB-zadel
- Uniseks
- Rijpositie: Sport
- Hi-Ten stalen zadelrails, 2-kleurig met
- schaalverdeling
- Zone Cut: ergonomische uitsparing in de zadelvulling, 110 mm lang



### SA-S03

#### MTB / ATB ZADEL UNISEKS

250 20 27000 92000 unisex, 272x135mm, zwart/wit 325 g

#### FEATURES

- Sportief MTB-zadel
- Uniseks
- Rijpositie: Sport
- Hi-Ten stalen zadelrails, 2-kleurig met
- schaalverdeling
- Zone Cut: ergonomische uitsparing in de zadelvulling, 100 mm lang



### SA-S04

#### MTB / ATB ZADEL UNISEKS

250 20 27100 92000 unisex, 275x135mm, wit/zwart 315 g

#### FEATURES

- Sportief MTB-zadel
- Uniseks
- Rijpositie: Sport
- Hi-Ten stalen zadelrails, 2-kleurig met
- schaalverdeling
- Zone Cut: ergonomische uitsparing in de zadelvulling, 190 mm lang



**SA-T15**  
**TREKKINGZADEL**

250 20 34620	93000	zwart
250 20 34621	93000	bruin
250 20 34622	93000	beige

**FEATURES**

- comfortabel trekkingzadel in trendy retrostijl
- rijpositie: stads
- dempend veersysteem



**SA-T16**  
**TREKKINGZADEL**

250 20 34610	93000	twart
250 20 34611	93000	bruin
250 20 34612	93000	beige

**FEATURES**

- Comfortabel trekkingzadel in trendy retrostijl
- Small
- Rijpositie: stads
- Dempend veersysteem



**SA-T20**  
**STADZADEL**

250 20 34600	93000	zwart
250 20 34601	93000	bruin
250 20 34602	93000	beige

**FEATURES**

- Comfortabele stads-zadel in trendy retrostijl
- Groot zitoppervlak
- Rijpositie: stads
- Dempend veersysteem



**SA-B03**  
**ATB-/ TREKKINGZADEL UNISEKS**

250 20 31100	91400	Unisex, 272x145mm, ca. 374g
250 20 31200	91400	Unisex, 265x145mm, ca. 344g
250 20 31300	91400	Unisex, 260x150mm, ca. 370g
250 20 31400	91400	Unisex, 260x190mm, ca. 404g

**FEATURES**

- Klassiek trekkingzadel
- Uniseks
- Rijpositie: Leisure
- Rails met schaalverdeling
- Zijbeschermersysteem: Randbescherming
- Zonecut: met anatomische uitsparing
- Stalen zadelrails Let op: Minimale bestelhoeveelheid 5 stuks Geen XLC-verkoopkaart





**SA-B04**  
**TOERZADEL UNISEKS**

250 20 31500 91400 Unisex, 275x175mm, ca. 433g  
250 20 31600 91400 Unisex, 250x190mm, ca. 423 g

**FEATURES**

- Klassiek touringzadel
- Rijpositie: Urban
- Uniseks
- Rails met schaalverdeling
- Zijbeschermersysteem: Randbescherming
- Zonecut: met anatomische uitsparing
- Stalen zadelrails Let op: Minimale bestelhoeveelheid 5 stuks Geen XLC-verkoopkaart



**SA-B01**  
**KINDER-/ JONGERENZADEL UNISEKS**

250 20 31000 91400 Unisex, 235x135mm, ca. 324g

**FEATURES**

- Klassiek kinder- en jongerenzadel
- Stalen zadelrails met schaalverdeling
- Zonecut: ergonomische uitsparing in de zadelvulling
- Zijbeschermer: Randbescherming Let op: Minimale bestelhoeveelheid 5 stuks Geen XLC-verkoopkaart



**SA-C01**  
**KINDER-/ JONGERENZADEL UNISEKS**

250 20 32500 91200 wit/rood unisex 245x150mm, 312g  
250 20 32501 91200 wit/grijs, unisex 245x150mm,312g

**FEATURES**

- Sportief kinder- en jongerenzadel
- Uniseks
- Stalen zadelrails
- Vinyl zadeldek
- Zone Cut: ergonomische uitsparing in de zadelvulling
- Zijbeschermer: Randbescherming



**SA-C04**  
**KINDER-/JONGERENZADEL**

250 20 33000 91500

**FEATURES**

- Sportief kinder- en jongerenzadel
- Stijlvol design
- Uniseks
- Rijpositie: stads
- Reflecterend logo voor een betere zichtbaarheid in het verkeer
- Rails met schaalverdeling
- Zone Cut: met anatomische uitsparing



SA-C02

### KINDERZADEL UNISEKS

250 20 32600 91000 zwart/rood unisex 180x145mm, 303g  
 250 20 32601 91000 zwart/grijs, unisex 180x145mm, 303g

#### FEATURES

- Comfortabele kinderzadel
- Uniseks
- Stalen zadelrails
- Vinyl zadeldek
- Zijbeschermer: Randbescherming



SA-C02

### KINDERZADEL UNISEKS

250 20 32602 91000 wit, unisex 180x145mm, Dekor 303g

#### FEATURES

- Comfortabel kinder- en jongerenzadel
- Uniseks
- Stalen zadelrails
- Vinyl zadeldek
- Zijbeschermer: Randbescherming



SA-C03

### KINDERZADEL UNISEKS

250 20 32700 91200 zwart/grijs, unisex 205x135mm, 303g

#### FEATURES

- Comfortabel kinderzadel
- Uniseks
- Met duwhulp
- Stalen zadelrails
- Vinyl zadeldek
- Incl. zadelpen Ø 25,4 x 195 mm



# ZADEL- HOEZEN



## SC-G01

### ZADELHOES VOOR MTB, ATB

250 20 19600 91400 MTB/ATB, 254-280x178-203mm, geltech, zwart,  
250 20 19800 91500 Tour/City, 244-269x254-279mm, geltech, zwart

#### FEATURES

- Met schokdempend gelinzetstuk
- Uniseks 254 - 280 x 178 - 203 mm
- Geltech



## SC-G02

### ZADELHOES MTB/ATB

250 20 19700 91400 MTB/ATB, 254-280x178-203mm, geltech Ergo, zwart  
250 20 19900 91500 Tour/City, 244-269x254-279mm, geltech, zwart

#### FEATURES

- Met schokdempend gelinzetstuk
- Ergonomische vorm
- Uniseks 254 - 280 x 178 - 203 mm
- Geltech Ergo



## SC-G03

### UNISEKS ZADELHOES

250 20 36100 91700 zwart, mt. M, unisex  
250 20 36000 91700 zwart, mt. L, unisex

#### FEATURES

- In zwart met schokabsorberend gelinzetstuk
- Ergonomische vorm
- Uniseks
- Uitsparing in het midden van het zadel
- Trekkoord voor optimale vormaanpassing Gr. L





# ZADELPENNEN, ZADELKLEMMEN & ACCESSOIRES



**SP-O05**  
**ZADELPEN**

250 20 53070	95000	Ø27,2mm	350mm
250 20 53071	95000	Ø30,9mm	350mm
250 20 53072	95000	Ø31,6mm	350mm
250 20 53074	95000	Ø27,2mm	400mm
250 20 53075	95000	Ø30,9mm	400mm
250 20 53076	95000	Ø31,6mm	400mm

**FEATURES**

- Lichte zadelpen van aluminium
- In verschillende lengtes en Ø verkrijgbaar
- Perfect voor racefiets / cross country / marathon
- Stabiele kop van aluminium voor meer zekerheid
- Getest volgens ISO4210/2/RoadMTB
- Uit de RACEBY-productserie

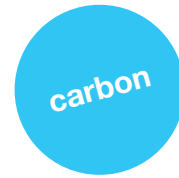

**SP-O04**  
**ZADELPEN**

250 20 53050	98000	Ø27,2	350mm
250 20 53051	98000	Ø30,9	350mm
250 20 53052	98000	Ø31,6	350mm
250 20 53054	98000	Ø27,2	400mm
250 20 53055	98000	Ø30,9	400mm
250 20 53056	98000	Ø31,6	400mm

**FEATURES**

- Lichte zadelpen van carbon
- In verschillende lengtes en Ø verkrijgbaar
- Perfect voor racefiets / cross country / marathon
- Stabiele kop van aluminium voor meer zekerheid
- Getest volgens ISO4210/2/RoadMTB
- Zadelpenklem vastzetten met aanbevolen 6,2 Nm (max. 8,0 Nm)
- Uit de RACEBY-productserie



**SP-O03**  
**ALL RIDE ZADELPEN**

250 20 53000	93300	31,6	330mm
250 20 53001	93300	31,6	400mm

**FEATURES**

- stabiele en universeel inzetbare zadelpen
- met opening voor interne lichtkabeldoorvoer
- koudgesmeed
- eendelige constructie
- geschikt voor e-bike
- "Low profile" patentkop met 1 bout
- microverstelling



**SP-O02**  
**ALL RIDE ZADELPEN**

250 20 52970	93000	Ø 27,2mm	300mm
250 20 52972	93000	Ø 30,9mm	300mm
250 20 52974	93000	Ø 31,6mm	300mm
250 20 52976	93000	Ø 27,2mm	350mm
250 20 52978	93000	Ø 30,9mm	350mm
250 20 52980	93000	Ø 31,6mm	350mm
250 20 52982	93000	Ø 27,2mm	400mm
250 20 52984	93000	Ø 30,9mm	400mm
250 20 52986	93000	Ø 31,6mm	400mm

**FEATURES**

- stabiele en universeel inzetbare zadelpen
- koudgesmeed
- "Low profile" patentkop met 2 bouten
- draaiknop voor microverstelling



### SP-001

## ALL RIDE ZADELPEN

250 20 52950	93000	Ø 27,2mm	300mm
250 20 52952	93000	Ø 30,9mm	300mm
250 20 52954	93000	Ø 31,6mm	300mm
250 20 52956	93000	Ø 27,2mm	350mm
250 20 52958	93000	Ø 30,9mm	350mm
250 20 52960	93000	Ø 31,6mm	350mm
250 20 52962	93000	Ø 27,2mm	400mm
250 20 52964	93000	Ø 30,9mm	400mm
250 20 52966	93000	Ø 31,6mm	400mm

### FEATURES

- stabiele en universeel inzetbare zadelpen
- met opening voor interne lichtkabeldoorvoer
- koudgesmeed
- eendelige constructie
- patentkop met 2 bouten
- microverstelling



### SP-R05

## ZADELPEN

250 20 42000	96500	Ø 27,2mm	300mm
250 20 42100	96500	Ø 31,6mm	300mm
250 20 42200	96500	Ø 27,2mm	350mm
250 20 42300	96500	Ø 31,6mm	350mm
250 20 42400	96500	Ø 27,2mm	400mm
250 20 42500	96500	Ø 31,6mm	400mm

### FEATURES

- Nieuwe, gepatenteerde constructie
- Vermindert vermoeidheid en pijn aan het zitvlak, de knieën, rug, etc.
- Absorbeert trillingen en zorgt voor een gelijkmatige drukverdeling



### SP-R04

## ZADELPEN

250 20 40000	92700	Ø 25,4mm	350mm
250 20 40100	92700	Ø 27,2mm	350mm
250 20 40150	93100	Ø 27,2mm	400mm
250 20 40200	92700	Ø 30,9mm	350mm
250 20 40250	93000	Ø 30,9mm	400mm
250 20 40300	92700	Ø 31,6mm	350mm
250 20 40350	92700	Ø 31,6mm	250mm
250 20 40360	93000	Ø 31,6mm	400mm
250 20 40400	93000	Ø 26,0mm	350mm
250 20 40500	92700	Ø 26,8mm	350mm
250 20 40600	92700	Ø 27,0mm	350mm
250 20 40700	92700	Ø 28,6mm	350mm
250 20 40800	92700	Ø 30,0mm	350mm
250 20 40900	92700	Ø 30,2mm	350mm
250 20 41000	92700	Ø 30,4mm	350mm
250 20 41100	92700	Ø 30,8mm	350mm

### FEATURES

- Patent zadelpen
- kop van gesmeed aluminium
- in verschillende Ø en lengtes verkrijgbaar



### SP-S11

## VERENDE ZADELPEN

250 20 72400	910000	Ø 27,2mm	350mm
250 20 72410	910000	Ø 30,9mm	350mm
250 20 72420	910000	Ø 31,6mm	350mm

### FEATURES

- Parallelogram systeem
- Basis: Aluminium uitvoering met messing busen
- Vering: 1 spiraalveer
- Vervangbaar veermedium (ca. 65 - 95 kg)





**SP-S10**  
**VERENDE ZADELPEN**

250 20 75030	92200	Ø 25,4mm	350mm
250 20 75035	92200	Ø 25,4mm	350mm
250 20 75040	92200	Ø 25,4mm	350mm
250 20 75045	92200	Ø 25,4mm	350mm

**FEATURES**

- verende zadelpen van aluminium
- veermedium: stalen veren, voorspanning instelbaar
- vorm: Patent
- veerweg: 40 mm



**SP-S09**  
**VERENDE ZADELPEN**

250 20 75000	92000	Ø 25,4mm	350mm
250 20 75010	92000	Ø 27,2mm	350mm
250 20 75012	92000	Ø 25,4mm	350mm
250 20 75014	92000	Ø 27,2mm	350mm

**FEATURES**

- verende zadelpen van aluminium
- veermedium: stalen veren, voorspanning instelbaar
- vorm: kaars
- veerweg: 40 mm



**SP-S08**  
**VERENDE ZADELPEN**

<b>60-85 KG</b>			
250 20 73000	94200	Ø 27,2mm	350mm
250 20 73100	94200	Ø 31,6mm	350mm
<b>85-100 KG</b>			
250 20 73200	94200	Ø 27,2mm	350mm
250 20 73300	94200	Ø 31,6mm	350mm
<b>100-120 KG</b>			
250 20 73500	94200	Ø 31,6mm	350mm
250 20 73500	94200	Ø 31,6mm	350mm

**FEATURES**

- robuuste verende zadelpen van gesmeed aluminium
- instelbare veervoorspanning
- demping door spiraalveer
- Opbouwhoogte: 84 mm



**SP-S07**  
**VERENDE ZADELPEN**

250 20 72500	98000	Ø 27,2mm	350mm
--------------	-------	----------	-------

**FEATURES**

- Parallelogram systeem met MCU-demping
- instelbare veervoorspanning
- max. rijdersgewicht: 90 kg
- incl. vingerbescherming Opbouwhoogte: 116 mm
- Horizontale veerweg: 18 mm
- Verticale veerweg: 17 mm



### SP-S06

## VERENDE ZADELPEN

250 20 70900 93000 Ø 27,2mm 350mm

### FEATURES

- Stabiele verende zadelpen
- Instelbare voorspanning



### SP-S05

## VERENDE ZADELPEN

250 20 71100 93700 Ø 27,2mm 350mm  
250 20 71200 94000 Ø 31,6mm 350mm

### FEATURES

- robuuste verende zadelpen van aluminium
- veermedium: spiraalveren
- zithoek instelbaar (-5° tot 18°)
- optimaal rijdersgewicht: 70 - 95 kg
- Opbouwhoogte: 83 mm



### SP-S01

## VERENDE ZADELPEN

250 20 70000 92800 Ø 27,2mm 350mm

### FEATURES

- Klassieke verende zadelpen
- Uit 2D gesmeed aluminium
- Geen offset Opbouwhoogte: 85 mm

## OVERZICHT TELESCOPISCHE ZADELPENNEN

XLC Code	artikel nr.	Ø (mm)	lengte (mm)	naaf (mm)	min. insteek (mm)	cartridge vervangbaar	offset (mm)	maximale hoogte (mm)	gewicht berijder	bediening	ISO
SP-T05	2502069751	30,9	318	80	70	yes	15	149	50-120kg	head mount	MTB
SP-T05	2502069752	31,6	318	80	70	yes	15	149	50-120kg	head mount	MTB
SP-T05	2502069753	30,9	361	100	70	yes	15	169	50-120kg	head mount	MTB
SP-T05	2502069754	31,6	361	100	70	yes	15	169	50-120kg	head mount	MTB
SP-T05	2502069755	30,9	402	120	90	yes	15	189	50-120kg	head mount	MTB
SP-T05	2502069756	31,6	402	120	90	yes	15	189	50-120kg	head mount	MTB
SP-T10	2502069760	30,9	305	80	70	yes	0	137	60-120kg	remote	MTB
SP-T10	2502069761	31,6	305	80	70	yes	0	137	60-120kg	remote	MTB
SP-T10	2502069762	30,9	350	100	70	yes	0	157	60-120kg	remote	MTB
SP-T10	2502069763	31,6	350	100	70	yes	0	157	60-120kg	remote	MTB
SP-T10	2502069764	30,9	400	125	90	yes	0	182	60-120kg	remote	MTB
SP-T10	2502069765	31,6	400	125	90	yes	0	182	60-120kg	remote	MTB
SP-T11	2502069770	30,9	328	80	70	yes	0	143	60-120kg	remote ICR	MTB
SP-T11	2502069771	31,6	328	80	70	yes	0	143	60-120kg	remote ICR	MTB
SP-T11	2502069772	30,9	370	100	70	yes	0	163	60-120kg	remote ICR	MTB
SP-T11	2502069773	31,6	370	100	70	yes	0	163	60-120kg	remote ICR	MTB
SP-T11	2502069774	30,9	420	125	90	yes	0	180	60-120kg	remote ICR	MTB
SP-T11	2502069775	31,6	420	125	90	yes	0	180	60-120kg	remote ICR	MTB
SP-T12	2502069780	30,9	449	150	110	yes	0	205	60-120kg	remote	MTB
SP-T12	2502069781	31,6	449	150	110	yes	0	205	60-120kg	remote	MTB
SP-T13	2502069785	30,9	459	150	90	yes	0	185	60-120kg	remote ICR	MTB
SP-T13	2502069786	31,6	459	150	90	yes	0	185	60-120kg	remote ICR	MTB
SP-T10B	2502069790	30,9	305	80	70	yes	0	137	60-120kg	remote blaster	MTB
SP-T10B	2502069791	31,6	305	80	70	yes	0	137	60-120kg	remote blaster	MTB
SP-T10B	2502069792	30,9	350	100	70	yes	0	157	60-120kg	remote blaster	MTB
SP-T10B	2502069793	31,6	350	100	70	yes	0	157	60-120kg	remote blaster	MTB
SP-T10B	2502069794	30,9	400	125	90	yes	0	182	60-120kg	remote blaster	MTB
SP-T10B	2502069795	31,6	400	125	90	yes	0	182	60-120kg	remote blaster	MTB
SP-T12B	2502069796	30,9	449	150	110	yes	0	205	60-120kg	remote blaster	MTB
SP-T12B	2502069797	31,6	449	150	110	yes	0	205	60-120kg	remote blaster	MTB
SP-T08	2502069805	27,7	300	65	80	yes	21	131	50-120kg	remote	MTB
SP-T08	2502069806	27,2	350	85	100	yes	21	158	50-120kg	remote	MTB
SP-T08	2502069807	27,2	400	105	120	yes	21	187	50-120kg	remote	MTB
SP-T09	2502069810	27,2	340	80	100	yes	15	177	60-120kg	head mount	MTB
SP-T09	2502069811	27,2	390	100	120	yes	15	197	60-120kg	head mount	MTB
SP-T11B	2502069820	30,9	328	80	70	yes	0	143	60-120kg	remote ICR blaster	MTB
SP-T11B	2502069821	31,6	328	80	70	yes	0	143	60-120kg	remote ICR blaster	MTB
SP-T11B	2502069822	30,9	370	100	70	yes	0	163	60-120kg	remote ICR blaster	MTB
SP-T11B	2502069823	31,6	370	100	70	yes	0	163	60-120kg	remote ICR blaster	MTB
SP-T11B	2502069824	30,9	420	125	90	yes	0	180	60-120kg	remote ICR blaster	MTB
SP-T11B	2502069825	31,6	420	125	90	yes	0	180	60-120kg	remote ICR blaster	MTB
SP-T13B	2502069826	30,9	459	150	90	yes	0	185	60-120kg	remote ICR blaster	MTB
SP-T13B	2502069827	31,6	459	150	90	yes	0	185	60-120kg	remote ICR blaster	MTB



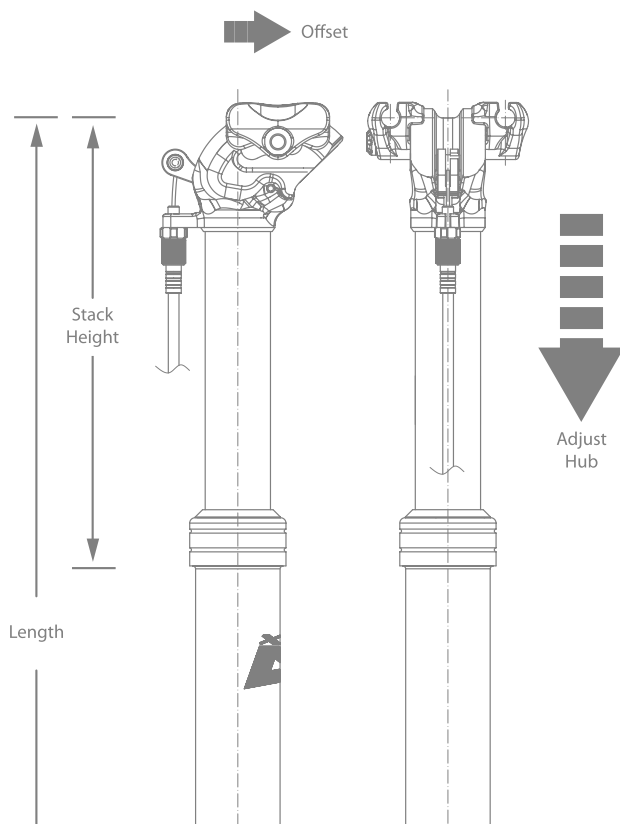

### SP-T13 / SP-T13B

## ALL MTN TELESCOPISCHE ZADELPEN

#### 1 | REMOTE

250 20 69785	922000	Ø30,9mm	459mm
250 20 69786	922000	Ø31,6mm	459mm

#### 2 | BLASTER

250 20 69826	923000	Ø30,9mm	459mm
250 20 69827	923000	Ø31,6mm	459mm

### FEATURES

- Telescopische zadelpen met afstandsbediening en interne kabeldoorvoer
- CNC gefreesde, hard geanodiseerde afstandsbedieningshendel
- Bovenste en onderste zadelklem CNC gefreesd
- Offset: 0 mm
- Werking: Lucht-oliepatroon
- vervangbare patroon
- "Low Profile" eendelige patentkop - kleine opbouwhoogte
- Lengte: 459 mm
- Hoogteverstelling: 150 mm (+/- 5 mm), afhankelijk van schachtlengte
- Rijdersgewicht: ca. 60 kg - max. 120 kg Interne kabeldoorvoer

# DROPPER SEAT POSTS

**Een dropperpost is zonder twijfel één van de beste upgrades voor je mountainbike. Als je het ons vraagt is dit een must-have voor elke mountainbike.**

De eerste generatie dropperposts bracht een revolutie teweeg in het MTB rijden die zorgde voor een naadloze overgang van stijgen naar afdalen zonder van de fiets te hoeven stappen. Daarvoor werden ze alleen gemaakt voor Enduro waar het noodzakelijk is om snel te kunnen switchen tussen klimmen en downhill.

Het comfort van een XLC dropper zadelpen komt ook goed van pas voor trail en XC fietsers die van de echte off road trails houden.

De nieuwste generatie van onze dropper zadelpennen heeft interne kabelgeleiding, een indrukwekkend ontwerp en betrouwbare nieuwe technologieën.

### Wat zijn de kenmerken van een goede dropperpost?

Een goede dropperpost moet licht en betrouwbaar zijn en biedt een snelle en gemakkelijk regelbare hoogteverstelling op een hydro-pneumatische basis. De afstandsbediening moet ergonomisch gevormd zijn en gemakkelijk intuïtief te hanteren zonder zoeken. Een goede dropperpost biedt een soepele en goede werking in combinatie met minimale speling op het zadel.

De nieuwste generatie van onze XLC dropperposts staan garant voor al deze functies en bovendien tegen een zeer goede prijs-kwaliteits-verhouding.

**Ondanks dat de markt voor dropperpost relatief nieuw is investeert ons team sinds 2011 veel tijd en energie bij de verdere ontwikkeling van het XLC dropperpost assortiment.**



**SP-T12 / SP-T12B**  
**ALL MTN TELESCOPISCHE**  
**ZADELPEN REMOTE**

**1 | REMOTE**

250 20 69780	920000	Ø30,9mm	449mm
250 20 69781	920000	Ø31,6mm	449mm

**2 | BLASTER**

250 20 69796	921000	Ø30,9mm	449mm
250 20 69797	921000	Ø31,6mm	449mm

**FEATURES**

- Telescopische zadelpen met afstandsbediening
- CNC gefreesde, hard geanodiseerde afstandsbedieningshendel
- Materiaal: Aluminium 6061-T6
- Bovenste en onderste zadelklem CNC gefreesd
- Offset: 0 mm
- Werking: Lucht-oliepatroon, vervangbare patroon
- "Low Profile" eendelige patentkop - kleine opbouwhoogte
- Lengte: 449 mm
- Hoogteverstelling: 150 mm (+/- 5 mm), afhankelijk van schachtlengte
- Rijdersgewicht: ca. 60 kg - max. 120 kg



**SP-T11 / SP-T11B**  
**ALL MTN TELESCOPISCHE**  
**ZADELPEN**

**1 | REMOTE**

250 20 69770	922000	Ø30,9mm	328mm
250 20 69771	922000	Ø31,6mm	328mm
250 20 69772	922000	Ø30,9mm	370mm
250 20 69773	922000	Ø31,6mm	370mm
250 20 69774	922000	Ø30,9mm	420mm
250 20 69775	922000	Ø31,6mm	420mm

**2 | BLASTER**

250 20 69820	923000	Ø30,9mm	328mm
250 20 69821	923000	Ø31,6mm	328mm
250 20 69822	923000	Ø30,9mm	370mm
250 20 69823	923000	Ø31,6mm	370mm
250 20 69824	923000	Ø30,9mm	420mm
250 20 69825	923000	Ø31,6mm	420mm

**FEATURES**

- CNC gefreesde, hard geanodiseerde afstandsbedieningshendel
- Bovenste en onderste zadelklem CNC gefreesd
- Werking: Lucht-oliepatroon
- Vervangbare patroon Opbouwhoogte: 143 mm
- Schachtlengte: 185 mm



**SP-T10 / SP-T10B**  
**ALL MTN TELESCOPISCHE**  
**ZADELPEN**

**1 | REMOTE**

250 20 69760	920000	Ø30,9mm	305mm
250 20 69761	920000	Ø31,6mm	305mm
250 20 69762	920000	Ø30,9mm	350mm
250 20 69763	920000	Ø31,6mm	350mm
250 20 69764	920000	Ø30,9mm	400mm
250 20 69765	920000	Ø31,6mm	400mm

**2 | BLASTER**

250 20 69790	921000	Ø30,9mm	305mm
250 20 69791	921000	Ø31,6mm	305mm
250 20 69792	921000	Ø30,9mm	350mm
250 20 69793	921000	Ø31,6mm	350mm
250 20 69794	921000	Ø30,9mm	400mm
250 20 69795	921000	Ø31,6mm	400mm

**FEATURES**

- CNC gefreesde, hard geanodiseerde remotehendel
- Bovenste en onderste zadelklem CNC gefreesd
- Werking: Lucht-oliepatroon
- Vervangbare patroon
- "Low profile" eendelige patentkop
- Kleine opbouwhoogte Opbouwhoogte: 137 mm
- Schachtlengte: 168 mm



**SP-T09**  
**TELESCOPISCHE ZADELPEN**

250 20 69810	914000	Ø 27,2mm	340mm
250 20 69811	914000	Ø27,2mm	390mm

**FEATURES**

- telescopische zadelpen
- offset: 15 mm
- werking: Lucht-oliepatroon
- "Low profile" patentkop - kleine opbouwhoogte
- rijdersgewicht: ca. 60 kg - max. 95 kg
- hoogteverstelling: 80/100 mm Opbouwhoogte: 177 mm



### SP-T08

## TELESCOPISCHE ZADELPEN

250 20 69805	918000	Ø27,2mm, 300mm
250 20 69806	918000	Ø27,2mm, 350mm
250 20 69807	918000	Ø27,2mm, 400mm

### FEATURES

- Telescopische zadelpen
- Materiaal: Aluminium 6061-T6
- Offset: 21 mm
- Werking: Lucht-oliepatroon, vervangbare patroon
- "Low Profile" patentkop - kleine opbouwhoogte
- Lengte: 300/350/400 mm
- Schachtlengte: 169/192/213 mm
- Minimale insteeklengte: 70 mm (300/350 mm), 90 mm (400 mm)
- Opbouwhoogte: 131/158/187 mm
- Hoogteverstelling: 65/85/105 mm (+/- 5 mm), afhankelijk van schachtlengte
- Rijdersgewicht: 50 -120 kg Opbouwhoogte: 131 mm



### SP-T05

## ALL MTN TELESCOPISCHE ZADELPEN

250 20 69751	915000	Ø30,9mm, 318mm
250 20 69752	915000	Ø31,6mm, 318mm
250 20 69753	915000	Ø30,9mm, 361mm
250 20 69754	915000	Ø31,6mm, 361mm
250 20 69755	915000	Ø30,9mm, 402mm
250 20 69756	915000	Ø31,6mm, 402mm

### FEATURES

- Robuuste telescopische zadelpen
- Offset: 15 mm
- Werking: Lucht-oliepatroon, vervangbare patroon
- "Low profile" patentkop - kleine opbouwhoogte
- Lengte: 318/361/402 mm
- Schachtlengte: 169/192/213 mm
- Minimale insteeklengte: 70 mm (318/361 mm), 90 mm (402 mm)
- Opbouwhoogte: 149/169/189mm
- Hoogteverstelling: 80/100/120 mm (+/- 5 mm), afhankelijk van schachtlengte
- Rijdersgewicht: 50 -120 kg Opbouwhoogte: 149 mm
- Schachtlengte: 169 mm
- Minimale insteeklengte: 70 mm



### SP-X03

## PATENTKOPKLEM

- patentkopklem geschikt voor XLC Pro SP-T07
- incl. twee bouten, twee moeren, onderste en bovenste zadelklemplaat

250 20 69657 9800 schwarz/silber



### SP-X02

## PATENTKOPKLEM

- patentkopklem voor XLC Pro SP-T05/06/08
- incl. twee bouten

250 20 69656 9600 schwarz/silber



### SP-X01

## LOCKOUT-HENDEL VOOR SP-T04/06/07

- vervangende hendel voor telescopische zadelpen
- geschikt voor XLC Pro SP-T04/06/07
- incl. binnen- en buitenkabel
- incl. reserveveer

250 20 69655 93000 schwarz



### SP-X10

## HOUDER VOOR KADERPLAATJE

- voor bevestiging aan de zadelpen

250 20 99900 9600 schwarz



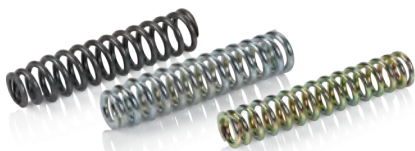

### SP-X12

## VERVANGENDE VEREN VOOR ZADELPENNEN SP-S05 / 08

- Vervangende veren voor de XLC verende zadelpennen SP-S05 en SP-S08 Zacht (<65 kg) voor Ø 31,6 mm

250 20 99000	9800	soft	voor Ø 31,6mm
250 20 99001	9800	medium	voor Ø 31,6mm
250 20 99002	9800	hard	voor Ø 31,6mm
250 20 99003	9800	extra hard	voor Ø 31,6mm
250 20 99004	9800	soft	voor Ø 27,2mm
250 20 99005	9800	medium	voor Ø 27,2mm
250 20 99006	9800	hard	voor Ø 27,2mm



### SP-X11

## ADAPTER VOOR ACTIECAMERA'S

- Zadeladapter voor actiecamera
- Geschikt voor actiecamera's van verschillende merken (GoPro etc.)
- Geschikt voor standaard zadelpennens
- Incl. bevestigingsbouten

250 20 99800 92000



### SP-X10

## I-SPEC II-ADAPTER

- Adapter voor SHIMANO I-Spec II
- CNC gefreesd
- Alleen voor gebruik met XLC-remotehendel SP-X08, hiervoor moet de klem van de hendel worden gedemonteerd

250 20 69669 91200



### SP-X09

## MATCHMAKER-ADAPTER

- Matchmaker-adapter
- CNC gefreesd
- Alleen voor gebruik met remotehendel SP-X08, hiervoor moet de klem van de hendel worden gedemonteerd

250 20 69668 91200



### SP-X08

## LOCKOUT-HENDEL BLASTER

- Remotehendel Blaster
- Geschikt voor XLC SP-T08 / 10 / 11 / 12 / 13
- CNC gefreesd
- Voor stuurklemming Ø 22,2 mm
- In twee kleuren verkrijgbaar

250 20 69665 93500 black  
250 20 69666 93500 black/titanium



### SP-X07

## AFDEKKAP VOOR REMOTEKLEMMING VOOR SP-T10

- Afdekkap voor remoteklemming SP-X07
- Compatibel met XLC telescopische zadelpennen SP-T10

250 20 69662 9400 voor XLC Pro SP-T10 zwart



### SP-X06

## LOCKOUT-HENDEL VOOR

- vervangende hendel voor telescopische zadelpennen
- geschikt voor XLC SP-T08 / 10 / 11 / 12 / 13
- incl. binnen- en buitenkabel
- incl. reserveveer

250 20 69660 93500 zwart/titaan  
250 20 69661 93500 zwart/zwart



### SP-X05

## ONTGREDELINGSHENDEL VOOR SP-T03/05

- Ontgrendelingshendel voor telescopische zadelpennen SP-T03 en SP-T05
- Reserveonderdeel

250 20 69659 9600 voor XLC Pro SP-T05/T03



### SP-X04

## KABELKLEMBOUT VOOR SP-T06/08

- vervangende klembout voor XLC-zadelpennen SP-T06 en SP-T08
- incl. klemnippel en kabeleindkap

250 20 69658 9400 voor XLC Pro SP-T06/08



# ZADEL- KLEMMEN



## PC-L01 ZADELPENKLEM

- zadelpenklem met snelspanner
- koudgesmeed

250 20 60000	9900	Ø 31,6mm
250 20 60100	9900	Ø 34,9/35mm



## PC-L01 ZADELPENKLEM

- zadelpenklem met snelspanner
- koudgesmeed

250 20 60200	9900	Ø 31,6mm
250 20 60300	9900	Ø 34,9/35mm



## PC-L04 ZADELPENKLEM

- zadelpenklem met snelspanner
- koudgesmeed

- verkrijgbaar in verschillende stijlvolle kleuren

250 20 64001	91000	Ø 31,6mm, titaankleur
250 20 64007	91000	rood, Ø 31,6mm
250 20 64009	91000	blauw, Ø 31,6mm
250 20 64016	91000	Ø 31,6 mm oranje
250 20 64018	91000	Ø 31,6 mm limegreen

250 20 64107	91000	rood, Ø 34,9mm
250 20 64109	91000	blauw, Ø 34,9mm
250 20 64111	91000	Ø 34,9mm, titaankleur
250 20 64116	91000	Ø 34,9 mm oranje
250 20 64118	91000	Ø 34,9 mm limegreen



## PC-B03 ZADELPENKLEM VOOR CARBON PENNEN

- zadelpenklem
- speciaal geschikt voor carbon zadelpennen
- met inbuskop

250 20 63000	91500	zwart, Ø 31,6mm
250 20 63100	91500	zwart, Ø 34,8mm



## PC-B04 ZADELPENKLEM

- zadelpenklem met dubbele klemming
- voor extra zekerheid
- klemhoogte op frame: 12 mm
- CNC gefreesd
- speciaal geschikt voor downhill en freeride

250 20 63500	91100	zwart, voor Ø 27,2/31,8 mm
250 20 63600	91100	zwart, voor Ø 31,6/34,9 mm



## PC-B09 ZADELPENKLEM

- zadelpenklem in verschillende moderne kleuren
- koudgesmeed

- met inbuskop
- stijlvol design

250 20 64301	9800	Ø 31,6mm, titaan
250 20 64307	9800	rood, Ø 31,6mm
250 20 64309	9800	Ø 31,6mm, blauw
250 20 64316	9800	Ø 31,6 mm oranje
250 20 64318	9800	Ø 31,6 mm limegreen

250 20 64401	9800	Ø 34,9mm, titaankleur
250 20 64407	9800	rood, Ø 34,9mm
250 20 64409	9800	blauw, Ø 34,9mm
250 20 64416	9800	Ø 34,9 mm oranje
250 20 64418	9800	Ø 34,9 mm limegreen



**PC-B05**  
**ALL MOUNTAIN**  
**ZADELPENKLEM VOOR**  
**CARBON FRAME**

- stabiele zadelpenklem van aluminium
- speciaal geschikt voor carbon frames
- met verstelbare kabelgeleiding
- klemhoogte op het frame: 15,5 mm
- kabel kan later worden doorgevoerd

250 20 63110 91500 Ø 31,6mm  
250 20 63111 91500 Ø 34,9mm



**PC-B07**  
**ALL MOUNTAIN**  
**ZADELPENKLEM**

- Stabiele zadelpenklem van aluminium
- CNC gefreesd
- Met verstelbare kabelgeleiding
- Klemhoogte op frame: 15,5 mm
- Kabel kan later worden doorgevoerd

250 20 63113 91000 Ø 31,6mm, zwart  
250 20 63114 91000 Ø 34,9mm, zwart



**PC-B08**  
**ZADELPENKLEM**

- zadelpenklem met M5-draadgaten voor bagagedragersteunen
- hoogte: 14 mm

250 20 63120 91000 Ø28,6mm  
250 20 63122 91000 Ø31,6mm  
250 20 63124 91000 Ø34,9mm



**PC-B02**  
**ZADELPENKLEM**

- zadelpenklem
- speciaal geschikt voor racefietsen
- koudgesmeed
- met inbuskop

250 20 60500 9900 Ø 28,6mm, zwart  
250 20 60600 9900 zwart, Ø 31,6mm  
250 20 60700 9900 Ø 34,9mm, zwart



**PC-B02**  
**ZADELPENKLEM**

- zadelpenklem
- speciaal geschikt voor racefietsen
- koudgesmeed
- met inbuskop

250 20 60800 9900 Ø 28,6mm  
250 20 60900 9900 Ø 31,6mm  
250 20 61000 9900 Ø 34,9mm



**PC-B01**  
**ZADELPENKLEM**

- klassieke zadelpenklem
- met inbuskop

250 20 61100 9900 zwart, Ø 31,8mm  
250 20 61101 9900 Ø 31,8mm, titaankleur  
250 20 61200 9900 zwart, Ø 34,9mm  
250 20 61201 9900 Ø 34,9mm, titaankleur



**PC-A02**  
**ZADELPENKLEM MET**  
**AFDICHTING**

- Zadelpenklem geschikt voor carbonframes
- Met rubberen afdichting
- Klemhoogte 12 mm
- CNC gefreesd aluminium
- In twee maten verkrijgbaar

250 20 64960 91000 Ø 31,8mm  
250 20 64961 91000 Ø 34,9mm



**PC-A01**  
**ZADELPENKLEM**

- Zadelpenklem geschikt voor carbonframes
- Klemhoogte 15 mm
- CNC gefreesd aluminium
- In twee maten verkrijgbaar

250 20 64950 91000 Ø 31,8mm  
250 20 64951 91000 Ø 34,9mm



**PC-L06**  
**ZADELPENKLEM**

- Zadelpenklem
- Instelbare voorspanning
- Ergonomische hendel
- Incl. snelspanner

250 20 64920 91000 Ø 31,8mm  
250 20 64921 91000 Ø 34,9mm





**SLOTEN**



### LO-S05 BEUGELSLOT

250 23 30400	92800	Ø 13mm/115x230mm	Security Level 8
250 23 30500	93100	Ø 13mm/115x292mm	Security Level 8
250 23 35100	9500	Vervangende houder voor beugelslot	

#### FEATURES

- X2P Double Bolt
- Vergrendeling: Z-cilinder incl. BumbBlok
- Massief gehard staal, dubbel met rubber bekleed
- 1 LED-sleutel en 4 precisiesleutels
- Draaibaar stofkapje
- De slotcilinder is beschermd tegen uittrekken en boren
- Met Snap Lock-snelspannerhouder
- Beveiligingsniveau 8 115 x 230 mm
- Ø 13 mm, beveiligingsniveau 8



### LO-S04 BEUGELSLOT

250 23 30300	93700	Ø 13mm/115x230mm,	Security Level 8
250 23 35100	9500	Vervangende houder voor beugelslot	

#### FEATURES

- X2P Double Bolt
- Vergrendeling: Z-cilinder incl. BumbBlok
- Massief gehard staal, dubbel met rubber bekleed
- 1 LED-sleutel en 4 precisiesleutels
- Met Snap Lock-snelspannerhouder
- Draaibaar stofkapje
- De slotcilinder is beschermd tegen uittrekken en boren
- Met lus kabel 120 cm Ø 10 mm voor het vastzetten van meerdere fietsen
- Beveiligingsniveau 8 115 x 230 mm



### LO-C15 LUSKABEL

250 23 34000	91100	Ø 10mm/2200mm
250 23 34100	92100	Ø 10mm/4600mm

#### FEATURES

- Ideaal voor het vastzetten van meerdere fietsen in combinatie met diverse XLC-sloten
- Kabel met vinylcoating
- Met extra klittenbandsluiting diameter: 10 mm
- lengte: 2200 mm



### LO-C21 KETTINGSLOT COSA NOSTRA PLUS

250 23 34682	95000	Ø 10mm/800mm
250 23 34684	95500	Ø 10mm/1000mm
250 23 34686	96000	Ø 10mm/1200mm

#### FEATURES

- X2P Double Bolt
- Vergrendeling: Z-cilinder incl. BumbBlok
- Slothuis met rubber bekleed
- 1 LED-sleutel en 4 precisiesleutels
- Ketting van massief, gehard staal, versterkt met titanium
- De slotcilinder is beschermd tegen uittrekken en boren
- Kettinghoes voor optimale bescherming

# SLOTEN FEATURES



## SCHIJFCILINDER

Bij een schijfcilinder wordt door het draaien van de sleutel een rij verschillende schijven gedraaid. Met de juiste sleutel worden deze schijven in de juiste positie geplaatst en geeft de blokkeerpen de cilinder vrij, zodat deze kan worden gedraaid. Hierdoor kan het slot worden geopend.



## STIFTCILINDERS

Meerdere stiftcilinders voorkomen dat het slotmechanisme kan worden geopend. Het slot kan alleen worden geopend als de stiftcilinders met de juiste sleutel in de juiste positie worden gebracht.



## BEVEILIGINGSNIVEAU 1-3

XLC-sloten met beveiligingsniveau 1 tot 3 zijn geschikt voor het vergrendelen van fietsen met een minimaal beveiligingsrisico. Ze zijn vooral bedoeld voor bescherming op korte termijn of voor het beveiligen van accessoires zoals Helmen, manden, etc. Ideaal in combinatie met een slot met een hoger beveiligingsniveau.



## BEVEILIGINGSNIVEAU 4-5

XLC-sloten met beveiligingsniveau 4 en 5 zijn geschikt voor het vergrendelen van fietsen met een normaal en licht verhoogd beveiligingsrisico.



## BEVEILIGINGSNIVEAU 6

XLC-sloten met beveiligingsniveau 6 zijn geschikt voor het vergrendelen van fietsen bij een verhoogd veiligheidsrisico. De fiets kan worden vastgezet aan lantaarnpalen, verkeersborden, hekken etc.



## BEVEILIGINGSNIVEAU 7-8

XLC-sloten met beveiligingsniveau 7-8 zijn geschikt voor het vergrendelen van fietsen bij een normaal tot verhoogd veiligheidsrisico. De fiets kan worden vastgezet aan lantaarnpalen, verkeersborden, hekken etc. De zware, robuuste constructie schrikt potentiële dieven af en voorkomt openen met licht gereedschap.



## BEVEILIGINGSNIVEAU 9-10

XLC-sloten met beveiligingsniveau 10 zijn ideaal voor het vergrendelen van fietsen bij een hoog veiligheidsrisico. De fiets kan worden vastgezet aan lantaarnpalen, verkeersborden, hekken etc. Sloten met dit beveiligingsniveau zijn ook geschikt voor langetermijnbeveiliging. De zware, robuuste constructie schrikt potentiële dieven af, en zelfs met zwaar gereedschap zijn deze sloten moeilijk te kraken.



### LO-C20

#### KETTINGSLOT

250 23 34500 9900 Ø 4mm/600mm  
250 23 34600 91000 Ø 4mm/800mm

#### FEATURES

- Staalkabel met stoffen hoës
- Gemakkelijk op te bergen
- Slot met 2 sleutels
- Beveiligingsniveau 4



### LO-C10

#### KABELSLOT

250 23 31000 92700 Ø 25mm/1200mm Security Level 7, 960g  
250 23 31100 92100 Ø 20mm/1000mm Security Level 7, 630g

#### FEATURES

- X2P Double Bolt
- Gehard stalen kettling
- Vergrendeling: Z-cilinder incl. BumbBlok
- Slothuis dubbel met rubber bekleed
- 1 LED-sleutel en 4 precisiesleutels
- De slotcilinder is beschermd tegen uittrekken en boren
- Beveiligingsniveau 7





**LO-L14**  
**SPIRAALKABELSLOT**

250 23 22000 9800 180cmxØ 6mm, per kleur gesorteerd, VE=10

**FEATURES**

- Spiraalkabelslot met Double Snake (DS)-cilinder
- Dubbel met rubber bekleed
- Incl. houder
- Incl. reservesleutel
- Informatie voor de vakhandel: Minimale bestelhoeveelheid 10 stuks



**LO-C17**  
**KETTINGCIJFERSLOT**

250 23 34700 9900 Ø 4mm/600mm  
250 23 34800 9100 Ø 4mm/800mm

**FEATURES**

- Stalen ketting met stoffen hoes
- 3-cijferig combinatieslot
- Eenvoudige bediening, zelfs met handschoenen
- Licht en handig
- Beveiligingsniveau 4



**LO-C19**  
**KETTINGCIJFERSLOT**

250 23 34850 92100 Ø 6mm/800mm  
250 23 34855 92200 Ø 6mm/1000mm  
250 23 34860 92400 Ø 6mm/1200mm

**FEATURES**

- X2P Quattro Bolt
- SBC Steel Ball Combo - instelbare code van 4 cijfers, lichtlopend, kogelgelagerd cijferslotsysteem
- Ook makkelijk te bedienen met fietshandschoenen aan
- Slothuis met rubber bekleed
- Ketting van massief, gehard staal, versterkt met titanium
- Kettinghoes voor optimale bescherming
- Beveiligingsniveau 5



**LO-C19**  
**KETTINGCIJFERSLOT**

250 23 34870 92900 Ø 8mm/800mm  
250 23 34875 93100 Ø 8mm/1000mm  
250 23 34870 92900 Ø 8mm/1200mm

**FEATURES**

- X2P Quattro Bolt
- SBC Steel Ball Combo - instelbare code van 4 cijfers, lichtlopend, kogelgelagerd cijferslotsysteem
- Ook makkelijk te bedienen met fietshandschoenen aan
- Slothuis met rubber bekleed
- Ketting van massief, gehard staal, versterkt met titanium
- Kettinghoes voor optimale bescherming
- Beveiligingsniveau 5



**LO-C18**  
**KETTINGSLOT**

250 23 34650	92300	Ø 6mm/800mm
250 23 34655	92500	Ø 6mm/1000mm
250 23 34660	92700	Ø 6mm/1200mm

**FEATURES**

- X2P Quattro Bolt
- Vergrendeling: Z-cilinder incl. BumbBlok
- Slothuis met rubber bekleed
- 1 LED-sleutel en 4 precisiesleutels
- Ketting van massief, gehard staal, versterkt met titanium
- De slotcilinder is beschermd tegen uittrekken en boren
- Kettinghoes voor optimale bescherming
- Beveiligingsniveau 7



**LO-C18**  
**KETTINGSLOT**

250 23 34675	93800	Ø 8mm/800mm
250 23 34680	94200	Ø 8mm/1000mm
250 23 34675	93800	Ø 8mm/1200mm

**FEATURES**

- X2P Quattro Bolt
- Vergrendeling: Z-cilinder incl. BumbBlok
- Slothuis met rubber bekleed
- 1 LED-sleutel en 4 precisiesleutels
- Ketting van massief, gehard staal, versterkt met titanium
- De slotcilinder is beschermd tegen uittrekken en boren
- Kettinghoes voor optimale bescherming
- Beveiligingsniveau 7



**LO-C12**  
**KABELSLOT**

250 23 32000	92100	Ø 15mm/1200mm	Security Level 5
250 23 32100	91700	Ø 12mm/1200mm	Security Level 4
250 23 32300	91300	Ø 12mm/600mm	Security Level 3

**FEATURES**

- X2P Double Bolt
- Vergrendeling: Z-cilinder incl. BumbBlok
- Slothuis dubbel met rubber bekleed
- 1 LED-sleutel en 4 precisiesleutels
- Draaibaar stofkapje
- De slotcilinder is beschermd tegen uittrekken en boren
- Met extra klittenbandsluiting
- Beveiligingsniveau 3 / 4 / 5



**LO-L08**  
**SPIRAALKABELSLOT**

250 23 31300	92300	Ø 15mm/1850mm	Security Level 5
250 23 31400	91800	Ø 12mm/1850mm	Security Level 4
250 23 31500	91600	Ø 10mm/1850mm	Security Level 3

**FEATURES**

- X2P Double Bolt
- Vergrendeling: Z-cilinder incl. BumbBlok
- Slothuis dubbel met rubber bekleed
- 1 LED-sleutel en 4 precisiesleutels
- Draaibaar stofkapje
- De slotcilinder is beschermd tegen uittrekken en boren
- Met Snap Lock-snelspannerhouder
- Met extra klittenbandsluiting
- Beveiligingsniveau 3 / 4 / 5



### LO-C23 KABELSLOT

250 23 33200	91500	Ø 15mm/1850mm	Security Level 4
250 23 33100	91700	Ø 12mm/1850mm	Security Level 3
250 23 33000	92100	Ø 10mm/2200mm	Security Level 2

#### FEATURES

- SBC Steel Ball Combo - instelbare cijfercode, lichtlopend, kogelgelagerd cijferslotsysteem
- Ook makkelijk te bedienen met fietshandschoenen aan
- Kabel met vinylcoating
- Met extra klittenbandsluiting
- Beveiligingsniveau 2 / 3 / 4



### LO-L11 KABELSLOT

250 23 32700	91500	Ø 15mm/1850mm	Security Level 4
250 23 32600	91700	Ø 12mm/1850mm	Security Level 3
250 23 32500	92100	Ø 10mm/1850mm	Security Level 2

#### FEATURES

- X2P Double Bolt
- SBC Steel Ball Combo - instelbare code van 4 cijfers, lichtlopend, kogelgelagerd cijferslotsysteem
- Ook makkelijk te bedienen met fietshandschoenen aan
- Slothuis dubbel met rubber bekleed
- Kabelelasticiteit blijft ook bij koude temperaturen stabiel
- Met Snap Lock-snelspannerhouder
- Met extra klittenbandsluiting
- Beveiligingsniveau 2 / 3 / 4



### LO-L13 KABELSLOT

250 23 22030	9900	120cmxØ 6mm, per kleur gesorteerd, VE=10
--------------	------	--

#### FEATURES

- Kabelslot met Double Snake (DS)-cilinder
- Dubbel met rubber bekleed
- Incl. houder
- Informatie voor de vakhandel: Minimale bestelhoeveelheid 10 stuks



### LO-C14 KABELSLOT

250 23 22050	9700	60cmxØ 6mm, per kleur gesorteerd, VE=10
--------------	------	---

#### FEATURES

- Kabelcijferslot met Double Snake (DS)-cilinder
- Dubbel met rubber bekleed
- Incl. houder
- Informatie voor de vakhandel: Minimale bestelhoeveelheid 10 stuks





### LO-C16 KABELSLOT

250 23 22010 9700 60cmxØ 6mm, per kleur gesorteerd, VE=10

#### FEATURES

- Vergrendeling: Double Snake (DS)-cilinder
- Dubbel met rubber bekleed
- Informatie voor de vakhandel: Minimale bestelhoeveelheid 12 stuks
- Diverse kleuren



### LO-L05 KABELSLOT

250 23 14000 9800 kabellengte 1200mm, Ø 3mm

#### FEATURES

- Spiraalslot met 3-cijferige code
- Vrij te kiezen cijfercombinatie
- Beveiligingsniveau 1
- Ideaal voor het vastzetten van accessoires zoals helmen, manden of bagage



### LO-C22 ZADELPEN-KABELSLOT- COMBINATIE

- Combinatie van zadelpen en geïntegreerd kabelslot
- Kabelslot altijd bij de hand
- 2 sleutels
- Beveiligingsniveau 3 Zadelpen Ø 27,2 / 300 mm

250 23 40000 96000 Ø27,2/300mm  
250 23 40001 96000 Ø31,6/300mm



### LO-X11 VERVANGENDE HOUDER VOOR BEUGELSLLOT

250 23 35100 9500



### LO-X12 VERVANGENDE HOUDER VOOR KABELSLOT

250 23 35200 9500





# SPATBORDEN



### MG-C18

#### VW MINISPATBORD

250 25 10006 91000 voorwiel motief ,zwart'  
 250 25 14002 91300 voorwiel motief ,zwart' **Fatbike-Version**



### MG-C19

#### AW MINISPATBORD

250 25 12005 91000 achterwiel motief ,zwart'

#### FEATURES

- Voor MTB
- Voorspatbord, kan bij veel fietsmodellen ook als demperspatbord worden gebruikt
- Eenvoudige bevestiging zonder gereedschap met kabelbinders
- Geschikt voor alle moderne verende voorvorken
- Krasbestendig oppervlak
- De graphics zijn in het oppervlak ingebed en daardoor beschermd tegen schadelijke invloeden
- Geschikt voor de volgende wielmaten: 20", 24", 26", 27,5", 29"
- Zeer licht
- Extra sterk voor perfecte stijfheid en duurzaamheid

#### FEATURES

- Universeel gebruik
- Achterspatbord
- Eenvoudige installatie zonder gereedschap met kabelbinders tussen de zadelrails
- Geschikt voor alle moderne verende voorvorken
- Krasbestendig oppervlak
- De graphics zijn in het oppervlak ingebed en daardoor beschermd tegen schadelijke invloeden
- Zeer licht
- Extra sterk voor perfecte stijfheid en duurzaamheid



### MG-C29

#### MINISPATBORD VW

250 25 14100 91500 blauw  
 250 25 14101 91500 roze  
 250 25 14102 91500 zwart  
 250 25 14103 91500 wit

#### FEATURES

- Optimale vorm - de vorm van het spatbord is speciaal afgestemd op de vereisten van starre voorvorken
- Materiaal: Sterk voor perfecte stijfheid en duurzaamheid, gemaakt van recyclebaar polypropyleen (PP)
- Duurzaamheid: De graphics zijn in het materiaal ingebed en daardoor beschermd tegen schadelijke invloeden.
- Gewicht: Met 17 g is dit spatbord heel licht en geschikt voor alle vormen van racegebruik
- Toepassingsbereik: Voor spatbescherming aan de voorkant
- Toepassingsbereik: Cyclocrossfiets, gravelbike
- Geschikt voor de volgende wielmaat: 28"
- Leveringsomvang: 1 stuk Spatbord, 4 stuks Kabelbinders
- Afmetingen van het product: Lengte: 20 cm, breedte: 18,5 cm, hoogte: 0,1 cm, gewicht: 0,017 kg





for  
fatbikes

## MG-C30

### MINISPATBORD VOOR FATBIKE

250 25 14200 91500 blauw  
250 25 14201 91500 camo

250 25 14202 91500 roze  
250 25 14203 91500 wit

## FEATURES

- **Optimale vorm:** De vorm van het spatbord is speciaal afgestemd op de vereisten van moderne verende voorvorken
- **Materiaal:** Gemaakt van recyclebaar polypropyleen (PP)
- **Duurzaamheid:** De graphics zijn in het materiaal ingebed en daardoor beschermd tegen schadelijke invloeden.
- **Gewicht:** Met 32 g is het spatbord heel licht en geschikt voor alle vormen van racegebruik
- **Toepassingsgebieden:** Ontwikkeld voor spatbescherming aan de voorkant.
- Bij veel fietsmodellen kan het spatbord ook als demperspatbord worden gebruikt
- **Toepassingsbereik:** Fatbike
- **Geschikt voor de volgende wielmaten:** 26", 27,5"
- **Inhoud:** 1 stuk Spatbord, 4 stuks Kabelbinders!
- **Productafmetingen:** lengte: 26,5 cm, breedte: 36,7 cm, hoogte: 0,1 cm, gewicht: 0,032 kg



## MG-C31

### MINI SPATBORD LARGE VW

250 25 14300 91500 blauw  
250 25 14301 91500 zwart

250 25 14302 91500 roze  
250 25 14303 91500 wit

## FEATURES

- **Optimale vorm -** de vorm van het spatbord is speciaal afgestemd op de vereisten van moderne verende voorvorken (ook BOOST-modellen)
- **Materiaal:** extra sterk voor perfecte stijfheid en duurzaamheid, gemaakt van recyclebaar polypropyleen (PP)
- **Duurzaamheid:** De graphics zijn in het materiaal ingebed en daardoor beschermd tegen schadelijke invloeden.
- **Gewicht:** Met 45 g is het spatbord heel licht en geschikt voor alle vormen van racegebruik
- **Toepassingsgebieden:** Ontwikkeld voor spatbescherming aan de voorkant.
- Bij veel fietsmodellen kan het spatbord ook als demperspatbord worden gebruikt
- **Toepassingsbereik:** Mountainbike (XC, marathon, tour, trail, all mountain, enduro, freeride en downhill)
- **Geschikt voor de volgende wielmaten:** 26", 26+, 27,5", 27,5+, 29", 29+
- **Inhoud:** 1 stuk Spatbord, 4 stuks Kabelbinders
- **Afmetingen van het product:** Lengte: 26,9 cm, breedte: 32,5 cm, hoogte: 0,1 cm, gewicht: 0,042 kg
- **INFO:** Het spatbord past ook op Manitou® verende voorvorken, waarbij de brug zich aan de achterzijde tussen de demperpoten bevindt. Hiervoor moeten de vier laatste gaten in het middelste gedeelte van het spatbord worden uitgeboord.



## MG-C34

### MINISPATBORD VW

250 25 14600 91500 blauw  
250 25 14601 91500 camo

250 25 14602 91500 roze  
250 25 14603 91500 wit

#### FEATURES

- Eigenschappen: optimale vorm, speciaal voor de vereisten van moderne verende voorvorken (ook BOOST-modellen)
- ontwikkeld en geoptimaliseerd
- Materiaal: extra sterk voor perfecte stijfheid en duurzaamheid, gemaakt van recyclebaar polypropyleen (PP)
- Duurzaamheid: De graphics zijn in het materiaal ingebed en daardoor beschermd tegen schadelijke invloeden. Het spatbord is dan ook uiterst krasvast
- Gewicht: Met 33 g is het spatbord heel licht en geschikt voor alle vormen van racegebruik
- Toepassingsgebieden: Het spatbord is speciaal ontwikkeld voor spatbescherming aan de voorkant.
- Bij veel fietsmodellen kan het spatbord ook als demperspatbord worden gebruikt
- Toepassingsbereik: Mountainbike (XC, marathon, tour, trail, all mountain, enduro, freeride en downhill)
- Geschikt voor de volgende wielmaten: 20", 24", 26", 27,5", 29"
- Leveringsomvang: 1 stuk Spatbord, 4 stuks Kabelbinders
- INFO: Het spatbord past ook op Manitou® verende voorvorken, waarbij de brug zich aan de achterzijde tussen de demperpoten bevindt. Hiervoor moeten de vier laatste gaten in het middelste gedeelte van het spatbord worden uitgeboord.
- Afmetingen van het product: Lengte: 22 cm, breedte: 26,5 cm, hoogte: 0,1 cm, artikelgewicht: 0,033 kg, verpakkingsgewicht: 0,08 kg

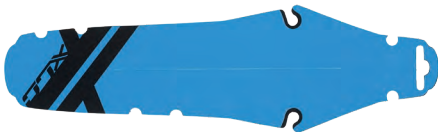

## MG-C32

### MINISPATBORD AW

250 25 14400 91500 blauw  
250 25 14401 91500 roze

250 25 14402 91500 camo  
250 25 14403 91500 wit

#### FEATURES

- Optimale vorm - de vorm van het spatbord is speciaal afgestemd op de vereisten van moderne zadelrails
- Materiaal: Gemaakt van recyclebaar polypropyleen (PP)
- Duurzaamheid: Speciale opdrukkleuren en een extra blanke laklaag zorgen voor een duurzame bescherming tegen schadelijke invloeden.
- Gewicht: Met resp. 17 en 36 g is het spatbord heel licht en geschikt voor alle vormen van racegebruik.
- Toepassingsgebieden: Het spatbord is ontwikkeld voor de achterkant van de fiets. Het kan zonder gereedschap worden gemonteerd op het zadel tussen de zadelrails
- Toepassingsbereik: Racefiets, gravelbike, cyclocrossfiets, mountainbike (cross country, marathon)
- Toepassing XL: mountainbike (cross country, marathon, tour, trail, all mountain, enduro, freeride, downhill), racefiets, gravelbike, cyclocrossfiets
- INFO: Het spatbord past niet op zadels van S QLab met de Active-technologie.
- Afmetingen van het product: Lengte: 34 cm, breedte: 10 cm, hoogte: 0,1 cm, gewicht: 0,017 kg
- Productafmetingen XL: Lengte: 34 cm, breedte: 12,5 cm, hoogte: 0,1 cm, gewicht: 0,036 kg



### MG-C33

## MINISPATBORD AW

250 25 14500 91500 blauw  
250 25 14501 91500 camo

250 25 14502 91500 roze  
250 25 14503 91500 wit

### FEATURES

- Optimale vorm - de vorm van het spatbord is speciaal afgestemd op de vereisten van moderne zadelrails
- Materiaal: Gemaakt van recyclebaar polypropyleen (PP)
- Duurzaamheid: Speciale opdrukkleuren en een extra blanke laklaag zorgen voor een duurzame bescherming tegen schadelijke invloeden.
- Gewicht: Met 36 g is het spatbord heel licht en geschikt voor alle vormen van racegebruik.
- Toepassingsgebieden: Het spatbord is ontwikkeld voor de achterkant van de fiets. Het kan zonder gereedschap worden gemonteerd op het zadel tussen de zadelrails
- Toepassingsbereik: Racefiets, gravelbike, cyclocrossfiets, mountainbike (cross country, marathon)
- Toepassing XL: mountainbike (cross country, marathon, tour, trail, all mountain, enduro, freeride, downhill), racefiets, gravelbike, cyclocrossfiets
- INFO: Het spatbord past niet op zadels van S QLab met de Active-technologie.
- Afmetingen van het product: lengte: 34 cm, breedte: 12,5 cm, hoogte: 0,1 cm, gewicht: 0,036 kg

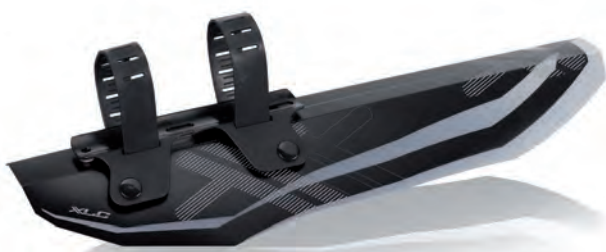

### MG-C05

## VW SPATBORD

250 25 01000 9900 20-29", zwart  
250 25 01005 9900 **Fatbike**, zwart

### FEATURES

- Voorspatbord
- Semi transparant
- Installatie zonder gereedschap
- Universele verstelbare lusbevestiging voor de onderbuis of boutbevestiging
- Zeer zacht, flexibel materiaal
- Geschikt voor 1,5" - 2" banden
- of
- Geschikt voor max. 4" Fatbike-banden



### MG-C06

## AW SPATBORD

250 25 01100 91100 26-29", zwart  
250 25 01105 91100 **Fatbike**, zwart

### FEATURES

- Achterspatbord
- Semi transparant
- Installatie zonder gereedschap
- Universele hoekverstelbare lusbevestiging voor zadelpennen tot Ø 32,5 mm
- Zeer zacht, flexibel materiaal
- Geschikt voor 1,5" tot 2" banden
- Voor wielen van 26" tot 29" of Geschikt voor max. 4" Fatbike-banden





single  
of  
set

**MG-C07 / MG-C08  
SPATBORDSET**

250 25 03100 91100 AW spatbord 26 - 28" **MG-C07**  
250 25 03200 91600 Spatbordset **MG-C08**

**FEATURES**

**Voorspatbord:** voor installatie op de onderbuis zonder gereedschap (VW)  
• Voor stads-, weg- en trekkingfietsen  
• Voor wielen van 26" tot 28"

**Achterspatbord:** voor installatie op zadelpennen Ø 24 - Ø 36 mm (AW)  
• Met reflector  
• Hoekverstelbaar  
• Voor stads-, weg- en trekkingfietsen



single  
of  
set

**MG-C13 / MG-C22  
SPATBORDSET 26 - 29"**

250 25 03400 91100 AW spatbord 26 - 29" **MG-C13**  
250 25 03501 91600 Spatbordset 26 - 29" **MG-C22**

**FEATURES**

**Voorspatbord:** voor montage aan de voorvorkbuizen Ø 16 - 28,5 mm (VW)  
• Voor MTB's, trekkingfietsen

**Achterspatbord:** voor installatie op zadelpennen Ø 24 - 36 mm (AW)  
• Snelspannersysteem, hoekverstelbaar  
• Met reflectoren



single  
of  
set

**MG-C23 / MG-C24 / MG-C25  
SPATBORDSET**

250 25 00800 91300 VW spatbord 26 - 29" **MG-C23**  
250 25 00900 91400 AW spatbord 26 - 29" **MG-C24**  
250 25 00910 92500 Spatbordset **MG-C25**

**FEATURES**

• Spatbordenset bestaande uit MG C23 en MG C24  
• Breukvast 2-componentenmateriaal  
Beproeft snelspannerbevestiging aan de vorkkroon (VW)

• Geschikt voor bijna alle 1"-1,5" voorvorken  
• Beproeft hoekverstelbare snelspannerbevestiging aan zadelpen (AW)  
• Voor wielen van 26" tot 29"



single  
of  
set

**MG-C26 / MG-C27 / MG-C28  
SPATBORDSET 26", 27,5", 29"**

250 25 05300 9700 VW spatbord 26", 27,5", 29" **MG-C26**  
250 25 05310 9700 AW spatbord 26", 27,5", 29" **MG-C27**  
250 25 05320 91600 Spatbordset 26", 27,5", 29" **MG-C28**

**FEATURES**

• Spatbordenset bestaande uit: MG-C26 VW en MG-C27 AW  
• **Voorspatbord:** bijzonder geschikt voor verende voorvorken  
• Voor wielmaten: 26", 27,5", 29"  
• Incl. hersluitbare kabelbinders

• **Achterspatbord:** geschikt voor zadelpennen met Ø 24-32 mm  
• Montage zonder gereedschap, hoekverstelbaar  
• Voor wielmaten: 26", 27,5", 29"



single  
of  
set

**MG-C15 / MG-C16 / MG-C17**  
**SPATBORDSET**

250 25 05500	91000	VW spatbord 26"	<b>MG-C15</b>
250 25 05600	91000	AW spatbord 26"	<b>MG-C16</b>
250 25 05700	92000	Spatbordset	<b>MG-C17</b>

**FEATURES**

- Set bestaande uit XLC-voorspatbord MG-C15 en achterspatbord MG-C16
- Eenvoudige installatie zonder gereedschap met kliksluiting
- Geschikt voor 700C, 26", bandbreedte 35 mm
- Incl. klikscharnieren



**MG-C11**  
**DIRTBOARD**

250 25 05200	9700	zwart
--------------	------	-------

**FEATURES**

- Spatbord voor installatie op de onderbuis
- Zonder gereedschap
- Bevestiging met rubberen lussen, geen krassen op het frame
- Ook geschikt voor oversized buizen



**MG-C04**  
**SPATBORDSET 16 - 20"**

250 25 01800	91000	16-20", zwart
--------------	-------	---------------

**FEATURES**

- Set met voor- en achterspatbord
- Geschikt voor verende voorvorken, starre voorvorken en V-remmen
- Geschikt voor kinderfietsen van 16 tot 20 inch
- Worden stevig aan de fiets vastgeschroefd
- Incl. montageset



**MG-C03**  
**ATB SPATBORDSET**

250 25 02000	9600	20", zwart
250 25 02600	9700	24-26", zwart
250 25 02800	9800	28", zwart

**FEATURES**

- Set met voor- en achterspatbord
- Ook geschikt voor V-remmen
- Incl. bevestigingsscharnieren



## MG-F02

### SPATBORDENSET

250 25 20000	94000	26" 60mm, zwart	250 25 20010	94000	26" 60mm, zilver
250 25 20020	94000	26" 45mm, zwart	250 25 20030	94000	26" 45mm, zilver
250 25 20040	94000	700C" 45mm, zwart	250 25 20050	94000	700C" 45mm, zilver
250 25 20060	94000	700C" 41mm, zwart	250 25 20070	94000	700C" 41mm, zilver
250 25 20080	94000	700C" 35mm, zwart	250 25 20090	94000	700C" 35mm, zilver

## FEATURES

- Hoogwaardige spatborden voor voorwiel en achterwiel
- Robuuste constructie van polycarbonaat
- Met achterreflector
- Reflecterende strepen voor optimale zekerheid en zichtbaarheid
- Met spatlap op voor- en achterspatbord
- Incl. Ø 3,2 mm 4 V-steunen, bevestigingsbrug en bevestigingsmateriaal





# FIETS- STANDAARDEN





### KS-S01

#### FIETSSTANDAARD VOOR MONTAGE OP LIGGENDE ACHTERVORK

250 26 00000 91200 zwart/silver

#### FEATURES

- Montage op liggende achtervork met montageplaat
- Extra grote voet voor stevig staan
- Instelbaar
- Geschikt voor bandenmaten 24-28"
- Incl. bevestigingsbouten



### KS-R01

#### FIETSSTANDAARD VOOR MONTAGE OP LIGGENDE ACHTERVORK

250 26 00200 91500 zwart

#### FEATURES

- Montage op liggende achtervork
- Extra grote voet voor stevig staan
- Instelbaar
- Geschikt voor bandenmaten 24-28"
- Incl. extra adapter voor montage op bracketplaat



### KS-R04

#### FIETSSTANDAARD VOOR MONTAGE OP LIGGENDE ACHTERVORK

250 26 10500 91800 zwart

#### FEATURES

- Montage op liggende achtervork
- Geschikt voor oversized, aluminium en fully-frames
- Instelbaar
- Geschikt voor bandenmaten 24-29"
- Incl. bevestigingsbouten



### KS-C01

#### FIETSSTANDAARD VOOR MONTAGE OP LIGGENDE ACHTERVORK

250 26 00300 91500 zwart

#### FEATURES

- Montage op liggende achtervork
- Met verwisselbare pads voor ovale, hoekige of ronde liggende achtervorken
- Extra grote voet voor stevig staan
- Instelbaar
- Geschikt voor bandenmaten 24-28"
- Incl. bevestigingsbouten



### KS-R03

#### FIETSSTANDAARD VOOR MONTAGE OP DE NAAFAS

250 26 10200 91600 zwart

#### FEATURES

- Montage op naafas
- Geschikt voor fietsen met naafversnelling, singlespeed en derailleurshakeling met moer
- Instelbaar
- Geschikt voor bandenmaten 26-29"
- Incl. bevestigingsbouten



### KS-R05

#### FIETSSTANDAARD VOOR MONTAGE OP DE ACHTERBOUW

250 26 10600 91800 zwart

#### FEATURES

- Montage op de achterbouw
- Universele montagemogelijkheden
- Houder horizontaal en verticaal verstelbaar
- Geschikt voor oversized, aluminium en fully-frames
- Geschikt voor schijfrembevestigingen
- Geschikt voor bandenmaten 24-29"
- Incl. bevestigingsbouten

## FIETSSTANDAARDEN FEATURES



#### VERSTELBARE LENGTE

Dankzij hun verstelmogelijkheid zijn deze standaards geschikt voor fietsen met uiteenlopende wiel- en framematen. Inkorten van de zijstandaard is niet meer nodig.



#### DIRECTE MONTAGE

Sommige fietsframes zijn standaard voorzien van een adapterplaat voor een zijstandaard op de liggende achtervork. Deze adapterplaat maakt directe montage van speciale zijstandaards mogelijk. Er zijn twee adapter- en standaardvarianten, één met een gatafstand van 18 mm en een met een gatafstand van 40 mm.



### KS-R06

#### FIETSSTANDAARD VOOR MONTAGE OP DE ACHTERBOUW

250 26 10700 91400 zwart

#### FEATURES

- Montage op de achterbouw
- Geschikt voor schijfrembevestigingen
- Met verstelbare houder voor verschillende vorkhoeken
- Instelbaar
- Geschikt voor bandenmaten 24-28"
- Incl. bevestigingsbouten



### KS-R02

#### FIETSSTANDAARD VOOR MONTAGE OP DE ACHTERBOUW

250 26 10100 91400 silver  
250 26 10000 91400 zwart

#### FEATURES

- Montage op de achterbouw
- Instelbaar
- Geschikt voor bandenmaten 26-29"
- Incl. bevestigingsbouten



### KS-B01

#### FIETSSTANDAARD VOOR MONTAGE OP DE LAGERSCHAAL

250 26 11000 94000 zwart

#### FEATURES

- montage op de lagerschaal, compatibel met SHIMANO Hollowtech II en TRUVATIV Giga Pipe, alleen bij BB-cup Ø 44 mm
- zeer licht
- bijzonder geschikt voor racefietsen en MTB's met carbonframe
- instelbaar door twee gemonteerde hoekschijven
- met stabiele, brede rubberen voet
- geschikt voor bandenmaten 26-28"
- incl. bevestigingsbouten



### KS-B02

#### ZIJSTANDAARD

250 26 18000 91400 zwart

#### FEATURES

- robuuste zijstandaard voor bevestiging aan standaardplaat
- geïntegreerde crankbeschermer
- verstelbaar van 24" tot 28"
- stalen onderdelen tot 720 uur zoutwaterbestendig
- extra brede kunststof voet zorgt voor stevige ondersteuning
- maximale belasting 35 kg
- inclusief bevestigingsbouten en onderlegging



### KS-B03

#### ZIJSTANDAARD

250 26 18020 91700 zwart

#### FEATURES

- robuuste zijstandaard voor bevestiging aan standaardplaat
- verstelbaar van 24" tot 28"
- XXL uitsprong
- stalen onderdelen tot 720 uur zoutwaterbestendig
- extra brede kunststof voet zorgt voor stevige ondersteuning
- maximale belasting 55 kg, aanbevolen voor e-bikes of cargofietsen
- incl. bevestigingsbouten en onderlegging



### KS-B04

#### ZIJSTANDAARD

250 26 18030 91100 zwart

#### FEATURES

- robuuste zijstandaard voor bevestiging aan standaardplaat
- zonder gereedschap verstelbaar van 26" tot 28"
- stalen onderdelen tot 720 uur zoutwaterbestendig
- maximale belasting 25 kg
- incl. bevestigingsbouten en onderlegging





**KS-C04**  
**FIETSSTANDAARD VOOR DIRECTE MONTAGE 18 MM**

250 26 00400 91800 zwart, 18mm Ø5mm  
 250 26 00410 91700 zwart, 18mm Ø6mm

**FEATURES**

- Montage op liggende achtervork met montageplaat
- Gatafstand 18 mm
- Extra grote voet voor stevig staan
- Instelbaar
- Geschikt voor bandenmaten 26-28"
- Incl. 2 x M5 bouten voor 5 mm boring 2 x M5 bouten



**KS-C05**  
**FIETSSTANDAARD VOOR DIRECTE MONTAGE 40 MM**

250 26 00600 91800 zwart

**FEATURES**

- Montage op liggende achtervork met montageplaat
- Gatafstand 40 mm
- Extra grote voet voor stevig staan
- Instelbaar
- Geschikt voor bandenmaten 26-28"
- Incl. bevestigingsbouten



**KS-C06**  
**ACHTERVORKSTANDAARD**

250 26 18040 91700 18mm/Ø5mm  
 250 26 18048 91700 40mm/Ø6mm

**FEATURES**

- robuuste fietsstandaard met bevestiging voor directe montage
- 18 mm gatafstand, Ø 5 mm gatgrootte
- verstelbaar van 26" tot 28"
- XXL uitsprong
- stalen onderdelen tot 720 uur zoutwaterbestendig
- extra brede kunststof voet zorgt voor stevige ondersteuning
- max. belasting 35 kg, aanbevolen voor e-bikes



**KS-D03**  
**TWEEPOOTSTANDAARD**

250 26 18050 94000 zwart, 26", 275mm  
 250 26 18051 94000 zwart, 28", 300mm

**FEATURES**

- extra stabiele tweepootstandaard voor bevestiging op standaardplaat
- stabreedte 40 cm, opgeklapt 20 cm
- extra brede kunststof voet zorgt voor stevige ondersteuning
- robuuste constructie
- max. belasting 80 kg, aanbevolen voor e-bikes, postfietsen etc.
- lengte 275 mm of 300 mm
- incl. bevestigingsbouten en onderlegging



**KS-D02**  
**TWEEPOOTSTANDAARD**

250 26 13100 93500 zwart

**FEATURES**

- Montage op liggende achtervork
- Twee grote voeten voor stevig staan
- Met vouwmechanisme, beide poten worden naar de niet-aandrijfszijde geklapt zodat ze de ketting niet kunnen raken
- Afmetingen: Trapashoogte 30 cm, breedte 18 cm, offset 6 cm
- Incl. bevestigingsbouten



**KS-X01**  
**RUBBEREN VOET VOOR ZIJSTANDAARD**

250 26 09900 9300 zwart

**FEATURES**

- vervangende rubberen voet
- geschikt voor model KS-S01, KS-R01, KS-C01



**KS-R07**

## ZIJSTANDAARD VOOR KINDERFIETSEN

250 26 10800 91000 zwart



**TW-S01**

## ZIJWIELTJES

- Robuuste zijwieltes met stabiele stalen velgen
- Maximale belasting tot 30 kg
- Voor 12-20" kinderfietsen

250 26 30000 92000 zwart/chrom



**TW-S02**

## HANDGREEP XLC ZADELPEN DUWSTANG KIND

- Praktische duwhulp voor kinderfietsen
- Installatie zonder gereedschap
- Bevestiging aan de zadelpen

250 26 30100 92000 zwart



# OPBERGSTANDAARD



**VS-F03**

## OPBERGSTANDAARD VOOR 1 FIETS

- Robuuste displaystandaard voor één fiets (achterwiel)
- Uitstekend geschikt voor zeer zware fietsen, vooral ook voor e-bikes
- Inklapbaar voor ruimtebesparend transport (afmetingen in ingeklapte toestand: ca. 45 x 37 x 8 cm)
- Ook geschikt voor extreme bandbreedtes
- Voor bandenmaten van 20-29"
- Fixeert het wiel op twee plaatsen dankzij de speciale vouwconstructie, zonder krassen op de velg te maken

250 26 05500 95300 zwart



**VS-F08**

## OPBERGSTANDAARD VOOR 1 FIETS

- Praktische displaystandaard voor één fiets
- Geschikt als opbergstandaard of showroomstandaard
- Inklapbaar, met vergrendelingssysteem voor ruimtebesparend transport
- Geschikt voor bandbreedtes van 20 mm tot max. 85 mm (ook Plus-maten tot 3.0)
- Brede voet (35 x 35 mm)
- Extra instelbare bandfixering voor een hoge stabiliteit
- Bevestiging van rollen optioneel mogelijk
- Hoogte 87 cm, vouwmaat: 87x35x13 cm

250 26 05410 93000 voor 1 Fiets, tot 29"



**VS-F11**

## OPBERGSTANDAARD VOOR 1 FIETS

- robuuste displaystandaard voor één fiets (achterwiel)
- zeer geschikt voor fatbikes
- inklapbaar voor ruimtebesparend transport (afmetingen in ingeklapte toestand: ca. 45 x 37 x 8 cm)
- voor bandenmaten van 20-29" en 3" - 5"
- fixeert het wiel op twee plaatsen dankzij de speciale vouwconstructie, zonder krassen op de velg te maken

250 26 05505 95400



**VS-F01**

### OPBERGSTANDAARD VOOR 1 FIETS

- Praktische displaystandaard voor één fiets
- Geschikt als opbergstandaard of showroomstandaard
- Robuuste stalen constructie
- Tweedelig voor ruimtebesparend transport
- Voor een maximale bandbreedte van 70 mm
- Voor bandenmaten tot 29"
- Brede en stabiele voeten

250 26 05400 93000 zwart, voor 1 Fiets, tot 29"  
250 26 05405 93500 gold,



**VS-F06**

### OPBERGSTANDAARD VOOR FATBIKES

- Praktische displaystandaard voor één fiets, vooral voor fatbikes
- Geschikt als opbergstandaard of showroomstandaard
- Robuuste stalen constructie
- Tweedelig voor ruimtebesparend transport
- Voor extreme bandbreedtes
- Brede en stabiele voeten

250 26 05450 93500 zwart, for Fatbikes



**VS-F02**

### OPBERGSTANDAARD VOOR 1 FIETS

- Stijlvolle displaystandaard voor één fiets
- Geschikt als opbergstandaard of showroomstandaard
- Robuuste stalen constructie
- Lakbeschermende, gecoate houder voor voor- of achterwiel
- Voor bandenmaten van 26-29"
- Het gewicht zorgt voor een uitzonderlijke stabiliteit

250 26 06000 93000 silver/zwart



**VS-F04**

### OPBERGSTANDAARD VOOR 2 FIETSEN

- Robuuste telescopische constructie voor twee fietsen
- Geschikt als opbergstandaard of showroomstandaard
- Stabiele voet
- Individuele houders met gepolsterde snelspanlusing, hoekverstelbaar
- Kan aan vloer en plafond worden vastgezet
- Minimale hoogte: 1,9 m, maximale hoogte: 3,3 m
- Maximale belasting 40 kg in vastgezette toestand

250 26 06100 915000 voor 2 Fietsen



**VS-F09**

### OPBERGSTANDAARD VOOR 1 FIETS

- Geschikt voor alle fietsen met 20 mm holle as
- Voor bandenmaten van 26 - 29"
- De cranks kunnen nog steeds worden gedraaid, wat deze standaard ook geschikt maakt voor eenvoudige montage- en afstelwerkzaamheden

250 26 06200 92000 voor 1 fiets



**KS-W01**

### WANDHOUDER VOOR OPHANGEN AAN HET VOORWIEL

- Stabiele wandhouder voor één fiets
- Voor ophangen aan het voorwiel
- Incl. bevestigingsbouten

250 26 05000 91300 zwart



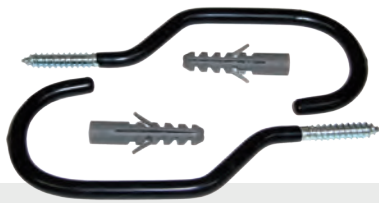

**VS-F05**

### PLAFONDHAAK UNIVERSEEL

- Ophanghaken
- Bekleed met PVC
- 2 stuks
- Incl. pluggen

250 26 12100 9500 zwart



**VS-F10**

### HOUDER VOOR OPBERGSTANDAARD

- Enkele fietshouder voor de XLC-displaystandaard VS-F04
- Met gepolsterde snelsluiting
- Hoekverstelbaar

250 26 06110 95000 houder boven  
250 26 06111 95000 houder onder



**VS-X01**

### VERVANGENDE ROLLEN VOOR XLC OPBERGSTANDAARD VS-F08

- 4 stuks vervangingswieltjes
- Geschikt voor XLC-opbergstandaard VS-F08

250 26 05411 9600



**KS-X02**

### STUURDEMPER VOOR FRAME Ø 28,6-32 MM

- stuurdemper
- stuurbegrenzer speciaal voor fietsen met een tweepootstandaard

250 26 15000 91000 Ø28,6mm-32mm



**KS-X03**

### STUURDEMPER VOOR FRAME Ø 38-62 MM

- stuurdemper
- stuurbegrenzer speciaal voor fietsen met een tweepootstandaard

250 26 15100 91000 Ø28,6mm-32mm  
250 26 15200 91100 Ø38mm-62mm



**KS-X06**

### STANDAARDPLAAT VOOR HAIBIKE FLYON

- standaardplaat, speciaal geschikt voor Haibike Flyon
- montage op liggende achtervork
- standaard KSA18, incl. 2 bouten M6 x 20 mm

250 26 00425 91800 KSA18



**KS-X05**

### STANDAARDPLAAT

- Standaardplaat
- Montage op liggende achtervork met montageplaat M6, 32 mm gatafstand
- Voor Xduro Gen2 Hardtail/Trekking/Race en Sduro / KSA18
- Voor e-bikes

250 26 00420 91700 Xduro Gen2 + Sduro



**VG-G01**

### VOUWGARAGE

- praktische vouwgarage voor elk type fiets
- biedt bescherming tegen vuil en regen
- van versterkt foliemateriaal

250 26 40000 9600 180x100cm  
250 26 40010 9800 200x100cm  
250 26 40015 91000 200x100cm met oogjes en banden



# TRANSPORTSYSTEMEN

TREKHAAKDRAGER | ACCESSOIRES | RESERVEONDERDELEN



inklapbaar zelfs  
met fietsen  
gemonteerd



## VC-C05

### TREKHAAKDRAGER

250 33 10700 947000 Capaciteit: twee fietsen

#### ACCESSOIRES

233 90 00016 94000 Opriggoot voor XLC Achterdrager Azura Xtra  
233 90 00018 910000 voor XLC fietsendrager Azura Xtra

### FEATURES

- Fietsendrager voor montage op de trekhaak (afsluitbaar)
- LED-verlichting
- Opvouwbaar drager
- Ook opvouwbaar met geplaatste fietsen
- Capaciteit: twee fietsen
- Geschikt voor e-bikes
- Voor bandbreedtes tot 57 mm (2,25")
- Afmetingen in opgevouwen toestand: 245x780x480 mm
- Afmetingen: 1300x780x480 mm
- Geschikt voor framediameter: -Ø 60 mm ronde buis
- Afneembare frameklemmen, met automatische momentbegrenzing vanaf 3 Nm
- Eigen gewicht: 16 kg
- Max. laadvermogen: 60 kg
- Max. gewicht per fiets: 30 kg
- Fiets en drager afsluitbaar
- Stekkeraansluiting: 13-polig en 7-polig
- Maximumsnelheid: 130 km/h
- Wielbasis van de fiets max. 120 cm
- Montage van een extra wielgoot mogelijk
- Volledig voorgemonteerd
- Gootafstand 220 mm
- Verstelbare wielgoten met automatische fixering
- Montage van uitbreidingsset voor 3e fiets (CC-X26) mogelijk
- RDW-goedkeuring (EG-typegoedkeuring)
- TÜV-gecertificeerd





## VC-C04

### TREKHAAKDRAGER AZURA EASY LED

250 33 10600 94000 Capaciteit: twee fietsen

#### ACCESSOIRES

233 90 00016 94000 Oprijgoot voor XLC Achterdrager Azura Xtra  
233 90 00018 910000 voor XLC fietsendrager Azura Xtra

## FEATURES

- Fietsendrager voor montage op de trekhaak (afsluitbaar)
- LED-verlichting
- Opvouwbare drager
- Capaciteit: twee fietsen
- Geschikt voor e-bikes
- Voor bandbreedtes tot 57 mm (2,25")
- Afmetingen in opgevouwen toestand: 245 x 710 x 500 mm
- Afmetingen: 1300 x 710 x 500 mm
- Geschikt voor framediameter: -Ø 60 mm ronde buis
- Afneembare frameklemmen, met automatische momentbegrenzing vanaf 3 Nm
- Eigen gewicht: 12 kg
- Max. laadvermogen: 60 kg
- Max. gewicht per fiets: 30 kg
- Fiets en drager afsluitbaar
- Stekkeraansluiting: 13-polig en 7-polig
- Maximumsnelheid: 130 km/h
- Wielbasis van de fiets max. 120 cm
- Montage van een extra wielgoot mogelijk
- Volledig voorgemonteerd
- Gootafstand 220 mm
- Verstelbare wielgoten met automatische fixering
- Montage van uitbreidingsset voor 3e fiets (CC-X26) mogelijk
- RDW-goedkeuring (EG-typegoedkeuring)
- TÜV-gecertificeerd



### VC-C03

## ACHTERDRAGER VOOR KOPPELING

250 33 12000	933000	kantelbaar, inklapbaar, voor 2 e-bikes
250 33 12200	938000	kantelbaar, inklapbaar, voor 3 e-bikes

### FEATURES

- Fietsendrager voor montage op de trekhaak (afsluitbaar)
- Materiaal: Aluminium
- Capaciteit: twee of drie fietsen
- Geschikt voor e-bikes
- Opvouwbare drager
- Snelsluitsysteem, afsluitbaar (slot)
- Kan met het voetpedaal worden neergeklapt
- Met steunarm voor alle fietsen
- Goedgekeurde achterlichten
- 13-polige aansluiting
- Max. bandbreedte 80 mm, max. wielbasis 1250 mm
- Eigen gewicht: voor twee fietsen 14,6 kg / voor drie fietsen 15 kg
- Draagvermogen: max. 60 kg



# AZURA RESERVEON- DERDELEN

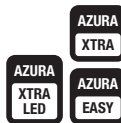

## CC-X08 / CC-X09 / CC-X10 FRAMEHOUDER VOOR XLC ACHTERDRAGER AZURA XTRA

- Framehouder lang voor XLC-trekhaakdrager Azura Xtra

233 90 00037	92600	long, Xtra/Easy	Key 16
233 90 00038	92300	short, Xtra/Easy	Key 16
233 90 00000	92600	long, Xtra/Easy	Key 20
233 90 00001	92300	short, Xtra/Easy	Key 20
233 90 00029	95500	long, Xtra LED	Key 16
233 90 00030	95000	short, Xtra LED	Key 16
233 90 00024	95500	long, Xtra LED	Key 20
233 90 00025	95000	short, Xtra LED	Key 20



## CC-X08 KLEMHENDEL VOOR KOPPELING

- Vervangende klemhendel voor XLC-achterdrager Azura Extra LED
- Incl. twee sleutels, 16 of 20

233 90 00031	94500	Xtra LED	Key 16
233 90 00032	94500	Xtra LED	Key 20
233 90 00033	94500	Xtra	Key 16
233 90 00034	94500	Xtra	Key 20

XTRA/EASY



XTRA LED



## CC-X10 KABELMOER VOOR XLC ACHTERDRAGER

- Vastzetmoer voor XLC-trekhaakdrager Azura Xtra
- Afsluitbaarlockkable

233 90 00002	91800	Xtra/Easy
233 90 00026	92800	Xtra LED



## CC-X11 TWEEDELIGE FRAMEKLEM VOOR XLC ACHTERDRAGER AZURA XTRA

- Frameklem tweedelig voor XLC-trekhaakdrager Azura Xtra

233 90 00003	91000	zwart
--------------	-------	-------



## CC-X13 KENTEKENPLAATHOUDER VOOR XLC ACHTERDRAGER AZURA XTRA

- Kentekenplaatouder voor XLC-trekhaakdrager Azura Xtra

233 90 00005	91300	zwart
--------------	-------	-------



## CC-X14 WIELHOUDER

- Wielhouder voor XLC-trekhaakdrager Azura Xtra
- Voor 1e goot rechts of 2e goot links

233 90 00006	91200	zwart
--------------	-------	-------



## CC-X15 WIELHOUDER

- Wielhouder voor XLC-trekhaakdrager Azura Xtra
- Voor 1e goot links of 2e goot rechts

233 90 00007	91200	zwart
--------------	-------	-------



## CC-X16 BEVESTIGINGSRIEMEN VOOR WIEL

- Bevestigingsriemen voor wielen voor XLC-achterdrager Azura Xtra

233 90 00008	91500	zwart
--------------	-------	-------





AZURA  
XTRA  
LED

AZURA  
XTRA

AZURA  
EASY

### CC-X17

## RIEMEN EN BOUTEN VOOR VOUWMECHANISME VOOR XLC ACHTERDRAGER AZURA XTRA

- Riemen en bouten voor vouwmechanisme XLC-trekhaakdrager Azura Xtra

233 90 00010 9300 zwart



AZURA  
XTRA  
LED

AZURA  
XTRA

AZURA  
EASY

### CC-X18

## KABELBOOM VOOR XLC TREKHAAKDRAGER AZURA XTRA

- Kabelboom voor XLC-trekhaakdrager Azura Xtra

233 90 00011 92300 zwart



A



B

AZURA  
XTRA

AZURA  
EASY

### CC-X19

## VERLICHTING RECHTS

- Verlichting rechts voor XLC-trekhaakdrager Azura Xtra

233 90 00012 92500 **A** Xtra/Easy, rechts  
233 90 00028 98000 **B** Xtra LED, rechts



A



B

AZURA  
XTRA

AZURA  
EASY

### CC-X20

## VERLICHTING LINKS

- Verlichting links voor XLC-trekhaakdrager Azura Xtra

233 90 00013 92500 **A** Xtra/Easy, links  
233 90 00027 98000 **B** Xtra LED, links



AZURA  
XTRA

AZURA  
EASY

### CC-X21

## VERLICHTINGSBEHUIZING RECHTS

- Vervangende behuizing voor verlichting voor XLC-trekhaakdragers Azura Xtra en Easy

233 90 00014 91000 zwart



AZURA  
XTRA

AZURA  
EASY

### CC-X22

## VERLICHTINGSBEHUIZING LINKS

233 90 00015 91000 zwart



AZURA  
XTRA  
LED

AZURA  
XTRA

AZURA  
EASY

### CC-X23

## OPRIJGOOT

- Oprijgoot voor XLC-trekhaakdrager Azura Xtra
- Voor eenvoudig plaatsen van fietsen

233 90 00016 94000 grijs



AZURA  
XTRA  
LED

AZURA  
XTRA

AZURA  
EASY

### CC-X24

## BEVESTIGINGSPLAAT VOOR STEKKER

- Bevestigingsplaat voor stekker voor XLC-trekhaakdrager Azura Xtra

233 90 00020 9400 zwart

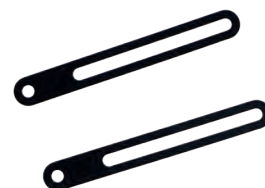

AZURA  
XTRA  
LED

AZURA  
XTRA

### CC-X25

## UITBREIDINGSSET VOOR XLC ACHTERDRAGER AZURA XTRA EN XTRA LED

- Voor het vergroten van de vouwhoek van 15° tot 60°
- Bijvoorbeeld voor Ford S-Max

233 90 00023 92400 zwart



### CC-X29 AFDEKKAP

- Vervangende afdekkap voor de basisplaat van het wegklapmechanisme
- Geschikt voor XLC-achterdrager Azura Extra LED

233 90 00035 9200 zwart



### CC-X30 LED-STEKKER VOOR XLC AZURA XTRA LED

- vervangende LED-stekker voor XLC-trekhaakdrager Azura Xtra LED
- weerstand adapter 13-polig

233 90 00036 92000



### RP-X02 BEVESTIGINGSBAND

- Elastische bevestigingsband voor het bevestigen van accessoires of bagage aan een fiets
- Ook geschikt voor het vastzetten van de fiets op de drager

250 06 90000 9700 zwart, 46cm  
250 06 90100 9900 zwart, 66cm



## BELUGA RESERVEON- DERDELEN



### FRAME ONDERSTEUNENDE ARM VOOR 1./2./3. WIEL

- for Length 6/23/40 cm

233 40 41100 91799 1. wiel, 6cm  
233 40 41200 91850 2. wiel, 23cm  
233 40 41300 91950 3. wiel, 40cm



### WIEL MONTAGEBEUGEL

- Beluga (paar)

233 40 42900 9795 zwart



### BANDENMONTAGE RAIL

- for Beluge

233 40 43000 92995 zwart



### VEILIGHEIDSRÍEM MET SLUITING

- voor Beluga (paar)

233 40 45300 9510 blauw



### BEUGEL VOOR KENTEKENPLAAT

- voor Beluga

233 40 45700 6950



## ACHTERLICHTEN RECHTS EN LINKS

- voor Beluga

---

233 40 47300 98995 Set



## ACHTERLICHT GLAZEN RECHTS EN LINKS

- voor Beluga

---

233 40 47305 91995 Set



## CILINDER MET SLEUTEL

- voor Beluga

---

233 40 47500 91595



## KUNSTSTOF COVER VOOR HENDEL

- voor Beluga

---

233 40 47700 9480 zwart

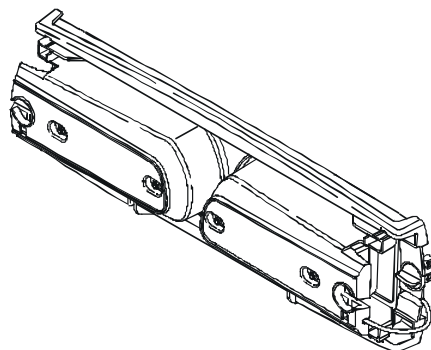

## VERLICHTINGSHOUDER

- voor Beluga

---

233 40 47800 92750 zwart

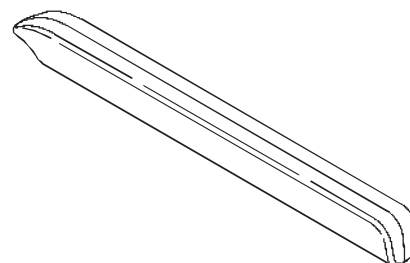

## HOUDER VAN KUNSTSTOF

- op de drager voor aanhangerkoppeling

---

233 40 47900 9690 zwart



## VOUWMECHANISME

- voor Beluga

---

233 40 47600 92195 zwart





# KETTINGBLADEN & ACCESSOIRES

TRAPAS | KETTINGGELEIDERS | ACCESSOIRES



## BB-J01

### TRAPAS

- Gemaakt in Duitsland
- Hoogste certificering volgens EN14766 (MTB), kan op alle kinder-/city-/trekkingfietsen en MTB's worden gemonteerd
- Optimale en duurzame draai-eigenschappen dankzij speciale hulsconstructie
- Hoogste corrosiebescherming door bijzonder hoogwaardige A2B-DeltaColl®-verzinking
- Ideale passing in het bracket door de speciale adapter met schouder aan de linkerzijde (FS-Cup)
- Kogellagers: 2RS (aan beide kanten afgedicht)
- Adapter van PA6.6 Durethan® met 30% glasvezel
- Verzinkte A2A-10.9 moer met polyamide puntcoating
- Levensduur kogellagering: DIN-ISO281:1993 min. 35.000 km
- Afdichting buiten/binnen (EN 60529): IP66

250 28 11000 91400 119mm, BSA lagercups, JIS, 4-kant  
 250 28 11100 91400 123 mm, BSA lagercups, JIS, 4-kant

250 28 11200 91400 127mm, BSA lagercups, JIS, 4-kant  
 250 28 11300 91400 131 mm, BSA lagercups, JIS, 4-kant



## BB-J02

### TRAPAS

- Vierkante asuiteinden, 12,73 mm, compatibel met Gates® CDN-riemaandrijving
- BS-schroefdraad 1,375"x24 voor 68 mm bracket
- Incl. 2 inbusbouten M8x1 10.9 met ringen, ZB-verpakking
- Duurzaam, onderhoudsvrij, weersbestendig, linker schroefdraadadapter met functionele schouder (FS) links
- As van speciaal gehard materiaal
- Certificering: ISO 4210-8:2014 (MTB)
- Zeer soepele loop dankzij dubbel afgedichte kogellagers
- Behuizing van verzinkt staal (t=27 mm), beschermt de lagers en biedt ruimte voor kabeldoorvoer
- Schroefdraadadapter van composietmateriaal A, bouten met polyamide coating
- Montage-instructies: aanhaalmoment adapter: 25-30 Nm (montage zonder vet); aanhaalmoment bouten: 45 Nm
- Gemaakt in Duitsland

250 28 12000 92000 GBL420  
 250 28 12002 92000 GBL430

250 28 12004 92000 GBL440  
 250 28 12006 92000 GBL450



## CR-E04

### CRANKBOUTENSET

- Boutenset voor het crankstel van Bosch e-bikesystemen
- Per paar
- Voor M12 Bosch Classic en M15 Bosch Active / Performance Voor M12 Bosch Classic

250 28 50110 9500 M12 Bosch Classic  
 250 28 50111 9500 M15 Bosch Active/Performance



## CR-X01

### KETTINGBLADBOUTENSET

- kettingbladboutjes van aluminium
- set van 5
- in stijlvolle kleuren
- huls lengte 7 mm

250 28 40001 92500 5 per set, titaan  
 250 28 40016 92500 5 per set, oranje  
 250 28 40007 92500 5 per set, rood

250 28 40009 92500 5 per set, blauw  
 250 28 40018 92500 5 per set, groen





### CR-E02

## KETTINGBLAD VOOR BOSCH SYSTEMEN

- kettingblad voor Bosch-systemen
- boutcirkel Ø 104 mm
- CNC bewerkt
- incl. kettingbladboutjes

250 28 50500	93200	38 tanden	250 28 50700	93200	46 tanden
250 28 50600	93200	42 tanden	250 28 50800	93200	48 tanden



### CR-A01

## KETTINGBLAD

- kettingblad van aluminium
- CNC gefreesd
- voor crankstel met 4 armen

250 28 30200	92000	22 tanden, LK 64 mm
250 28 30100	94000	32 tanden, LK 104 mm
250 28 30000	94000	44 tanden, LK 104 mm



### CR-E01

## CRANKSTEL VOOR BOSCH SYSTEMEN

- crankstel voor Bosch e-bikesystemen
- compatibel met Bosch Classic = M12 / Bosch Active/Performance = M15
- ISIS-aandrijving
- incl. bevestigingsbout, 12 mm
- Q-factor: 22,5 mm Links en rechts 170 mm

250 28 50000	93600	170 mm, 12 mm	250 28 50106	93700	152 mm, 15mm
250 28 50100	93700	175 mm, 12 mm	250 28 50107	93700	165 mm, 15mm
250 28 50102	93700	165 mm, 12 mm	250 28 50108	93700	170 mm, 15mm
250 28 50104	93700	152 mm, 12 mm	250 28 50109	93700	175 mm, 15mm



### CG-A01

## ROCKRING

- kettingbladbeschermer, speciaal geschikt voor Freeride
- wordt gemonteerd in plaats van het buitenste kettingblad
- CNC gefreesd
- boutcirkel: 104 mm

250 28 17000	92300	zwart/zilver, Ø 168mm, 38 tanden
250 28 17100	92300	zwart/zilver, Ø 190mm, 42 tanden
250 28 17200	92300	zwart/zilver, Ø 190 mm, 44 tanden



### CG-K01

## KETTINGBLADBESCHERMER

- kettingbladbeschermer voor 42-44 tanden of 46-48 tanden
- voor vaste assen
- geschikt voor afstand crank/kettingblad 6 - 16 mm

250 28 25000	91000	42-44 tanden, smokeykleur, voor integrale as
250 28 25100	91000	46-48 tanden, smokeykleur, voor integrale as





### CR-A15 KETTINGGELEIDER

- kettinggeleider voor kettingbladen met 32-38 tanden
- bevestiging aan trapaslager
- ISCG05-compatibel (boutcirkel Ø 73 mm)
- incl. E-type adapter

250 28 15420 96300 zwart



### CR-A09 KETTINGGELEIDER

- kettinggeleider voor kettingbladen met 32-44 tanden
- bevestiging aan trapaslager
- kettinggeleiderrol met kogellagers

250 28 15300 92300 zwart



### CR-A08 KETTINGGELEIDER

- kettinggeleider voor kettingbladen met 32-38 tanden
- bevestiging aan trapaslager
- ISCG-compatibel, incl. adapter (Ø 59,24 mm)
- vaste kettinggeleider

250 28 15100 94300 zwart



### CR-A16 KETTINGGELEIDER

- kettinggeleider voor kettingbladen met 32-38 tanden
- bevestiging aan trapaslager
- geschikt voor kettingbladen met 32-38 tanden
- voor 1x9-, 1x10-, 1x11-systemen
- ISCG05-compatibel (boutcirkel Ø 73 mm)
- incl. E-type adapter

250 28 15430 94400 zwart



### CR-A17 KETTINGGELEIDER

- kettinggeleider voor kettingbladen met 32-38 tanden
- bevestiging aan trapaslager
- ISCG05-compatibel (boutcirkel Ø 73 mm)
- incl. E-type adapter

250 28 15440 95000 zwart



### CR-A07 KETTINGGELEIDER

- kettinggeleider voor kettingbladen met 32-38 tanden
- bevestiging aan trapaslager
- ISCG-compatibel, incl. adapter (Ø 59,24 mm)
- kettinggeleiderrol met kogellagers

250 28 15000 94300 zwart



# **SPIEGELS & BIDONS**



### MR-K02

#### FIETSSPIEGEL

- Instelbare fietsspiegel met Ø 80 mm
- Voor interne klemming op het stuur Ø 19-22 mm
- 3D verstelbaar
- Convex spiegelglas
- Met een buigbare stang van 80 mm Met buigbare stang

250 32 40100 91000 Ø 80mm



### MR-K03

#### FIETSSPIEGEL

- Robuuste fietsspiegel met Ø 60 mm
- Universele montage mogelijkheden, zoals stuurpen, stuur, verende voorvork etc.
- Voor Ø 22,2-33 mm
- Geschikt voor e-bike
- Gecertificeerde stuurklem met gereduceerde binnendiameter
- 360° draaibaar, 20° hoekverstelbaar
- Convex, onbreekbaar spiegelglas

250 32 40200 91000 Ø 60mm



### MR-K10

#### FIETSSPIEGEL

- voor externe klemming op het stuur 21-26 mm
- aluminium klem, nylon behuizing, nylon stang
- onbreekbaar roestvaststalen spiegelglas
- in 3 richtingen verstelbaar, 180° inklaphoek, 360° draaibaar
- aanbevolen voor flatbar/riserbar/hybride fietsstuur

250 32 50000 91600 Links, Externe klemming  
250 32 50001 91600 Rechts, Externe klemming



### MR-K12

#### FIETSSPIEGEL

- voor externe klemming op het stuur 21-26 mm
- aluminium klem, nylon behuizing, nylon stang
- onbreekbaar „Blue HD“-spiegelglas, blauw getint
- antiverblindingsfunctie, 60% lichttransmissiefactor
- in 3 richtingen verstelbaar, 180° inklaphoek, 360° draaibaar
- aanbevolen voor flatbar/riserbar/hybride fietsstuur

250 32 50010 92400 Links, Externe klemming  
250 32 50011 92400 Rechts, Externe klemming



### MR-K11

#### FIETSSPIEGEL

- voor externe klemming op het stuur 21-26 mm
- aluminium klem, nylon behuizing, nylon stang
- onbreekbaar roestvaststalen spiegelglas
- in 3 richtingen verstelbaar, 180° inklaphoek, 360° draaibaar
- aanbevolen voor flatbar/riserbar/hybride fietsstuur

250 32 50005 91800 Links, Externe klemming  
250 32 50006 91800 Rechts, Externe klemming



### MR-K13

#### FIETSSPIEGEL

- voor externe klemming op het stuur 21-26 mm
- aluminium klem, nylon behuizing, nylon stang
- onbreekbaar „Blue HD“-spiegelglas, blauw getint
- antiverblindingsfunctie, 60% lichttransmissiefactor
- in 3 richtingen verstelbaar, 180° inklaphoek, 360° draaibaar
- aanbevolen voor flatbar/riserbar/hybride fietsstuur

250 32 50015 92400 Links, Externe klemming  
250 32 50016 92400 Rechts, Externe klemming





### MR-K15

#### FIETSSPIEGEL

- voor interne klemming op het stuur 16-21 mm
- aluminium binnenklem, nylon behuizing, nylon stang
- onbreekbaar roestvaststalen spiegelglas
- in 3 richtingen verstelbaar, 180° inkla-phoek, 360° draaibaar
- incl. extra reflector
- aanbevolen voor flatbar/riserbar/hybride fietsstuur

250 32 50030 91500 Ø62mm  
250 32 50032 91600 Ø68mm



### MR-K16

#### FIETSSPIEGEL

- interne klemming op het stuur 16-21 mm
- aluminium binnenklem, nylon behuizing, nylon stang
- onbreekbaar ,Blue HD'-spiegelglas, blauw getint
- incl. extra reflector
- antiverblindingsfunctie, 60% lichttransmissiefactor
- in 3 richtingen verstelbaar, 180° inkla-phoek, 360° draaibaar
- aanbevolen voor flatbar/riserbar/hybride fietsstuur

250 32 50035 92000 Ø62mm  
250 32 50037 92200 Ø68mm



### MR-K17

#### FIETSSPIEGEL

- voor interne klemming op het stuur 14,8-22,5 mm
- aluminium binnenklem, nylon behuizing, nylon stang
- onbreekbaar roestvaststalen spiegelglas
- in 3 richtingen verstelbaar, 180° inkla-phoek, 360° draaibaar
- incl. extra reflector
- aanbevolen voor flatbar/riserbar/hybride fietsstuur

250 32 50040 91500 Ø62mm  
250 32 50042 91600 Ø68mm



### MR-K18

#### FIETSSPIEGEL

- voor interne klemming op het stuur 14,8-22,5 mm
- aluminium binnenklem, nylon behuizing, nylon stang
- in 3 richtingen verstelbaar, 180° inkla-phoek, 360° draaibaar
- onbreekbaar ,Blue HD'-spiegelglas, antiverblindingsfunctie, 60% lichttransmissiefactor
- incl. extra reflector
- aanbevolen voor flatbar/riserbar/hybride fietsstuur

250 32 50045 92000 Ø62mm  
250 32 50047 92200 Ø68mm



### MR-K19

#### FIETSSPIEGEL

- voor interne klemming op het stuur 14,8-22,5 mm
- aluminium binnenklem, nylon behuizing, nylon stang
- onbreekbaar roestvaststalen spiegelglas
- in 3 richtingen verstelbaar, 180° inkla-phoek, 360° draaibaar
- incl. extra reflector
- aanbevolen voor flatbar/riserbar/hybride fietsstuur

250 32 50050 91400 Ø62mm  
250 32 50052 91500 Ø68mm



### MR-K20

#### FIETSSPIEGEL

- voor interne klemming op het stuur 14,8-22,5 mm
- aluminium binnenklem, nylon behuizing, nylon stang
- in 3 richtingen verstelbaar, 180° inkla-phoek, 360° draaibaar
- onbreekbaar ,Blue HD'-spiegelglas, antiverblindingsfunctie, 60% lichttransmissiefactor
- incl. extra reflector
- aanbevolen voor flatbar/riserbar/hybride fietsstuur

250 32 50055 92000 Ø62mm  
250 32 50057 92200 Ø68mm



### MR-K21

#### FIETSSPIEGEL

- voor interne klemming op het stuur 14,8-22,5 mm
- aluminium binnenklem, nylon behuizing, nylon stang
- onbreekbaar roestvaststalen spiegelglas
- in 3 richtingen verstelbaar, 180° inklaphoek, 360° draaibaar
- incl. extra reflector
- aanbevolen voor flatbar/riserbar/hybride fietsstuur

250 32 50060 91500 Ø62mm  
250 32 50062 91600 Ø68mm



### MR-K22

#### FIETSSPIEGEL

- voor interne klemming op het stuur 14,8-22,5 mm
- aluminium binnenklem, nylon behuizing, nylon stang
- onbreekbaar „Blue HD“-spiegelglas, blauw getint, antiverblindingsfunctie,
- 60% lichttransmissiefactor
- in 3 richtingen verstelbaar, 180° inklaphoek, 360° draaibaar
- incl. extra reflector
- aanbevolen voor flatbar/riserbar/hybride fietsstuur

250 32 50065 92000 Ø62mm  
250 32 50067 92200 Ø68mm



### MR-K23

#### FIETSSPIEGEL

- voor interne klemming op het stuur 14,8-22,5 mm
- aluminium binnenklem, nylon behuizing, nylon stang
- onbreekbaar „Blue HD“-spiegelglas, blauw getint, antiverblindingsfunctie,
- 60% lichttransmissiefactor
- in 3 richtingen verstelbaar, 180° inklaphoek, 360° draaibaar
- incl. extra reflector
- aanbevolen voor flatbar/riserbar/hybride fietsstuur

250 32 50070 92400 Ø62mm  
250 32 50072 92400 Ø68mm



### MR-K04

#### FIETSSPIEGEL

- Klassieke fietsspiegel met Ø 75 mm
- Verchromde behuizing
- Geïntegreerde, witte reflector
- Incl. klem voor stuurmontage

250 32 40500 9500 Ø 75mm



# BIDONS



### WB-K09

#### BIDON

- innovatieve bidon die zonder bidonhouder kan worden gebruikt
- voor directe bevestiging op het frame door middel van
- twee meegeleverde bouten
- de houder is in de bidon geïntegreerd
- voor snel pakken en terugplaatsen van de bidon
- bidon met draaisluiting en trekmondstuk
- inhoud: 750 ml
- voedselveilig volgens ISO22000:2005
- gemaakt van recyclebare kunststof

250 32 31970 91000 750ml



### WB-K08

#### THERMOBIDON

- praktische, isolerende bidon
- inhoud 550 ml
- met sluitdeksel en trekmondstuk
- vaatwasmachinebestendig
- grote opening voor eenvoudig vullen en reinigen
- houdt de drank gedurende 3-4 uur warm of koud
- voedselveilig volgens ISO ISO22000:2005, BPA- en ftalatenvrij
- gemaakt in Europa

250 32 31965 91100 550ml



### WB-K10

#### BIDON

- Bidon met schroefdop en trekmondstuk
- De extra grote opening vergemakkelijkt het vullen
- Inhoud: 500 / 750 ml
- Voedselveilig volgens ISO22000:2005
- Gemaakt van recyclebare kunststof
- Vaatwasmachinebestendig (max. 60 graden)

250 32 31952 9400 500ml, City of Mountains  
250 32 31812 9400 750ml, City of Mountains  
250 32 31950 9400 500ml, Brewery  
250 32 31810 9400 750ml, Brewery



### WB-K03

#### BIDON

- Bidon van recyclebare kunststof
- Gemaakt in Europa
- Gemaakt van 20% gerecycled materiaal
- Voedselveilig; vrij van BPA en ftalaten
- Druksluiting blijft 100% dicht, zelfs bij koolzuurhoudende dranken
- Vaatwasmachinebestendig
- Grote opening voor eenvoudige reiniging
- Incl. trekmondstuk

250 32 31930 9600 500ml, zwart  
250 32 31800 9700 750ml, zwart

250 32 31900 9600 500ml, rood  
250 32 31500 9700 750ml, rood

250 32 31910 9600 500ml, blauw  
250 32 31600 9700 750ml, blauw

250 32 31920 9600 500ml, groen  
250 32 31700 9700 750ml, groen



### WB-K04

#### BIDON

- Stijlvolle bidon met Fidlock-adaptor
- Alleen voor frames met Fidlock-houder
- Voedselveilig; vrij van BPA en ftalaten
- Druksluiting blijft 100% dicht, zelfs bij koolzuurhoudende dranken
- Vaatwasmachinebestendig
- Grote opening voor eenvoudige reiniging
- Incl. trekmondstuk

250 32 33000 94000

### WB-K05

#### BIDON

- Stijlvolle bidon, als reservebidon zonder Fidlock-adaptor
- Alleen voor frames met Fidlock-houder
- Voedselveilig; vrij van BPA en ftalaten
- Druksluiting blijft 100% dicht, zelfs bij koolzuurhoudende dranken
- Vaatwasmachinebestendig
- Grote opening voor eenvoudige reiniging
- Incl. trekmondstuk

250 32 33001 91100





**BC-A04**  
**BIDONHOUDER**

- Topcage
- Extra lichte constructie
- Modern design
- Bidons zitten goed vast en rammelen niet
- Incl. bevestigingsbouten

250 32 01700 91200 carbonlook  
250 32 01600 91000 zwart/mat  
250 32 01500 91000 zilver/mat



**BC-A09**  
**BIDONHOUDER**

- Topcage
- Extra lichte constructie
- Modern design
- Met kunststof tip, voorkomt rammelen van aluminium bidons
- Incl. bevestigingsbouten

250 32 06600 91400 wit  
250 32 06500 91400 zwart



**BC-A06**  
**BIDONHOUDER**

- Topcage
- Lichtgewicht constructie
- Met kunststof tip, voorkomt rammelen
- van aluminium bidons
- Modern design
- Incl. bevestigingsbouten

250 32 00800 9900 zwart/mat



**BC-A13**  
**BIDONHOUDER**

- Topcage
- Extra lichte en flexibele constructie
- Modern design
- Met kunststof tip, voorkomt rammelen
- van aluminium bidons
- Houdt bidons stevig vast
- Incl. bevestigingsbouten

250 32 07700 91000 zwart



**BC-A11**  
**BIDONHOUDER**

- Topcage
- Extra lichte eendelige constructie
- Modern design
- Houdt bidons stevig vast
- Incl. bevestigingsbouten

250 32 07500 9800 zwart



**BC-A05**  
**BIDONHOUDER**

- Topcage
- Flexibele constructie
- Modern design
- In drie kleuren verkrijgbaar
- Houdt bidons stevig vast
- Incl. bevestigingsbouten

250 32 04000 91200 zwart/wit  
250 32 04300 91200 rood/zwart

250 32 04100 91200 wit/zwart



**BC-A07**  
**BIDONHOUDER**

- Topcage
- Robuuste constructie
- Instelbaar
- Geschikt voor de meeste PET-flessen
- geschikt voor flessen van 1,5 l
- Incl. bevestigingsbouten

250 32 02100 91400 zwart, voor 1,5 Liter bidons



### BC-A02

#### BIDONHOUDER

- Topcage
- Robuuste constructie
- Kunststof inzetstukken voorkomen rammelgeluiden, bijv. bij aluminium bidons
- In vier kleuren verkrijgbaar
- Incl. bevestigingsbouten

250 32 00700 9800 zilver/mat  
250 32 00707 9900 rood

250 32 00500 9800 zwart/mat  
250 32 00703 9900 wit

### BC-A03

#### BIDONHOUDER

- Topcage
- Robuuste constructie met klassiek design
- Incl. bevestigingsbouten

250 32 01000 9900 zwart/mat  
250 32 01200 9900 zilver/mat



### BC-A01

#### BIDONHOUDER

- Topcage
- Robuuste en lichte constructie
- Kunststof inzetstukken voorkomen rammelgeluiden, bijv. bij aluminium bidons
- Incl. bevestigingsbouten

250 32 00000 9800 zwart/mat  
250 32 00200 9800 zilver/mat



### BC-A10

#### BIDONHOUDER

- Topcage
- Robuuste eendelige constructie
- Klassiek design
- Houdt bidons stevig vast
- Incl. bevestigingsbouten

250 32 07000 9700 zwart  
250 32 07100 9700 zilver



### BC-A08

#### HOUDER VOOR BEKERS

- Bekerhouder geschikt voor een breed scala aan populaire drinkbekers
- Met twee klemmen (Ø 22,4 - 27 mm, Ø 28,6 - 31,8 mm)
- Incl. bevestigingsmateriaal
- Niet geschikt voor carbonframes of -onderdelen

250 32 05000 91400 zwart



### BC-K05

#### BIDONHOUDER

- Topcage
- Zeer lichte constructie
- Modern design
- Houdt bidons stevig vast
- Incl. bevestigingsbouten

250 32 06000 91000 zwart 250 32 06100 91000 wit



### BC-S06

#### BIDONHOUDER

- Sidecage
- Voor kleine framematen
- Bidon kan individueel voor links- en rechtshandigen worden omgezet
- Houdt bidons stevig vast
- Incl. bevestigingsbouten

250 32 10602 9900 wit/oranje  
250 32 10600 9900 wit/blauw

250 32 10601 9900 wit/groen  
250 32 10603 9900 zwart/grijs

250 32 10606 9900 zwart/blauw  
250 32 10605 9900 zwart/lime

250 32 10604 9900 zwart/groen



### BC-K01

#### BIDONHOUDER

- Topcage
- Flexibele constructie
- Ideaal voor aluminium bidons
- Modern design
- Incl. bevestigingsbouten

250 32 01900 9800 zwart



### BC-K06

#### BIDONHOUDER

- Topcage
- Flexibele constructie
- Compatibel met alle gangbare bidons
- Incl. bevestigingsbouten

250 32 10710 9800 wit/grijs  
250 32 10700 9800 zwart/grijs



### BC-K07

#### BIDONHOUDER

- Topcage
- Flexibele constructie
- Compatibel met alle gangbare bidons
- Incl. bevestigingsbouten

250 32 10810 91000 wit-glans/grijs  
250 32 10800 91000 zwart-glans/grijs



### BC-K10

#### BIDONHOUDER MET BANDENLICHTER

- Topcage
- Extra licht nylon frame
- Modern design
- Met geïntegreerde bandenlichter
- In verschillende kleuren verkrijgbaar
- Incl. bevestigingsmateriaal

250 32 11000 92500  
250 32 11001 92500

250 32 11002 92500  
250 32 11003 92500



### BC-S02

#### BIDONHOUDER

- Sidecage
- Voor kleine framematen
- Met zijdelingse opening
- Houdt bidons stevig vast
- Incl. bevestigingsbouten

250 32 10000 91000 zwart  
250 32 10001 91000 wit





### BC-C04

#### BIDONHOUDER

- Topcage
- Extra lichte constructie van carbon
- Modern design
- Uit de RACEBY-productserie
- Incl. bevestigingsbouten RACEBY

250 32 10910 91500 zwart



### BC-K08

#### BIDONHOUDER

- Topcage
- Lichtgewicht constructie
- Modern design
- Incl. bevestigingsbouten

250 32 10900 9900 zwart



### BC-S05

#### BIDONHOUDER

- Sidecage
- Voor kleine framematen
- Met zijdelingse opening
- Modern design
- Houdt bidons stevig vast
- Incl. bevestigingsbouten

250 32 10400 9900 zwart/wit



### BC-S03

#### BIDONHOUDER

- Sidecage
- Voor kleine framematen
- Met zijdelingse openingen voor links- en rechts-handigen
- Houdt bidons stevig vast
- Incl. bevestigingsbouten

250 32 10200 91000 zwart



### BC-S04

#### BIDONHOUDER

- Sidecage
- Voor kleine framematen
- Met zijdelingse opening
- Kunststof inzetstuk aan de zijkant voorkomt rammelgeluiden, bijv. bij aluminium bidons
- Incl. bevestigingsbouten

250 32 10300 9800 zwart



### BC-K03

#### BIDONHOUDER VOOR ZITBUISBEVESTIGING

- Bidonhouder voor bevestiging aan de zitbuis Ø 34,9 mm
- Ideaal voor alle fietsen of e-bikes waarbij de bidonhouder niet aan de onderbuis kan worden bevestigd
- Geschikt voor alle Haibike SDuro- en XDuro-hardtails

250 32 02800 91500 zwart, bevestiging zadelbuis



### BC-X02

#### SCHROEVEN VOOR BIDONHOUDER

- Extra lichte aluminium boutjes
- M5 x 17 mm
- Voor de bevestiging van bidonhouders
- Verkrijgbaar in verschillende kleuren

250 32 15001 9700 2 per set, titaankleur  
250 32 15016 9700 2 per set, oranje  
250 32 15007 9700 2 per set, rood

250 32 15009 9700 2 per set, blauw  
250 32 15018 9700 2 per set, groen





### BC-X03

#### ZADELADAPTER VOOR BIDONHOUDER

- Smalle zadeladapter voor bidonhouder
- Ideaal voor bevestiging van twee adapters aan één zadel
- Verkrijgbaar met klemmen in twee maten, 45 en 68 mm

250 32 03200 9700 45mm  
250 32 03000 9700 68mm



### BC-X04

#### UNIVERSELE ADAPTER VOOR BIDONHOUDER

- Universele adapter voor bidonhouder
- Kan worden gemonteerd op stuur, stuurpen, zadelpen of frame
- Ø 22-36 mm
- 360° draaibaar

250 32 03500 91000 zwart



### BC-X05

#### UNIVERSELE ADAPTER VOOR BIDONHOUDER

- Universele adapter voor bidonhouder
- Niet geschikt voor carbonframes of -onderdelen
- Kan worden gemonteerd op stuur, stuurpen, zadelpen of frame
- Incl. twee klemmen Ø 22,4-27,2 mm, Ø 28,6-31,8 mm
- 360° draaibaar
- Incl. bevestigingsmateriaal

250 32 03505 9800 zwart



### BC-X06

#### UNIVERSELE ADAPTER VOOR BIDONHOUDER

- Universele adapter voor bidonhouder
- Niet geschikt voor carbonframes of -onderdelen
- Kan worden gemonteerd op stuur, stuurpen, zadelpen of frame
- Incl. twee klemmen Ø 22,4-27,2 mm, Ø 28,6-31,8 mm
- 360° draaibaar
- Met snelspanfunctie
- Incl. bevestigingsmateriaal

250 32 03510 9900 zwart, quickrelease



### BC-X07

#### ADAPTER VOOR BIDONHOUDER

- Adapter voor bidonhouder op de zadelpen
- Voor zadelpennen met Ø 27,2 en 31,6 mm

250 32 03520 92500 zwart



### WB-X04

#### BIDONADAPTER

- adapter voor XLC-bidon WB-K04 met Fidlock-bevestiging
- alleen voor bidon WB-K04 of MRS TheBottle Adapter voor XLC-bidon WB-K04 met Fidlock-bevestiging

250 32 33002 91000





# GEREEDSCHAPPEN & ACCESSOIRES





### TO-M05

#### MULTITOOl MET 19 FUNCTIES

- praktische multitool met 19 functies
- schroevendraaier kruis
- schroevendraaier sleuf
- inbus 2/2,5/3/4/5/6/8 mm
- blikopener
- ringsleutel 8/9/10 mm
- spaaksleutel
- bandenlichter
- Torx T25
- kettingpons

250 36 15200 92000 19-delig



### TO-M04

#### MULTITOOl MET 20 FUNCTIES

- praktische multitool met 20 functies
- schroevendraaier kruis
- schroevendraaier sleuf
- inbus 2/2,5/3/4/5/6/8 mm
- blikopener
- ringsleutel 8/9/10/12/13/14 mm
- spaaksleutel
- bandenlichter
- roestvrijstalen snijmes

250 36 15000 92000 20-delig



### TO-M07

#### MULTITOOl MET 15 FUNCTIES

- praktische multitool met 15 functies
- extra licht aluminium frame
- schroevendraaier sleuf
- schroevendraaier kruis
- inbus 2/2,5/3/4/5/6/8 mm
- kettingpons
- spaaksleutel
- Torx T25

250 36 15600 92000 15-delig



### TO-M06

#### MULTITOOl MET 10 FUNCTIES

- praktische multitool met 10 functies
- extra licht aluminium frame
- schroevendraaier sleuf
- schroevendraaier kruis
- inbus 2/2,5/3/4/5/6/8 mm
- Torx T25

250 36 15500 91600 10-delig



### TO-M08

#### MULTITOOl MET 9 FUNCTIES

- multitool met negen functies
- inbus 2/2,5/3/4/5/6/8 mm
- schroevendraaier kruis
- schroevendraaier sleuf

250 36 15700 91400 9-delig



### TO-M09

#### MULTITOOl MET 8 FUNCTIES

- praktische multitool met 8 functies
- Torx T9/10/15/20/25/27/30/40

250 36 15800 91400 8-delig



### TO-M18

#### MULTITOOl MET 6 FUNCTIES

- praktische multitool met 6 functies
- met nikkel anti-roest laag
- inbus 3/4/5/6 mm
- schroevendraaier kruis
- schroevendraaier sleuf

250 36 15810 91000 6-delig



### TO-M19

#### MULTITOOl MET 10 FUNCTIES

- praktische multitool met 10 functies
- met nikkel anti-roest laag
- inbus 2/2,5/3/4/5/6/8 mm
- 1 x schroevendraaier kruis
- schroevendraaier sleuf
- Torx T25

250 36 15820 91600 10-delig



### TO-M10

#### MULTITOOl MET 8 FUNCTIES

- praktische multitool met acht functies
- anti-roest laag
- anti-slip rubberen XLC-logo
- inbus 2/2,5/3/4/5 mm
- schroevendraaier kruis
- schroevendraaier sleuf
- Torx T25

250 36 15900 91700 8 functies



### TO-M11

#### MULTITOOl MET 10 FUNCTIES

- praktische multitool met tien functies
- anti-roest laag
- anti-slip rubberen XLC-logo
- inbus 2/2,5/3/4/5/6/8 mm
- schroevendraaier kruis
- schroevendraaier sleuf
- Torx T25

250 36 15905 92000 10 functies



### TO-M12

#### MULTITOOl MET 12 FUNCTIES

- Praktische multitool met 12 functies
- anti-roest laag
- anti-slip rubberen XLC-logo
- inbus 2/2,5/3/4/5/6/8 mm
- schroevendraaier kruis
- schroevendraaier sleuf
- Torx T25, T10
- kettingpons voor 9/10/11-speed

250 36 15910 93000 12 functies



### TO-M20

#### MULTITOOl MET 15 FUNCTIES

- praktische multitool met 15 functies
- met nikkel anti-roest laag
- inbus 2/2,5/3/4/5/6/8 mm
- 2 x schroevendraaier kruis
- schroevendraaier sleuf
- Torx T25/T10
- spaaksleutel 4,3/4,4 mm
- kettingpons 9/10/11-speed

250 36 15830 92000 15-delig



### TO-M13

#### MULTITOOL MET 13 FUNCTIES

- praktische multitool met 13 functies
- anti-roest laag
- anti-slip rubberen XLC-logo
- inbus 2/2,5/3/4/5/6/8 mm
- schroevendraaier kruis
- schroevendraaier sleuf
- Torx T25, T10
- kettingpons voor 9/10/11-speed
- CO2-patroonpomp (zonder patroon) voor alle gangbare patronen met schroefdraad

250 36 15915 94300 13 functies



### TO-M14

#### MULTITOOL MET 12 FUNCTIES

- Praktische multitool met 12 functies
- anti-roest laag
- anti-slip rubberen XLC-logo
- inbus 2/2,5/3/4/5/6/8 mm
- schroevendraaier kruis
- schroevendraaier sleuf
- Torx T25, T10
- CO2-patroonpomp (zonder patroon) voor alle gangbare patronen met schroefdraad

250 36 15920 93500 12 functies



### TO-M01

#### Y-SLEUTEL

- Y-sleutel met drie bits
- 8 / 10 / 12 mm

250 36 07600 9600 8/10/12mm bits



### TO-M02

#### Y-SLEUTEL

- Y-sleutel met drie inbusseutels
- 4 / 5 / 6 mm

250 36 07800 9600 4/5/6mm inbus



### TO-M15

#### Y-SLEUTEL

- Y-sleutel met twee inbusseutels
- 4 / 5 mm
- met T25 Torx-sleutel

250 36 07900 9800 black/silver



### TO-M16

#### Y-SLEUTEL

- Y-sleutel met drie inbusseutels
- 2 / 2,5 / 3 mm

250 36 07910 9800 black/silver



### TO-M17

#### Y-SLEUTEL

- Y-sleutel met drie Torx-sleutels
- T25 / 30 / 40

250 36 07920 9800 black





**TO-S02**  
**CRANKTREKKER VIERKANT, OCTALINK, ISIS**

- met comfortabel handvat voor eenvoudige bediening
- voor semi-professioneel gebruik

250 36 00200 91600 voor 4-kant & Octalink & ISIS



**TO-S80**  
**TRAPASGEREEDSCHAP VOOR SHIMANO BB 9000**

- trapasgereedschap
- voor Shimano BB 9000
- met praktisch handvat
- voor semi-professioneel gebruik

250 36 00100 91700 voor Shimano BB 9000



**TO-S03**  
**TRAPASGEREEDSCHAP VOOR SHIMANO CARTRIDGE-TRAPAS**

- trapasgereedschap
- voor Shimano cartridge-trapas
- met praktisch handvat
- voor semi-professioneel gebruik

250 36 00400 91700 voor SHIMANO



**TO-S01**  
**TRAPASGEREEDSCHAP VOOR SHIMANO HOLLOWTECH II, TRUVATIV GXP**

- trapasgereedschap
- voor Shimano Hollowtech II en Truvativ GXP
- met praktisch handvat
- voor semi-professioneel gebruik

250 36 00000 91600 Shimano Hollowtech II & Truvativ GXP



**TO-S90**  
**TRAPAS-/CRANKSTELGEREEDSCHAP**

- Voor het monteren en demonteren van Shimano® Hollowtech II, Truvativ® GXP, FSA® MegaExo, Campagnolo® Ultra-Torque, Token® etc.
- Incl. adapter voor crankstelmontage
- Incl. adapter voor Shimano® SM-BB9000, SM-BB93, Token®
- Incl. adapter voor Shimano SM-BBR60
- Met handgreep
- Semi-professioneel gebruik
- 16 tanden

250 36 00105 92000



**TO-S06**  
**TRAPASGEREEDSCHAP VOOR HET UITPERSEN VAN TRAPASLAGERS**

- trapasgereedschap
- voor het uitpersen van trapaslagers met Ø 24 mm of Ø 30 mm

250 36 00950 94000 Ø 24 mm  
 250 36 00900 94000 Ø 30 mm



**TO-S07**  
**CRANKINZETTER VOOR VIERKANTE TRAPAS**

- cranktrekker voor vierkante trapassen
- 8 mm inbus
- 15 mm sleutelbreedte

250 36 01000 91000 trapaslager



**TO-S08**  
**TRAPASGEREEDSCHAP VOOR HET INPERSEN VAN TRAPASLAGERS**

- trapasgereedschap
- voor het inpersen van BB30-trapaslagers

250 36 01100 94000



#### TO-S04

### TRAPASGEREEDSCHAP VOOR ISIS DRIVE 8 MOER

- trapasgereedschap
- voor ISIS-aandrijving / 8 groeven
- robuust en duurzaam

250 36 00600 91600 voor ISIS Drive 8 Nut



#### TO-S05

### TRAPASGEREEDSCHAP VOOR SHIMANO CARTRIDGE-TRAPAS, ISIS

- trapasgereedschap
- voor Shimano cartridge-trapas en ISIS
- voor 24 mm sleutelbreedte of 1/2" ratel
- robuust en duurzaam

250 36 00800 91700



#### TO-S91

### TRAPASGEREEDSCHAP

- Voor het monteren en demonteren van trapassen met 12 inkepingen

250 36 00700 92800



#### TO-S12

### CASSETTE-AFNEMER VOOR SHIMANO HG CASSETTES

- cassette-afnemer
- met geleiding voor veilig gebruik
- voor Shimano HG-cassettes
- semi-professioneel gebruik

250 36 02000 91600



#### TO-S45

### CASSETTE-AFNEMER

- cassette-afnemer voor semi-professioneel gebruik
- met Ø 12 mm geleiding voor stevige ondersteuning bij steekassen
- geschikt voor Shimano, SRAM, Sunrace, etc.

250 36 02001 91000



#### TO-S09

### SPANSLEUTEL

- met antislip vinylbekleding

250 36 01200 9800 XLC Borgringsleutel



#### TO-S10

### HAAKSLEUTEL

- haaksleutel
- voor borgringen met 2 groeven
- hoekverstelbaar
- bijzonder robuust en duurzaam
- comfortabele vinylbekleding

250 36 01400 9800 XLC Haaksleutel



#### TO-S89

### TANDWIELAFNEMER

- Cassetteafnemer
- Met ketting voor 5- tot 12-speed tandwielen
- Praktisch handvat

250 36 01810 92000



#### TO-S11

### TANDWIELAFNEMER

- tandwielafnemer met ketting
- Voor semi-professioneel gebruik

250 36 01800 91300 voor tot 8-speed tandwielen  
250 36 01600 91500 voor 9-speed tandwielen



### TO-S85

#### TANDWIELAFNEMER

- Semi-professioneel gebruik
- Verstelbereik 10-16 tanden
- Voor 5-11-speed
- Eenhandige bediening
- Met tangfunctie

250 36 01900 92000



### TO-S13

#### TANDWIELAFNEMER

- tandwielafnemer voor SHIMANO HG-cassettes
- voor 24 en 19 mm sleutelbreedte en 1/2" ratel

250 36 02200 9900



### TO-S14

#### TANDWIELAFNEMER

- tandwielafnemer voor Shimano UG-cassette-tandwielen

250 36 02300 9900



### TO-S15

#### TANDWIELAFNEMER

- tandwielafnemer voor Suntour-cassettetandwielen
- met 4 nokken
- gereedschapshouder 24 mm

250 36 02400 91000



### TO-S16

#### TANDWIELAFNEMER

- tandwielafnemer voor Suntour-cassettetandwielen
- met 2 nokken
- gereedschapshouder 23 mm

250 36 02600 9800



### TO-S17

#### TANDWIELAFNEMER

- tandwielafnemer voor Shimano HG-cassette-tandwielen
- gereedschapshouder 21 mm of 1/2" ratel

250 36 02800 91000



### TO-S18

#### PEDAALSLEUTEL

- pedaalsleutel voor semi-professioneel gebruik
- 15 mm sleutelbreedte

250 36 03000 91000 15mm



### TO-S78

#### PEDAALSLEUTEL

- duurzame pedaalsleutel voor werkplaatsgebruik
- 15 mm sleutelbreedte
- 150 mm lang
- praktisch handvat

250 36 03500 91000 15 mm



### TO-S21

#### PEDAALSLEUTEL

- handige pedaalsleutel
- 15 mm en 24 mm sleutelbreedte

250 36 03400 91300 15/24mm





### TO-S19

#### PEDAAL-/CRANKSLEUTEL

- pedaal- en crankboutsleutel
- 15 mm sleutelbreedte
- 14/15 mm zeskantsleutelkop
- met antislip vinylbekleding

250 36 03200 91000 15mm



### TO-S22

#### KEGELMOERSLEUTEL

- conusleutel
- met antislip vinylbekleding
- voor het afstellen van de lagerspeling van cup-conuslagers

250 36 03800	9900	13mm	250 36 04200	9900	17mm
250 36 03900	9900	14mm	250 36 04300	9900	18mm
250 36 04000	9900	15mm	250 36 04400	9900	19mm
250 36 04100	9900	16mm			



### TO-S23

#### BALHOOFDSLEUTEL

- ligt goed in de hand dankzij de vinylbekleding

250 36 04600	91400	30mm
250 36 04800	91400	32mm
250 36 05000	91400	36mm
250 36 05200	91400	40mm



### TO-S24

#### BALHOOFD- INSLAGGEREEDSCHAP

- Voor de onderste conus en stermoer van de Ahead-plug

250 36 05400 91600 1" + 1/8", TO-HS02



### TO-S65

#### PU-HAMER

- holle kunststof hamer met slaggewicht
- praktisch antislip handvat

250 36 17400 92300 hamer polyurethaan



### TO-S30

#### INBUSSLEUTEL

- T-vorm
- in drie verschillende groottes verkrijgbaar

250 36 08000	9800	4mm
250 36 08200	9800	5mm
250 36 08400	9800	6mm



### TO-S75

#### TORX-SLEUTEL

- Torx-sleutel T25
- T-vorm

250 36 09000 9800 Torx-sleutel T25



### TO-S32

#### INBUSSLEUTEL

- bestaande uit acht sleutels
- 2 / 2,5 / 3 / 4 / 5 / 6 / 8 / 10 mm
- incl. houder

250 36 09500 94300 Set with display



**TO-S31**  
**INBUSSLEUTEL**

- Inbussleutel
- Met kogelkop
- Tweezijdig bruikbaar
- Werkplaatskwaliteit

---

250 36 09100 9900 met balkop, 6mm  
250 36 09200 9900 met balkop, 8mm



**TO-S33**  
**INBUSSLEUTELSET**

- set bestaande uit 8 inbussleutels
- met kogelkop
- 2 / 2,5 / 3 / 4 / 5 / 6 / 8 / 10 mm

---

250 36 09700 91400 2/2,5/3/4/5/6/8/10mm



**TO-S36**  
**KABELKNIPTANG**

- kabeltang
- rubberen anti-slip handvatten
- voor het recht afknippen van buiten- en binnenkabels

---

250 36 12000 92000 Kabelkniptang



**TO-S38**  
**KABELSPANTANG**

- kabelspantang
- comfortabele handvatten met vinylbekleding
- voor eenhandige bediening

---

250 36 12200 93000 Kabelspantang



**TO-S79**  
**VELGREMSCHOEN**

- Helpt bij nauwkeurige montage van de remschoenen
- Vermindert piepgeluiden, garandeert optimale remwerking

---

250 36 10900 9500 rood



**TO-S34**  
**SCHIJFREMZUIGER-VERSTELHULP**

- Voor het eenvoudig verwijderen van schijfremblokken

---

250 36 11000 91300



**TO-S35**  
**SCHIJFREM CENTREERHOUDER**

- Remschijf-richtgereedschap
- Praktisch gereedschap voor het richten van verbogen remschijven
- Met vinyl handgreep voor comfortabel gebruik

---

250 36 11100 91400 Remschijf-Richter



**TO-S29**  
**KETTINGSPANTANG**

- kettingspantang
- geschikt voor alle gangbare kettingen met snelsluitshakel
- handig bij het openen
- vinylbekleding voor comfortabel gebruik

---

250 36 07500 9900 kettingspanner



**TO-S84**  
**KETTINGSPANTANG**

- kettingspantang
- geschikt voor alle gangbare kettingen met snelsluitshakel
- handig bij het openen
- ligt goed in de hand

---

250 36 07510 91000



### TO-S82

#### KETTINGSLIJTAGEMETER

- kettingslijtagemeter incl. houderfunctie
- praktisch gereedschap voor het meten van de kettingslijtage

250 36 17801 91000



### TO-S69

#### KETTINGSLIJTAGEMETER

- kettingslijtagemeter
- praktisch gereedschap voor het meten van de kettingslijtage

250 36 17800 91000



### TO-S68

#### SPAAKMETER

- Ook geschikt voor het meten van crankarmen en kogellagers

250 36 17700 91000 spaakmeetlat



### TO-S25

#### KETTINGPONS VOOR HG, UG, 6 / 7 / 8 / 9 / 10-SPEED

- kettingpons
- voor HG, UG, 6/7/8/9/10-speed

250 36 07000 9800



### TO-S26

#### KETTINGPONS VOOR HG, UG, 6 / 7 / 8 / 9 / 10-SPEED

- kettingpons
- voor HG, UG, 6/7/8/9/10-speed
- geschikt voor 3/32" tot 3/16"
- incl. stiftgeleider en reservestift

250 36 07100 92200



### TO-S28

#### KETTINGPONS VOOR HG, UG, 6 / 7 / 8 / 9 / 10-SPEED

- kettingpons
- voor HG, UG, 6/7/8/9/10-speed
- stift niet vervangbaar

250 36 07400 91000



### TO-S81

#### KETTINGPONS VOOR 5 - 11-SPEED KETTINGEN

- kettingpons voor 5- tot 11-speed kettingen
- met verstelbare geleiderail
- geschikt voor o.a. singlespeed, 5- tot 11-speed,
- 3/32" - 3/16"

250 36 07210 92300



### TO-S88

#### KETTINGPONS

- Met verstelbare geleiderail
- Geschikt voor o.a. single speed, 5- tot 12-speed kettingen
- 3/32" - 3/16"

250 36 07220 92300



### TO-X01

#### VERVANGENDE PINNEN VOOR KETTINGPONSSEN

- Vervangende stiften voor XLC-kettingpons
- 10 stuks
- Geschikt voor de gereedschappen TO-S25 / TO-S26 / TO-S27 / TO-S81

250 36 07300 91300 Set, 10 pcs





### TO-S87

#### MOMENTSLEUTEL

- Momentsleutel
- 1/4" opname
- Verstelbereik: 2-24 Nm
- Incl. bits (2, 2,5, 3, 4, 5, 6 mm; T20 / T25 / T30)
- Incl. 5 mm verlengstuk

250 36 12710 97000



### TO-S40

#### MOMENTSLEUTEL

- Momentsleutel voor reparatie en montage
- Lengte: 280 mm
- Instelbaar van 6 - 30 Nm

250 36 12600 98000



### TO-S41

#### MOMENTSLEUTEL

- Momentsleutel voor reparatie en montage
- Lengte: 185 mm
- Instelbaar van 6 - 15 Nm
- Incl. bits: inbus 2, 2,5 3, 4, 5, 6 mm en T25

250 36 12700 910000



### TO-X02

#### BITSET VOOR MOMENTSLEUTEL

- Bitset voor XLC-momentsleutel TO-X2
- 3/8" T25
- 4/5/6/8 mm

250 36 12800 91400



### TO-E01

#### BORRINGGEREEDSCHAP

- borringgereedschap voor de montage en demontage van borgringen
- geschikt voor Bosch Active/Performance vanaf 2014

250 36 01150 92500



### TO-E02

#### BORRINGGEREEDSCHAP

- Borringgereedschap voor de montage en demontage van borgringen
- Geschikt voor e-bike BOSCH® Classic Line en Classic+, Gen 1 (buitendiameter borgring 59,9 mm), BOSCH® e-bike van 2010 tot 2013/2014

250 36 01151 92600



### TO-E03

#### BORRINGGEREEDSCHAP

- Borringgereedschap voor de montage en demontage van borgringen
- Geschikt voor M-CRE61, SM-CRE70, SM-CRE80 voor e-bike Shimano® STEPS E8000-, E7000-, E6100-serie.

250 36 01152 92600



### TO-S58

#### BANDENLICHTER

- duurzame bandenlichterset, 3-delig
- van glasvezelversterkt nylon

250 36 14700 9400 glasvezel nylon 3-delig



### TO-S59

#### BANDAFNEMER

- duurzame bandenlichterset, 3-delig
- met stalen kern

250 36 14800 9700 stalen kern 3-delig



#### TO-S55

### REINIGINGSSET

- praktische reinigungsset
- bestaande uit een tandwielschraper en reinigungsborstel

250 36 14000 9800 tandwielkrabber



#### TO-S56

### BORSTELSET

- Universeel bruikbare borstelset
- Bestaat uit 3 verschillende borstels

250 36 14200 91500 3-deilig



#### TO-S57

### KETTINGREINIGINGSSET

- set bestaande uit kettingreiniger, borstel en tandwielschraper

250 36 14400 92200 Set, 3-teilig



#### TO-S42

### SPAAKNIPPELSLEUTEL

- schotelvorm
- voor verschillende nippelgroottes

250 36 13000 9500 rond



#### TO-S43

### SPAAKNIPPELSLEUTEL

- beugelvorm
- met rubberen antislip handvat

250 36 13200 9500 beugelvorm



#### TO-S44

### SPAAKNIPPELSLEUTEL

- Rond
- Voor Ø 3,2 mm nippels

250 36 13300 9500 rond



#### TO-S70

### VORKBUISSNIJDER

- vorkbuissnijder voor de professionele werkplaats
- 6-38 mm (1/4" - 1 1/2")
- professionele uitvoering
- incl. reservesnijwiel en ontbramer

250 36 18000 95500 Pijpsnijder Vorkbuis



#### TO-S71

### ZAAGGELEIDER

- voor nauwkeurig inkorten van de vorkbuis of zadelpen
- voor 1" / 1 1/8" / 1 1/4" Ahead-vorkbuizen

250 36 18100 92500 Buiszaaghulp



#### TO-S63

### MAGNEETSCHAAL

- magneetschaal
- praktisch werkplaatsgereedschap
- rechthoekige vorm 24 x 14 cm

250 36 17000 92000 24 x 14cm



### TO-S83

#### MONTAGESTANDAARDS

- Praktische montagestandaard voor de werkplaats
- Telescoopfunctie
- Vouwbaar
- Met gereedschapsbakje
- Werkhoogte: 105-150 cm, in hoogte verstelbaar

- Breed staoppvlak: 80 x 85 cm
- Klemmaat van de klem: Ø 55 mm
- Vouwmaat: 1000 x 60 mm
- Horizontaal en verticaal draaibare klemarm, uitsprong 250 mm
- Maximale belasting 20 kg

250 36 19501 912000 inklapbaar, hoogte verstelbaar, max. 20kg



### TO-X03

#### RUBBEREN INZETSTUK VOOR MONTAGESTANDAARD

- Klembekbekleding voor montagestandaard XLC TO-S73
- Twee stuks

250 36 19505 91000 2 stuks



### TO-S61

#### GEREEDSCHAPSKOFFER

- 6 x bits (2 x ster T15/T20 mm; 2 x sleuf 5/7 mm; 2 x kruis 1/2 mm)
- 1 x steeksleutelkoppeling / 1 x bandenplakset
- 3 x steeksleutelinzetstukken 1/4" zeskant 8/9/10 mm
- 1 x L-handvat voor steeksleutels / 3 x nylon bandenlichters
- 1 x 2-in-1 trekker / 1 x kettingpons

- 8 x inbussleutel met kogelkop (2 / 2,2 / 3 / 4 / 5 / 6 / 8 / 10 mm)
- 1 x pedaalsleutel / 1 x kettingzweep
- 1 x dubbele conussleutel 13 / 14 / 15 / 16 mm
- 1 x lagersleutel / 1 x vorkmoersleutel 8 x 10 mm
- 1 x spaaksleutel / 1 x trapaslagertrekker / 1 x vrijlooptrekker

250 36 16200 910000 33-delig





### TO-S86

#### SPECIAAL GEREEDSCHAP VOOR INTERNE KABELDOORVOER

- Praktisch gereedschap
- Vergemakelijkt het plaatsen van interne kabels
- Voor DI2, hydraulische leidingen, rem- en schakelkabels
- Incl. 1,3 m kabel met magnetische adapter
- Verschillende hulpstukken voor uiteenlopende leiding- en kabeldiameters

250 36 12300 93000



### TO-S77

#### DIGITALE HANGWEEGSCHAAL

- hangweegschaal voor werkplaatsgebruik
- draagvermogen max. 50 kg
- gerubberde tilhaak
- weergave in kilo, pond, ounces, jin
- tarra voorinstelling
- werkt op 2 AA-batterijen

250 36 17500 94000 zonder batterijen (2 „AA“-batterijen)



### SH-X30

#### KABELBINDERS

- Praktische kabelbinders
- Voor het vastzetten van kabels, spatborden etc.
- In verschillende breedtes en lengtes verkrijgbaar
- Zak met 100 stuks

250 12 00000	91000	2,5x100mm	250 12 00010	91000	3,5x140mm
250 12 00005	91000	2,5x200mm	250 12 00015	91000	3,5x200mm







# OLIËN & SMEERMIDDELEN

VETTEN | OLIËN | REINIGER



**BL-W11**  
**FIETSREINIGER**

250 17 90500 91000 500 ml  
250 17 90600 94000 5000 ml

**FEATURES**

- fietsreiniger voor zware vervuiling, stof en olieresten
- 500 ml
- geschikt voor verschillende framematerialen, zoals aluminium en carbon
- met doseerbare spuitkop voor spaarzaam gebruik
- biologisch afbreekbaar



**BL-W16**  
**REMREINIGER**

250 17 93000 9800

**FEATURES**

- snel werkende remreiniger
- capillair buisje maakt nauwkeurig en spaarzaam aanbrengen mogelijk
- droogt zonder resten achter te laten
- tast de oppervlakken van het remsysteem niet aan
- zeer moeilijk ontvlambaar, veilig reinigingsmiddel
- ongevaarlijk voor mensen dankzij speciale formule
- gemaakt van hernieuwbare grondstoffen
- 500 ml



**MP-P01**  
**MONTAGEPASTA**

250 17 85000 9200 5g zak

**FEATURES**

- Montagepasta voor hoogwaardige onderdelen van carbon, aluminium en roestvrij staal
- Verlaagt het vereiste aanhaalmoment met 30%
- Perfecte bescherming tegen corrosie
- Voorkomt verdraaien en losraken van onderdelen



**BL-W10**  
**MONTAGEGEL**

250 17 90000 9700

**FEATURES**

- montagepasta, speciaal geschikt voor carbononderdelen
- met antislipwerking
- perfecte bescherming tegen corrosie
- voorkomt verdraaien en losraken van onderdelen





### BL-W17 VET

250 17 93200 9900 100 g  
250 17 93400 96500 1 kg

#### FEATURES

- smeert alle bewegende delen zoals trapas, naven of balhoofd van je fiets
- verhindert het binnendringen van vuil, stof of vocht
- vermindert wrijving en remt corrosie
- verhoogt de levensduur van fietsonderdelen
- uitstekende hittebestendigheid



### BL-W15 UNIVERSELE OLIE

250 17 92500 9900

#### FEATURES

- veelzijdige universele olie voor reiniging, roestplossing, corrosiebescherming en smering, ook bruikbaar als contactspray
- capillair buisje maakt nauwkeurig en spaarzaam aanbrengen van de olie mogelijk
- geschikt voor alle bewegende delen van je fiets
- hoge effectiviteit
- vermindert wrijving
- tast afdichtingen, rubber, kunststoffen of lak niet aan
- 400 ml



### BL-W12 KETINGOLIE

250 17 91000 9750 100 ml  
250 17 92000 93500 1000 ml

#### FEATURES

- Efficiënte kettingolie
- Vuil- en waterafstotend
- Niet-klevende olie
- Een speciaal additief voorkomt het afslingeren van de olie bij hogere snelheden
- Corrosieremmend



### BL-W13 KETINGOLIE PREMIUM

250 17 91500 91000 100 ml

#### FEATURES

- efficiënte hoogwaardige kettingolie
- vuil- en waterafstotend
- niet-klevende olie
- speciaal additief voorkomt het wegslinger van de olie bij hogere snelheden
- corrosieremmend
- zeer hoge prestaties
- 100 ml



**RESERVEONDERDELEN  
VOOR XLC AANHANGER**





**XLC  
MONO XLC  
DUO**

**Reserveonderdelen voor XLC Mono/Duo**

**309 20 09000** 912000 Body voor Kinderaanhang  
XLC Duo blauw vanaf 2014



**309 20 09001** 912000 Body voor Kinderaanhang  
XLC Duo limoen vanaf 2014



**309 20 09002** 911000 Body voor Kinderaanhang  
XLC Mono blauw vanaf 2014



**309 20 09010** 94000 Zitting Bekleding voor kind  
eraanhang XLC Duo blauw  
vanaf 2014



**309 20 09012** 94000 Zitting Bekleding voor kind  
eranh. XLC Mono blauw vanaf  
2014



**309 20 09020** 93200 Kap 2in1 voor kinderaanhang  
XLC Duo blauw vanaf 2014



**309 20 09021** 93200 Kap 2in1 voor kinderaanhang  
XLC Duo limoen vanaf 2014



**309 20 09022** 93200 Kap 2in1 voor kinderaanhang  
XLC Mono blauw vanaf 2014



**309 20 09051** 9400 Reparatiepad voor kinderaan  
hang XLC Duo/Mono zilver  
vanaf 2014



**309 20 09052** 9400 Reparatiepad voor kinderaan  
hang XLC Duo/Mono blauw  
vanaf 2014



**309 20 09053** 9400 Reparatiepad voor kinderaan  
hang XLC Duo/Mono limoen  
vanaf 2014



**Reserveonderdelen voor XLC Mono/Duo**

**309 20 09054** 9800 Reparatiepad voor kind  
eraanhang XLC Duo/Mono  
transparant voor zijdiscs vanaf  
2014



**309 20 09055** 9200 Drukknoop Body voor kind  
eraanhang XLC Duo/Mono  
vanaf 2014



**309 20 09056** 9200 Drukknoop kap/counterpart  
voor kinderaanhang XLC  
Duo/Mono vanaf 2014



**309 20 09058** 9300 Klitteband om vast te naaien  
voor kinderaanhang XLC  
Duo/Mono vanaf 2014



**309 20 09059** 9600 D-Ring voor kinderaanhang  
XLC Duo/Mono vanaf 2014



**309 20 09060** 91600 voorste framebuis links XLC  
Mono vanaf 2014



**309 20 09061** 91600 voorste framebuis rechts XLC  
Mono vanaf 2014



**309 20 09062** 91600 voorste framebuis links XLC  
Duo vanaf 2014



**309 20 09063** 91600 voorste framebuis rechts XLC  
Duo vanaf 2014



**309 20 09070** 91600 Constructiebuis rechts XLC  
Mono<sup>2</sup>/Duo<sup>2</sup>, met gat v.  
constructievergrendeling vanaf  
2016



**309 20 09071** 91600 Constructiebuis links XLC  
Mono<sup>2</sup>/Duo<sup>2</sup>, met gat voor  
vlaggestok vanaf 2016



**309 20 09162** 92500 Duwbeugel voor XLC  
Mono/737/Kid1



**309 20 09260** 9400 Rubber greep voor duwbeugel  
voor XLC/535/737/Kid1+2/  
Plus





**Reserveonderdelen voor XLC Mono/Duo**

<b>309 20 09261</b>	9800	Losbreekband duwbeugel voor XLC/535/737/Kid1+2	
<b>309 20 09163</b>	93600	Stootbumper front voor Kinderaanhang-er XLC Duo/535/Kid2 model 2014	
<b>309 20 09164</b>	93600	Stootbumper front voor Kinderaanhang-er XLC Mono/737/ Kid1 model 2005-2014	
<b>309 20 09264</b>	9400	Stootbumper Montageset schroeven+moeren voor XLC/535/737/Kid1/Plus1	
<b>309 20 09270</b>	91500	Remhendelunit links met kunststof spacer voor XLC Mono/Duo	
<b>309 20 09271</b>	91500	Remhendelunit rechts met kunststof spacer voor XLC Mono/Duo	
<b>309 20 09177</b>	9500	kunststof inzetstukken (2 st) voor askoppeling voor XLC/535/737/Kid1+2/ Plus/101/Cargo	
<b>309 20 09200</b>	91500	Askoppeling voor XLC Duo/ Mono/Carry/Doggy/535/737/ Kid1+2, voor horizontale + verticale montage	
<b>309 20 09172</b>	9500	kunststof stop (Halfkogelstop) voor XLC/535/737/Kid1+2/ Plus dissel vanaf model 2005	
<b>309 20 09188</b>	9400	Borgpen 47 mm met band voor dissel, voor XLC/535/737/ Kid1+2/101/Cargo tot 2014	
<b>309 20 09107</b>	9600	Reflektorset rood voor XLC Doggy/Carry Van vanaf 2014	
<b>309 20 09160</b>	9400	Stofkappenset (2 stuks) voor wiel 20", voor XLC/535/537/ Kid1+2/Plus/KV101 tot 2014	
<b>309 20 09194</b>	9200	Lockmoer voor steekas voor XLC/535/737/Kid1+2/Plus/ KV101	

**Reserveonderdelen voor XLC Mono/Duo**

<b>309 20 09263</b>	9700	Snelspanner voor walkerwiel voor XLC/535/737/Kid1+2/ Plus	
<b>309 20 09167</b>	93200	Buggywiel incl. verbindings- bouten voor XLC Mono/Duo vanaf 2013/14	
<b>309 20 09182</b>	9500	Borgpen 42 mm voor bug- gywiel voor XLC/535/737/ Kid1+2/Plus tot 2014	
<b>309 20 09199</b>	94000	Zitsteun voor kinderaanhang-ers o.a. voor XLC/535/737/KV101/ Chariot en andere	
<b>309 20 09179</b>	93000	U-buis voor kinderaanhang-ers XLC Mono/Duo 8steen	
<b>309 20 09030</b>	92200	Zonnezeil voor Kinderaanhang-er XLC Duo zilver voor 2-zits vanaf 2014/16	
<b>309 20 09031</b>	92200	Zonnezeil voor Kinderaanhang-er XLC Mono zilver voor 1-zits vanaf 2014/16	
<b>309 20 09041</b>	92000	Regenkap voor XLC Mono eenzits vanaf 2014	
<b>309 20 08010</b>	96000	Joggerset voor kinderaanhang-ers, past alleen op Mono vanaf 2018	
<b>309 20 08800</b>	93300	Flessenhouder voor kinderaan- hangers, voor XLC Mono+Mo- no <sup>2</sup> vanaf 2016	
<b>309 20 08801</b>	93300	Flessenhouder voor kinderaan- hangers, voor XLC Duo+Duo <sup>2</sup> vanaf 2016	



**XLC MONO² XLC DUO²**

**Reserveonderdelen voor XLC Mono²/Duo²**

<b>309 20 09051</b>	9400	Reparatiepad voor kinderaanhanger XLC Duo/Mono zilver vanaf 2014	
<b>309 20 09052</b>	9400	Reparatiepad voor kinderaanhanger XLC Duo/Mono blauw vanaf 2014	
<b>309 20 09053</b>	9400	Reparatiepad voor kinderaanhanger XLC Duo/Mono limoen vanaf 2014	
<b>309 20 09054</b>	9800	Reparatiepad voor kinderaanhanger XLC Duo/Mono transparant voor zijdiscs vanaf 2014	
<b>309 20 09059</b>	9600	D-Ring voor kinderaanhanger XLC Duo/Mono vanaf 2014	
<b>309 20 09177</b>	9500	kunststof inzetstukken (2 st) voor askoppeling voor XLC/535/737/Kid1+2/Plus/101/Cargo	
<b>309 20 09200</b>	91500	Askoppeling voor XLC Duo/Mono/Carry/Doggy/535/737/Kid1+2, voor horizontale + verticale montage	
<b>309 20 09107</b>	9600	Reflektorset rood voor XLC Doggy/Carry Van vanaf 2014	
<b>309 20 09194</b>	9200	Lockmoer voor steekas voor XLC/535/737/Kid1+2/Plus/KV101	
<b>309 20 09263</b>	9700	Snelspanner voor walkerwiel voor XLC/535/737/Kid1+2/Plus	
<b>309 20 08800</b>	93300	Flessenhouder voor kinderaanhangers, voor XLC Mono+Mono² vanaf 2016	

**Reserveonderdelen voor XLC Mono²/Duo²**

<b>309 20 08801</b>	93300	Flessenhouder voor kinderaanhangers, voor XLC Duo+Duo² vanaf 2016	
<b>309 20 09004</b>	912000	Opbouw voor kinderaanhangers, voor XLC Mono² zilver/blauw vanaf 2016	
<b>309 20 09005</b>	912000	Opbouw voor kinderaanhangers, voor XLC Mono² zilver/limoen vanaf 2016	
<b>309 20 09006</b>	913000	Opbouw voor kinderaanhangers, voor XLC Duo² zilver/blauw vanaf 2016	
<b>309 20 09007</b>	913000	Opbouw voor kinderaanhangers, voor XLC Duo² zilver/limoen vanaf 2016	
<b>309 20 09013</b>	93500	Zitting Bekleding voor kinderaanh. XLC Mono² blauw vanaf 2016	
<b>309 20 09014</b>	94000	Zitting Bekleding voor kinderaanh. XLC Duo² blauw vanaf 2016	
<b>309 20 09015</b>	93500	Zitting Bekleding voor kinderaanh. XLC Mono² limoen vanaf 2016	
<b>309 20 09016</b>	94000	Zitting Bekleding voor kinderaanh. XLC Duo² limoen vanaf 2016	
<b>309 20 09023</b>	93000	Kap 2in1 voor kinderaanhanger XLC Mono² blauw/ zilver vanaf 2016	
<b>309 20 09024</b>	93500	Kap 2in1 voor kinderaanhanger XLC Duo² blauw/ zilver vanaf 2016	
<b>309 20 09025</b>	93000	Kap 2in1 voor kinderaanhanger XLC Mono² limoen/ zilver vanaf 2016	
<b>309 20 09026</b>	93500	Kap 2in1 voor kinderaanhanger XLC Duo² limoen/ zilver vanaf 2016	

**Reserveonderdelen voor XLC Mono<sup>2</sup>/Duo<sup>2</sup>**

<b>309 20 09330</b>	9300	afneembaar klitteband XLC Mono <sup>2</sup> /Duo <sup>2</sup> , bodyzijkant voor kapbevestiging vanaf 2016	
---------------------	------	--	---

<b>309 20 09331</b>	9300	Klitteband om zelf te naaien XLC Mono <sup>2</sup> /Duo <sup>2</sup> , modellen vanaf 2016	
---------------------	------	--	---

<b>309 20 09064</b>	91800	voorste framebuis links XLC Mono <sup>2</sup> /Duo <sup>2</sup> vanaf 2016	
---------------------	-------	--	---

<b>309 20 09065</b>	91800	voorste framebuis rechts XLC Mono <sup>2</sup> /Duo <sup>2</sup> vanaf 2016	
---------------------	-------	---	---

<b>309 20 09072</b>	92000	Constructiebuis rechts/links XLC Mono <sup>2</sup> /Duo <sup>2</sup> vanaf model 2016, met gat v. constructievergrendeling	
---------------------	-------	--	---

<b>309 20 09074</b>	94500	U-Buis XLC Mono <sup>2</sup> , incl. constructie vergrendelingen, T-Bar verbinding vanaf 2016	
---------------------	-------	---	--

<b>309 20 09075</b>	94500	U-Buis XLC Duo <sup>2</sup> , incl. constructie vergrendelingen, T-Bar verbinding vanaf 2016	
---------------------	-------	--	---

<b>309 20 09080</b>	910000	Frame XLC Mono <sup>2</sup> vanaf 2016	
---------------------	--------	--	---

<b>309 20 09081</b>	910000	Frame XLC Duo <sup>2</sup> vanaf 2016	
---------------------	--------	---------------------------------------	---

<b>309 20 09300</b>	92000	Duwbeugel XLC Mono <sup>2</sup> vanaf 2016	
---------------------	-------	--	---

<b>309 20 09301</b>	92000	Duwbeugel XLC Duo <sup>2</sup> vanaf 2016	
---------------------	-------	---	---

<b>309 20 09310</b>	9500	Rubber Greep XLC Mono <sup>2</sup> , voor duwbeugel vanaf 2016	
---------------------	------	--	---

<b>309 20 09311</b>	9500	Rubber Greep XLC Duo <sup>2</sup> , voor duwbeugel vanaf 2016	
---------------------	------	---	---

**Reserveonderdelen voor XLC Mono<sup>2</sup>/Duo<sup>2</sup>**

<b>309 20 09327</b>	9700	Borgpin XLC Mono <sup>2</sup> /Duo <sup>2</sup> voor duwbeugel vanaf 2016	
---------------------	------	---	---

<b>309 20 09285</b>	91000	Parkeerremmontageset XLC Mono <sup>2</sup> /Duo <sup>2</sup> voor wiel met schroevenset vanaf 2016	
---------------------	-------	--	---

<b>309 20 09288</b>	92500	Remhendelunit XLC Mono <sup>2</sup> /Duo <sup>2</sup> vanaf 2016	
---------------------	-------	--	---

<b>309 20 09289</b>	92000	Rem rechts XLC Mono <sup>2</sup> /Duo <sup>2</sup> , zonder remgreepunit en remkabel vanaf 2016	
---------------------	-------	---	---

<b>309 20 09290</b>	9500	Remkabel rechts XLC Mono <sup>2</sup> /Duo <sup>2</sup> vanaf 2016	
---------------------	------	--	---

<b>309 20 09291</b>	9800	Remkabel links XLC Mono <sup>2</sup> , lang vanaf 2016	
---------------------	------	--	--

<b>309 20 09292</b>	9800	Remkabel links XLC Duo <sup>2</sup> , lang vanaf 2016	
---------------------	------	---	---

<b>309 20 09293</b>	92000	Rem links XLC Mono <sup>2</sup> /Duo <sup>2</sup> , zonder remgreepunit en remkabel vanaf 2016	
---------------------	-------	--	---

<b>309 20 09085</b>	93000	Disselbevestiging links XLC Mono <sup>2</sup> /Duo <sup>2</sup> , zonder verbindingsbuis vanaf 2016	
---------------------	-------	---	---

<b>309 20 09086</b>	93000	Jogger armbevestiging rechts XLC Mono <sup>2</sup> /Duo <sup>2</sup> , zonder verbindingsbuis vanaf 2016	
---------------------	-------	--	---

<b>309 20 09087</b>	91500	verbindingsbuis voor disselbevestiging XLC Mono <sup>2</sup> /Duo <sup>2</sup> vanaf 2016	
---------------------	-------	---	---

<b>309 20 09321</b>	91000	Borgpen magnetisch XLC Mono <sup>2</sup> /Duo <sup>2</sup> , voor dissel en Joggermontage vanaf 2016	
---------------------	-------	--	---

<b>309 20 09315</b>	92500	XLC Wielafnemer links, incl. reflector wit voor XLC Mono <sup>2</sup> /Duo <sup>2</sup> vanaf 2016	
---------------------	-------	--	---



Reserveonderdelen voor XLC Mono<sup>2</sup>/Duo<sup>2</sup>

309 20 09316	92500	XLC Wielafnemer rechts, incl. reflector wit voor XLC Mono <sup>2</sup> /Duo <sup>2</sup> vanaf 2016	
--------------	-------	---	---

309 20 09317	91000	voor XLC Mono <sup>2</sup> /Duo <sup>2</sup> , 1 wielafnemer, incl. 2 klemmen en 2 schroeven vanaf 2016	
--------------	-------	---	---

309 20 09312	9400	Vlaggetunnel XLC, zilver vanaf 2016	
--------------	------	-------------------------------------	---

309 20 09319	91000	voor Mono <sup>2</sup> /Duo <sup>2</sup> vanaf 2016	
--------------	-------	---	---

309 20 09322	9500	Stofkappen Set XLC Mono <sup>2</sup> /Duo <sup>2</sup> vanaf 2016	
--------------	------	---	---

309 20 09306	9300	kunststof plug voor buggy-wielmontage XLC Mono <sup>2</sup> /Duo <sup>2</sup> vanaf 2016	
--------------	------	--	---

309 20 09320	9800	Borgpen voor buggywiel XLC Mono <sup>2</sup> /Duo <sup>2</sup> vanaf 2016	
--------------	------	---	---

309 20 09326	92000	Buggywielvork XLC Mono <sup>2</sup> /Duo <sup>2</sup> , incl. bouten, schroeven en moeren vanaf 2016	
--------------	-------	--	---

309 20 09043	92000	Regenkap voor XLC Mono <sup>2</sup> eenzits vanaf 2016	
--------------	-------	--	---

309 20 09044	92000	Regenkap voor XLC Duo <sup>2</sup> tweezits vanaf 2016	
--------------	-------	--	---

309 20 08812	96000	Babyzitje voor kinderaanhangers, voor Mono <sup>2</sup> en Duo <sup>2</sup> vanaf 2016	
--------------	-------	--	---

309 20 08815	91000	Schouderkussentjes Set zilver voor Kinderaanhanger XLC Mono <sup>2</sup> en Duo <sup>2</sup> vanaf 2016	
--------------	-------	---	---





XLC 8teen MONO XLC 8teen DUO

Reserveonderdelen voor XLC Mono 8teen/Duo 8teen

309 20 09400	94500	Kap 2-in-1 voor kinderaanhangers XLC Mono/Duo 8teen	
--------------	-------	---	---

309 20 09401	94500	Kap 2-in-1 voor kinderaanhangers XLC Mono/Duo 8teen	
--------------	-------	---	---

309 20 09402	93600	Kap 2-in-1 voor kinderaanhangers XLC Mono/Duo 8teen	
--------------	-------	---	---

309 20 09403	93600	Kap 2-in-1 voor kinderaanhangers XLC Mono/Duo 8teen	
--------------	-------	---	---

309 20 09410	913000		
--------------	--------	--	---

309 20 09411	913000		
--------------	--------	--	---

309 20 09412	913000		
--------------	--------	--	---

309 20 09413	913000		
--------------	--------	--	---

309 20 09420	95600		
--------------	-------	--	---

309 20 09421	95600		
--------------	-------	--	---

309 20 09422	94500		
--------------	-------	--	---

Reserveonderdelen voor XLC Mono Steen/Duo Steen

309 20 09423 94500



309 20 09430 93800



309 20 09435 93000



309 20 09440 96000



309 20 09441 98000



309 20 09442 98000



309 20 09450 91800



309 20 09451 91800



309 20 09455 95600

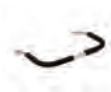

309 20 09456 95000

Duwbeugel voor kinderaan-  
hangers XLC Mono/Duo Steen



309 20 09460 9500



309 20 09465 96000



309 20 09466 95600



Reserveonderdelen voor XLC Mono Steen/Duo Steen

309 20 09470 96000



309 20 09471 95600



309 20 09472 9400



309 20 09480 95000



309 20 09481 94500



309 20 09482 91500



309 20 09483 91500



309 20 09484 93000



309 20 09485 95000



309 20 09486 93000



309 20 15305 91495

Reflectorset voor kinderaan-  
hanger Croozier Kid/Kid Plus,  
alle modellen

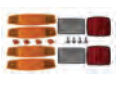

309 20 15311 9395



309 20 15312 9395



## Reserveonderdelen voor XLC Mono Steen/Duo Steen

309 20 15316 9395



309 20 08010 96000

Joggerset voor kinderaanhang-  
ers, past alleen op Mono vanaf  
2018



309 20 08011 96000

Joggerset voor kinderaanhang-  
ers, past alleen op Duo vanaf  
2018



309 20 09201 92000

Zonneschermb voor XLC/737,  
geel



## Reserveonderdelen voor XLC Carry Van / Doggy Van

309 20 09177 9500

kunststof inzetstukken (2  
st) voor askoppeling voor  
XLC/535/737/Kid1+2/  
Plus/101/Cargo



309 20 09200 91500

Askoppeling voor XLC Duo/  
Mono/Carry/Doggy/535/737/  
Kid1+2, voor horizontale +  
verticale montage



309 20 09107 9600

Reflektorset rood voor XLC  
Doggy/Carry Van vanaf 2014



309 20 09101 92300

Zijdeel rechts/links voor XLC  
Carry Van vanaf 2014 blauw



309 20 09102 91500

Frontdeel voor XLC Carry Van  
vanaf 2014 blauw



309 20 09103 91500

Achterdeel voor XLC Carry Van  
vanaf 2014 blauw



309 20 09110 9800

Dwarsstang voor XLC Carry  
Van vanaf 2014



## Reserveonderdelen voor XLC Carry Van / Doggy Van

309 20 09111 9300

Kartelmoer met stergreep voor  
XLC Carry Van vanaf 2014



309 20 09112 91000

Constructievergrendeling voor  
XLC Doggy Van vanaf 2014



309 20 09113 9800

Dwarsstang incl. schuifstuk  
XLC Doggy Van vanaf 2014



309 20 09149 95000



309 20 09150 95000



309 20 09157 93500

wiel 16" compleet met banden,  
voor XLC/Carry/Cargo met  
steekas







# XLC INTERNATIONAL

## A AUSTRIA

E. Wiener Bike Parts GmbH  
Max-Planck-Straße 8  
97526 Sennfeld - Germany  
+49 (0)97521 6501 0  
info@bike-parts.de

## B BELGIUM

Juncker Bike Parts  
(Accell Nederland B.V.)  
Wilmersdorf 37  
7327 AD Apeldoorn - NL  
+31 (0)318 55 30 30  
info@juncker.nl

## CH SWITZERLAND

E. Wiener Bike Parts GmbH  
Max-Planck-Straße 8  
97526 Sennfeld - Germany  
+49 (0)97521 6501 0  
info@bike-parts.de

## CZ CZECH REPUBLIC

E. Wiener Bike Parts GmbH  
Max-Planck-Straße 8  
97526 Sennfeld - Germany  
+49 (0)97521 6501 0  
info@bike-parts.de

## D GERMANY

E. Wiener Bike Parts GmbH  
Max-Planck-Straße 8  
97526 Sennfeld - Germany  
+49 (0)97521 6501 0  
info@bike-parts.de

## DK DENMARK

Cycle Service Nordic ApS  
Emil Neckelmanns Vej 6  
5220 Odense SO - DK  
+45 (0)65 99 24 11  
info@cycleservicenordic.com

## ES SPAIN

Comet Distribuciones  
Comerciales, S.L.U. \*  
Pol. Erratzu 440  
20130 Urnieta (Gipuzkoa) - ES  
+34(0) 943 331 393  
pedidos@comet.es

## F FRANCE

Winora France  
1J Rue des Herbiottes  
21160 Marsannay-la-Côte  
Tel. : +33 (0) 380 52 55 70  
contact@winora-group.com

Comet Distribuciones  
Comerciales, S.L.U. \*  
Pol. Erratzu 440  
20130 Urnieta (Gipuzkoa) - ES  
+34(0) 943 331 393  
pedidos@comet.es

## FIN FINLAND

Cycle Service Nordic OY  
Rasulankatu 9  
+358 (0)10 271 3444  
fin@cycleservicenordic.com

## GR GREECE

ELECTRIC REV  
Athinon Ave. 78  
10441 Athens - GR  
+30 (0)210 512 8033  
info@electricrev.gr

## HR CROATIA

E. Wiener Bike Parts GmbH  
Max-Planck-Straße 8  
97526 Sennfeld - Germany  
+49 (0)97521 6501 0  
info@bike-parts.de

## HU HUNGARY

Velodream-Parts Kft.  
Kozponti út 35-47  
1211 Budapest - HU  
+36 (0)127 69658  
velodream2009@gmail.com

## IT ITALY

E. Wiener Bike Parts GmbH  
Max-Planck-Straße 8  
97526 Sennfeld - Germany  
+49 (0)97521 6501 0

## L LUXEMBOURG

Juncker Bike Parts  
(Accell Netherlands B.V.)  
Wilmersdorf 37  
7327 AD Apeldoorn - NL  
+39 (0)318 55 30 30  
info@juncker.nl

## NL NETHERLANDS

Juncker Bike Parts  
(Accell Netherlands B.V.)  
Wilmersdorf 37  
7327 AD Apeldoorn - NL  
+39 (0)318 55 30 30  
info@juncker.nl

## NO NORWAY

Cycle Service Nordic AS  
Skuiveien 41  
1339 Vøyenenge - Norway  
+47 (0)6715 1060  
nor@cycleservicenordic.com

## PL POLAND

E. Wiener Bike Parts GmbH  
Max-Planck-Straße 8  
97526 Sennfeld - Germany  
+49 (0)97521 6501 0  
info@bike-parts.de

## PT PORTUGAL

Comet Distribuciones  
Comerciales, S.L.U. \*  
Pol. Erratzu 440  
20130 Urnieta (Gipuzkoa) - ES  
+34 943 331 393  
pedidos@comet.es

## RO ROMANIA

E. Wiener Bike Parts GmbH  
Max-Planck-Straße 8  
97526 Sennfeld - Germany  
+49 (0)97521 6501 0  
info@bike-parts.de

## RU RUSSIA

LLC Company Bonanza  
Basmany tupik, 6A, b.1  
105064 Moscow - Russia  
Tel.: +7(495) 780-58-20  
Email: sport@bonanzacom.ru

## S SWEDEN

Cycle Service Nordic ApS  
Emil Neckelmanns Vej 6  
5220 Odense SO - DK  
+45 (0)65 99 24 11  
info@cycleservicenordic.com

## SLO SLOVENIA

E. Wiener Bike Parts GmbH  
Max-Planck-Straße 8  
97526 Sennfeld - Germany  
+49 (0)97521 6501 0  
info@bike-parts.de

## SK SLOVAKIA

E. Wiener Bike Parts GmbH  
Max-Planck-Straße 8  
97526 Sennfeld - Germany  
+49 (0)97521 6501 0  
info@bike-parts.de

## TR TURKEY

Accell Bisiklet  
Ahmet Tütüncüoğlu Cadessi No: 1  
45030 Manisa - Turkey  
+90 (0)236 213 00 45  
info@accellbisiklet.com.tr

## UA UKRAINE

LLC Sport Top Company  
Petropavloskaya Str., 6  
8130 Kiev  
dom.sporttop@gmail.com

## UK UNITED KINGDOM

Raleigh UK Limited  
Church Street, Eastwood  
NG16 3HT Nottingham - UK  
+44 (0)1773 532600  
info@raleigh.co.uk



## Colofon

Idee en Concept: Accell Bike Parts GmbH

Ontwerp en creatie: Benjamin Stühler, Philipp Träuptmann, Ina Crespel, Carmen Gobbo

Productfotografie: Frank Pieth, Reutlingen, Novarte Fotodesign, Bad Kissingen, Philipp Träuptmann, Ina Crespel

Sfeerfotografie: Volker Martin, Philipp Träuptmann

Product: Burkard Schuster, Matthias Gräf, Florian Zeibig



**Accell Bike Parts GmbH**

Max-Planck-Str. 6  
97526 Sennfeld  
Germany



**TEAM XLC**

info@xlc-parts.com  
www.xlc-parts.com



Alle informatie met betrekking tot levering, technische gegevens en diensten zijn op basis van de kennis die bekend was bij het naar druk gaan van deze catalogus. Kleurafwijkingen en wijzigingen voorbehouden. Geen garantie voor drukfouten. Alle prijzen zijn consumentadviesprijzen in euro's incl. btw en zijn geldig tot een nieuwe prijslijst verschijnt. Op onze diensten en producten gelden de algemene voorwaarden, die we u indien nodig graag toezenden. Alle genoemde gewichten zijn richtlijnen.

© Accell Bike Parts GmbH, Sennfeld, Duitsland.